

# FUJIFILM

## instax mini Evo

### HYBRID INSTANT CAMERA

[OKAMŽITÉ VYTLAČENIE FOTOGRAFIÍ + DIGITÁLNE TECHNOLOGIE]

#### Používateľská príručka (úplná verzia)



- Táto používateľská príručka (úplná verzia) zodpovedá verzii firmvéru 1.01. V závislosti od verzie firmvéru sa funkcie a obrazovky môžu líšiť od tých, ktoré sú tu popísané.
- Existujú dva spôsoby aktualizácie firmvéru. Podrobnosti nájdete v časti [FIRMWARE UPGRADE].(s. 22)

## Obsah

Pred použitím .....	3	Rôzne zábery .....	17
Poznámky k likvidácii fotoaparátu .....	3	Zmena jasu obrázku .....	17
Informácie o tomto fotoaparáte .....	3	Fotografovanie so samospúšťou .....	17
Hlavné funkcie .....	3	Fotografovanie s bleskom .....	18
Funkcie dostupné s aplikáciou smartfónu .....	3	Snímanie makro fotografií .....	18
Názvy jednotlivých častí .....	4	Prispôsobenie zdroja svetla pri fotografovaní .....	19
Zobrazenie na LCD monitore .....	6	Fotografovanie autoportrétu (selfie) .....	19
Používanie tlačidiel voľby .....	7	Fotografovanie pomocou uzamknutia automatického zaostrovania/automatickej expozície .....	20
Pripevnenie ramenného popruhu .....	7	Vyvolávanie fotografií z histórie tlače .....	20
Nabíjanie batérie .....	8	Používanie pamäťovej karty .....	21
Indikácia stavu nabitia .....	8	Vloženie pamäťovej karty .....	21
Zapnutie/vypnutie .....	8	Používanie ponuky snímania .....	22
Ako skontrolovať úroveň nabitia batérie .....	9	Používanie PLAYBACK MENU .....	23
Konfigurovanie počiatočných nastavení .....	9	Funkcie prepojené s aplikáciou smartfónu .....	24
Vkladanie/vyberanie kazety s fotografickým materiálom instax mini .....	11	Funkcia priamej tlače .....	24
Vkladanie kazety s fotografickým materiálom .....	11	Funkcia diaľkového snímania .....	24
Vyberanie použitej kazety s fotografickým materiálom .....	12	Funkcia ukladania vytlačených fotografií .....	24
Základné snímanie a prehrávanie .....	12	Technické údaje .....	24
Snímanie fotografií .....	12	Riešenie problémov .....	25
Prezeranie nasnímaných obrázkov .....	13	<b>DÔLEŽITÉ BEZPEČNOSTNÉ UPOZORNENIE</b> .....	26
Zmena zobrazenia na obrazovke prehrávania .....	13	Jednoduchá starostlivosť o fotoaparát .....	27
Vyvolávanie fotografií .....	14	Zariadenia s funkciou Bluetooth®: Upozornenia .....	28
Informácie o zobrazení zostávajúcich listov fotografického materiálu .....	15		
Pridávanie efektov do vašich fotografií .....	15		
Výber efektov objektívu .....	15		
Výber filmového efektu .....	16		
Špecifikovanie kombinácie efektov .....	16		
Zaregistrovanie kombinácie efektov .....	16		
Vyvolanie obľúbených efektov .....	16		

## Pred použitím

Pred použitím fotoaparátu skontrolujte, či máte nasledovné.

### Dodané príslušenstvo

- Remienok na rameno (1)

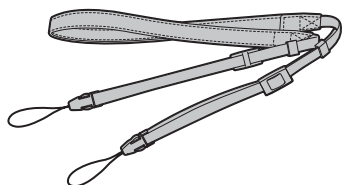

- Kábel USB na nabíjanie (1)

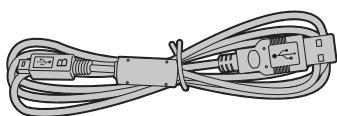

- Používateľská príručka (1)

- Remienok používajte na ramene, nie okolo krku.
- Zabezpečte, aby remienok fotoaparátu neprevišal cez slot na vysúvanie fotografií.
- Batéria nebola vo výrobe úplne nabitá, pred použitím fotoaparátu nezabudnite nabiť batériu.

## Poznámky k likvidácii fotoaparátu

**V tomto fotoaparáte sa nachádza zabudovaná lítiumiónová batéria.**

Pri likvidácii fotoaparátu postupujte podľa miestnych predpisov a likvidujte ho správnym spôsobom.

Informácie o likvidácii nájdete na dodanom hárku s KONTAKTNÝMI ÚDAJMI.

Ak sa v hárku nenachádza vaša krajina alebo región, kontaktujte svojho miestneho distribútora.

### UPOZORNENIE

Vstavanú batériu neodstraňujte sami; môže dôjsť k zraneniu.

Likvidácia elektrických a elektronických zariadení v súkromných domácnostiach

Likvidácia použitých elektrických a elektronických zariadení

(Platí v Európskej únii a iných európskych krajinách so systémami separovaného zberu)



Tento symbol na výrobku alebo v príručke a záručnom liste a/ alebo na obale znamená, že s týmto výrobkom by sa nemalo zaobchádzať ako s komunálnym odpadom. Namiesto toho ho musíte odniesť na príslušné zberné miesto určené na recykláciu elektrických a elektronických zariadení.

Zabezpečením správnej likvidácie tohto výrobku pomôžete zabrániť potenciálnym negatívnym dôsledkom na životné prostredie a zdravie ľudí, ktoré by inak mohli byť spôsobené nevhodnou likvidáciou tohto výrobku.

Recyklácia materiálov pomôže zachovať prírodné zdroje.

Podrobnejšie informácie o recyklácii tohto výrobku si vyžiadajte na vašom miestnom úrade, v spoločnosti, ktorá poskytuje zber vášho komunálneho odpadu alebo v obchode, kde ste výrobok zakúpili.

V krajinách mimo EÚ: Ak si želáte zlikvidovať tento výrobok, kontaktujte vaše miestne úrady a spýtajte sa na správny spôsob likvidácie.



Tento symbol na batériách alebo akumulátoroch znamená, že s týmito batériami by sa nemalo zaobchádzať ako s komunálnym odpadom.

Pre zákazníkov v Turecku:

EEZ je v súlade so smernicou.

## Informácie o tomto fotoaparáte

### Hlavné funkcie

- Najvyššia kvalita obrazu v histórii instax. (\*Od decembra 2021)
- 100 rôznych vyjadrení obrazu pomocou 10 efektov objektívu a 10 fotografických efektov.
- Fotografie môžete zhotovovať počas pozerania na LCD monitor a uložiť ich buď do internej pamäte alebo na kartu micro SD.
- Môžete si vybrať, ktoré fotografie sa majú vyvolať.
- Luxusný klasický dizajn.
- Obsluha pripomínajúca ovládanie analógových prvkov pomocou voliča objektívu, voliča fotografického materiálu a páčky vyvolávania fotografií.
- Fotoaparát je vybavený funkciou zrkadla na autoportrét na jednoduché zhotovovanie autoportrétov.

### Funkcie dostupné s aplikáciou smartfónu

- Priame vyvolanie  
Preneste fotografiu zo smartfónu do fotoaparátu a vyvolajte ju pomocou funkcie vyvolania instax. Pred odoslaním fotografie môžete použiť aplikáciu smartfónu na posunutie, otočenie, priblíženie, oddialenie alebo orezanie fotografie.
- Funkcia diaľkového snímania  
Ovládajte fotoaparát pomocou smartfónu na diaľkové snímání fotografií.
- Funkcia uloženia vyvolaných fotografií  
Môžete vybrať fotografie, ktoré ste vyvolali pomocou fotoaparátu, na odoslanie do aplikácie smartfónu. K fotografiám môžete pridať rámčeky instax a uložiť ich do smartfónu.

## Názvy jednotlivých častí

Predný

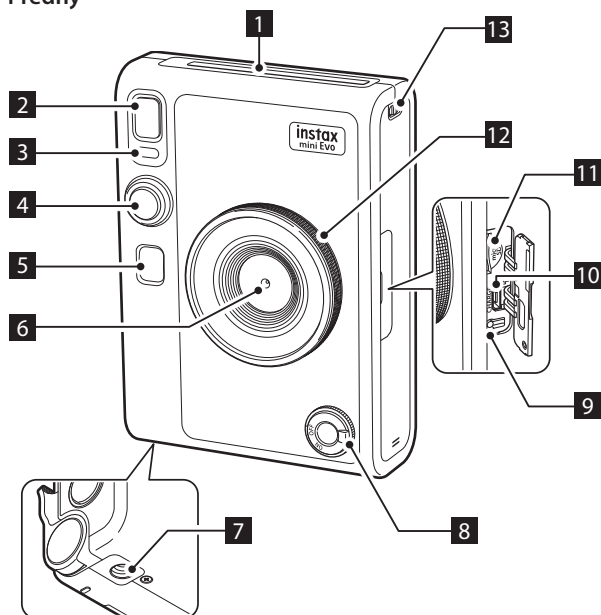

zadný

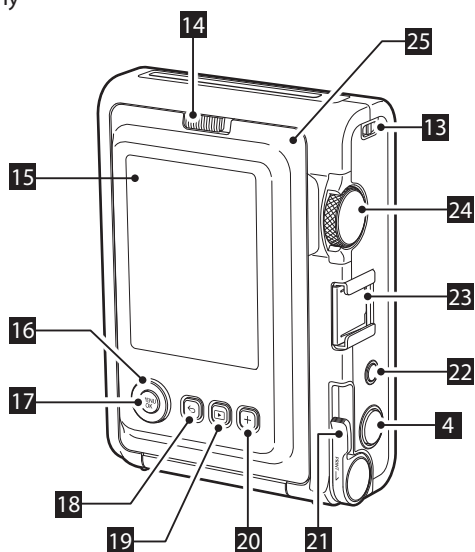

### 1 Slot na vysúvanie fotografií

Exponovaný film sa počas tlaču vysunie zo slotu na vysúvanie fotografií.

### 2 Blesk

Prevádzka blesku závisí od nastavenia. Môžete tiež nastaviť, aby blesk nebol v prevádzke.

### 3 Indikátor samospúšte/indikátor nabíjania

Indikátor samospúšte/indikátor nabíjania bliká, keď snímate fotografiu so samospúšťou. Rozsvieti sa tiež počas nabíjania a po dokončení nabíjania sa vypne.

### 4 Tlačidlo spúšte

Stlačením tlačidla spúšte do polovice zaostríte na objekt. Tlačidlo spúšte podržte stlačené do polovice a potom ho stlačte úplne, aby sa spustila uzávierka fotoaparátu a nasnímala fotografia. Ak chcete prepnúť na režim snímania, stlačte tlačidlo spúšte v režime prehrávania.

### 5 Zrkadlo na autoportrét

V zrkadle na autoportrét sa môžete vidieť a skontrolovať kompozíciu fotografie.

### 6 Objektív

Toto je objektív používaný na fotografovanie. Dávajte pozor, aby ste počas snímania nezakrývali objektív prstami alebo inými časťami tela.

### 7 Otvor pre statív

Toto je skrutkovací otvor na pripevnenie statívu.

### 8 Hlavný vypínač

Otočením hlavného vypínača v smere hodinových ručičiek zapnete napájanie. Otočením proti smeru hodinových ručičiek napájanie vypnete.

### 9 Tlačidlo resetovania \*1

Ak fotoaparát nefunguje správne, stlačením tohto tlačidla ho vypnete vynútené. Po stlačení tlačidla resetovania vypnite a znovu zapnete hlavný vypínač, aby sa spustil fotoaparát. Tlačidlo resetovania nepoužívajte, ak fotoaparát funguje normálne. Mohlo by to viesť k vymazaniu fotografických údajov.

### 10 Port USB (micro USB Micro-B)

Toto je USB port na nabíjanie. USB port sa nedá používať na prenos údajov.

### 11 Slot na kartu Micro SD

Toto je slot na kartu micro SD.

### 12 Volič objektívu \*2

Otáčaním voliča objektívu prepínate medzi 10 rôznymi efektmi objektívu.

### 13 Háčik na popruh

Na pripevnenie remienka prevlečte šnúrku na remienku cez háčik na popruh.

\*1 Ak fotoaparát nefunguje správne, resetujte ho stlačením tlačidla resetovania.

\*2 Efekty objektívu sa spracúvajú digitálne.

**14 Poistka dvierok na fotografický materiál**

Posunutím poistky dvierok na fotografický materiál odomknete dvierka na fotografický materiál, aby sa dali otvoriť.

**15 LCD monitor**

Na LCD monitore si môžete prezerať snímaný záber a kontrolovať fotografie, ktoré ste nasnímali. Na LCD monitore sa zobrazujú aj ponuky podľa činností používateľa.

**16 Tlačidlo voľby (◀▶⏪⏩)**

Pomocou tlačidiel voľby vyberáte položky ponuky a používate funkcie zobrazené na LCD monitore.

**17 Tlačidlo MENU/OK**

Ak chcete zobraziť ponuku na LCD monitore, stlačte tlačidlo MENU/OK počas snímania alebo prehrávania. Toto tlačidlo sa používa aj na potvrdenie položiek ponuky.

**18 Tlačidlo ↶ (Späť)**

Tlačidlo ↶ (Späť) stlačte, ak sa chcete vrátiť na predchádzajúcu obrazovku z ponuky aktuálne zobrazenej na LCD monitore. Toto tlačidlo sa používa aj na zrušenie tlače fotografií.

**19 Tlačidlo ▶ (Prehrávanie)**

Tlačidlo ▶ (Prehrávanie) stlačte, ak chcete zobraziť nasnímané fotografie na LCD monitore. V režime snímania sa toto tlačidlo používa aj na prepnutie do režimu prehrávania.

**20 Tlačidlo +(Funkcia)**

Stlačením tlačidla +(Funkcia) v režime snímania skontrolujete aktuálny efekt na LCD monitore. Môžete tiež ukladať a znovu vyvolať efekty.

**21 Páčka vyvolávania fotografií**

Vytlačenie obrázku zobrazeného na LCD monitore.

**22 Tlačidlo resetovania efektu**

Vrátenie objektívu aj filmových efektov na normálne nastavenie.

**23 Sánky pre upevnenie príslušenstva**

Toto je upevňovací konektor pre príslušenstvo fotoaparátu.

**24 Volič fotografického materiálu \*3**

Otáčaním voliča fotografického materiálu prepínate medzi 10 rôznymi fotografickými efektmi.

**25 Dvierka na fotografický materiál**



Pri vkladaní/vyberaní kazety s fotografickým materiálom posuňte poistku dvierok na fotografický materiál a odomknite dvierka na fotografický materiál, aby sa otvorili. Dvierka na fotografický materiál neotvárajte, kým neminiete všetok fotografický materiál.

\*3 Efekty fotografického materiálu sa spracúvajú digitálne.

## Zobrazenie na LCD monitore

Po zapnutí fotoaparátu sa na LCD monitore zobrazí obrazovka snímania.

- Ak chcete prepnúť z obrazovky snímania na obrazovku prehrávania, stlačte tlačidlo  (Prehrávanie).
- Ak chcete prepnúť z obrazovky prehrávania na obrazovku snímania, úplne stlačte tlačidlo spúšte.

Ak počas zobrazenia obrazovky snímania alebo prehrávania stlačíte  (Späť), na LCD monitore sa zobrazia nasledujúce informácie. Ak sa chcete vrátiť na obrazovku snímania alebo prehrávania, opätovne stlačte  (Späť).

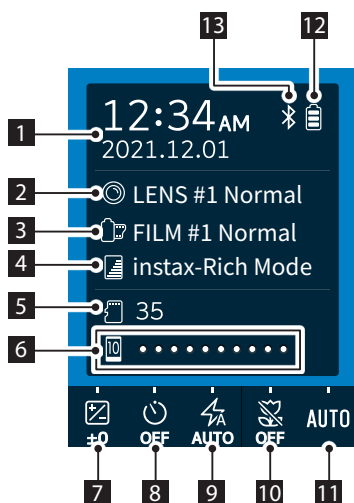

### Obrazovka snímania





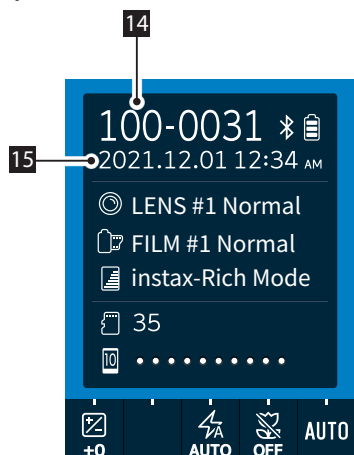





- 1 Aktuálny dátum a čas
- 2 Efekty objektívu
- 3 Filmové efekty
- 4 Kvalita výtlačkov
- 5 Počet dostupných záberov\*4
- 6 Indikátor zostávajúceho filmu
- 7 Expozícia (EXPOSURE)
- 8 Samospúšť (SELF-TIMER)
- 9 Blesk (FLASH)
- 10 Makro (MACRO)
- 11 Vyváženie bielej farby (WHITE BALANCE)
- 12 Indikátor stavu batérie
- 13 Indikátor stavu pripojenia Bluetooth
- 14 Číslo snímky
- 15 Dátum a čas snímania

### Obrazovka prehrávania





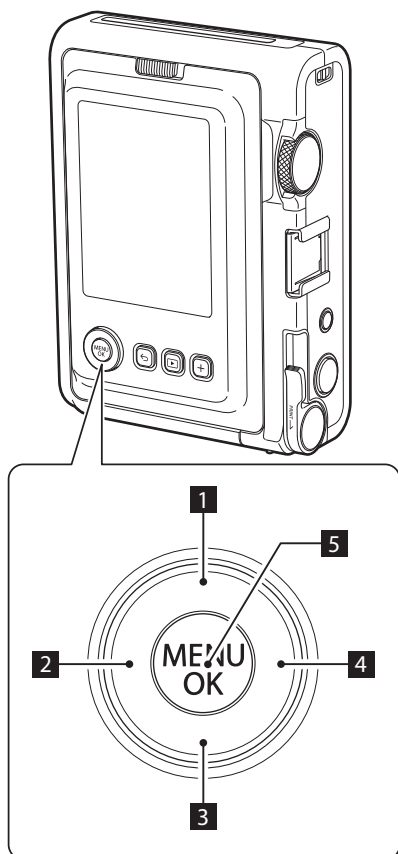

\*4 Pri použití internej pamäti sa zobrazí  (Fotoaparát). Keď je počet dostupných záberov 10 alebo menej, ikona sa zobrazí červenou farbou. Pri použití pamäťovej karty sa zobrazí  (Pamäťová karta).

## Používanie tlačidiel voľby

Tlačidlá     (hore/dole/doľava/doprava) sa používajú na výber položiek ponuky a vyvolanie funkcií priradených k tlačidlám    . Tlačidlo [MENU/OK] sa používa na zobrazenie ponúk a vykonávanie výberov.



- 1  Posun (hore).
- 2  Posun (doľava).
- 3  Posun (dole).
- 4  Posun (doprava).
- 5 Určuje, ktorá položka ponuky sa zobrazí alebo vyberie.

## Pripevnenie ramenného popruhu

Na pripevnenie ramenného popruhu k telu fotoaparátu postupujte podľa nižšie uvedených krokov.

- 1 Jeden koniec ramenného popruhu prevlečte cez háčik na popruh na fotoaparáte.

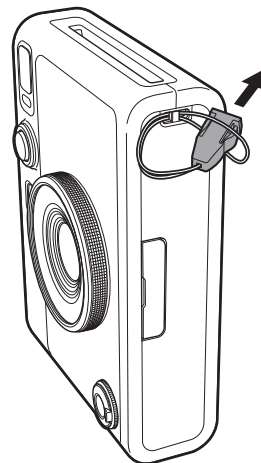

- 2 Ku koncu popruhu pripevnite teleso popruhu.

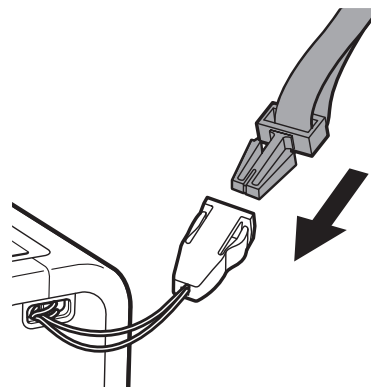

- 3 Druhý koniec pripevnite rovnakým spôsobom.

- Ramenný popruh musíte nosiť na ramene a nie zavesený okolo krku.
- Uistite sa, že ramenný popruh nevisí cez slot na vysúvanie fotografií.

## Nabíjanie batérie

- ❗ Pred nabíjaním batérie vypnite fotoaparát. Batéria sa nebude nabíjať, ak je fotoaparát zapnutý.
- ❗ Dbajte na správne pripojenie kábla tak, ako je to uvedené.

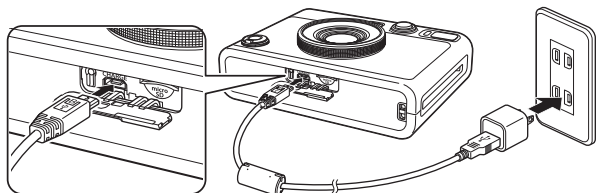

Pripojte fotoaparát pomocou dodaného kábla USB k sieťovému adaptéru USB (dodáva sa so smartfónom) a potom pripojte sieťový adaptér USB do vnútornej elektrickej zásuvky.

Doba nabíjania je približne 2 až 3 hodiny.

## Indikácia stavu nabitia

Počas nabíjania	Rozsvieti sa indikátor samospúšte.
Nabíjanie je dokončené	Indikátor samospúšte zhasne.
Chyba nabíjania	Indikátor samospúšte bliká.

### Pri nabíjaní z počítača:

- Pripojte fotoaparát priamo k počítaču, nie cez USB rozbočovač alebo klávesnicu.
- Ak prejde počítač počas nabíjania do režimu spánku, nabíjanie sa zastaví. Ak chcete pokračovať v nabíjaní, prebudte počítač z režimu spánku a znovu pripojte USB kábel.
- Batéria sa možno nebude dať nabiť, závisí od špecifikácií, nastavení alebo stavu vášho počítača.

- Batéria sa nedá vybrať.
- Batéria nebola vo výrobe úplne nabitá, pred použitím fotoaparátu nezabudnite nabiť batériu.
- Pokyny týkajúce sa batérie nájdete v časti „Jednoduchá starostlivosť o fotoaparát“. (s. 27)

## Zapnutie/vypnutie

Ak chcete fotoaparát zapnúť, otočte hlavný vypínač.

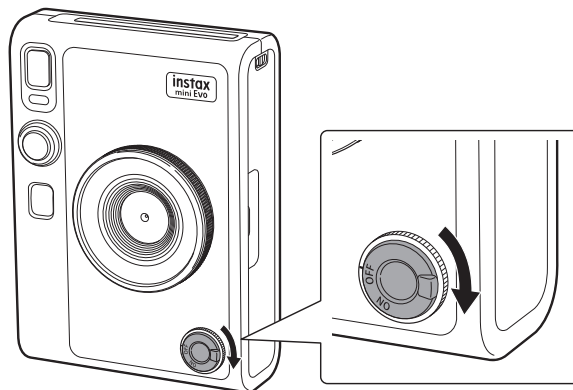

Ak chcete fotoaparát vypnúť, otočte hlavný vypínač.

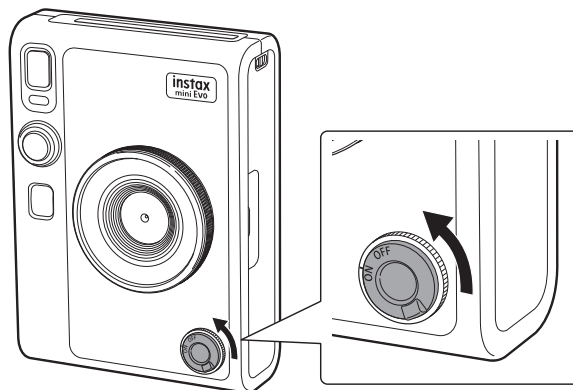



- Ak fotoaparát nebudete určitý čas používať, automaticky sa vypne. Ak sa fotoaparát automaticky vypne, vypnite a znovu zapnite hlavný vypínač, aby sa zapol.
- Môžete tiež upraviť čas do vypnutia fotoaparátu. (s. 22)



### Ako skontrolovať úroveň nabitia batérie

Ak chcete zobraziť zostávajúcu úroveň nabitia batérie na LCD monitore, stlačte ↶ (Späť) na obrazovke snímania alebo prehrávania.

Zobrazenie	Zostávajúca úroveň nabitia batérie
	Zostáva dostatočná úroveň nabitia batérie.
	Zostáva menej ako polovica nabitia batérie. Odporúčame vám, aby ste batériu nabíli.
	Nízka úroveň nabitia batérie. Batériu nabite čo najskôr.

- Keď je batéria takmer vybitá, v pravom dolnom rohu LCD monitora sa zobrazí ikona (🔋).
- Keď je batéria úplne vybitá, v strede LCD monitora sa zobrazí ikona (🔋) a napájanie sa vypne.

Ak sa chcete vrátiť na obrazovku snímania alebo prehrávania, opätovne stlačte ↶ (Späť).

### Konfigurovanie počiatkových nastavení

Pri prvom zapnutí fotoaparátu po zakúpení sa automaticky zobrazí výzva na nastavenie jazyka, dátumu a času a na spárovanie fotoaparátu s vaším smartfónom.

Pred registráciou párovania si do smartfónu nainštalujte aplikáciu „instax mini Evo“.

- Ak používate smartfón s operačným systémom Android, vyhľadajte aplikáciu „instax mini Evo“ v Google Play a nainštalujte ju.
  - \*Požiadavky na smartfóny s operačným systémom Android: Android verzie 7 alebo novšej a nainštalovaná služba Google Play.
- Ak používate smartfón so systémom iOS, vyhľadajte aplikáciu „instax mini Evo“ v App Store a nainštalujte ju.
  - \*Požiadavky na smartfóny so systémom iOS: verzia iOS 12 alebo novšia

V závislosti od modelu smartfónu možno nebudete môcť používať aplikáciu pre smartfón, aj keď ste si ju nainštalovali a spĺňate vyššie uvedené prevádzkové požiadavky.

Toto nastavenie je možné nastaviť neskôr. Ak ho chcete nastaviť alebo opätovne nastaviť neskôr, spravte tak z [言語/LANG.], [DATE/TIME] a [BLUETOOTH SETTINGS] v ponuke nastavenia.

#### 1 Zapnutie napájania.

- Pri prvom zapnutí fotoaparátu po zakúpení sa zobrazí obrazovka nastavenia jazyka.

#### 2 Vyberte jazyk, ktorý chcete použiť a potom stlačte [MENU/OK].

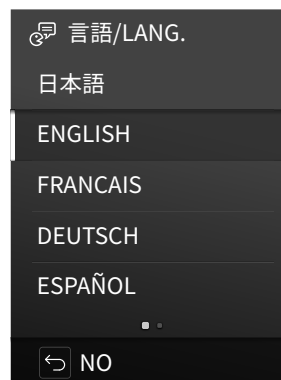

- 3** Nastavte rok, mesiac a dátum v tomto poradí a potom stlačte [MENU/OK].

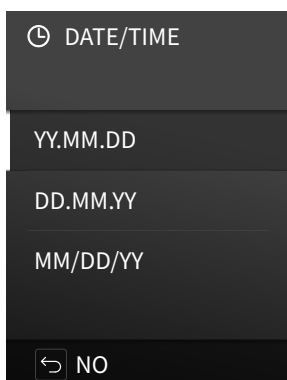

- 4** Nastavte rok, mesiac, deň, hodinu a minúty a potom stlačte [MENU/OK].

Stlačte ⏪ a vyberte položku, ktorú chcete nastaviť (rok, mesiac, deň, hodinu, minúty) a potom vyberte číslo, ktoré chcete nastaviť stlačením ⬆️ a ⬇️.

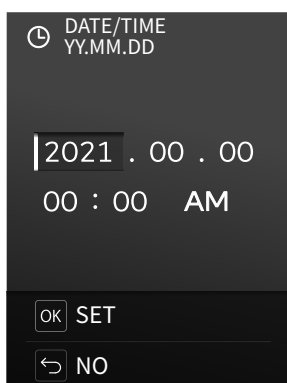

Ďalej nakonfigurujte nastavenia párovania.

- 5** Stlačte [MENU/OK].

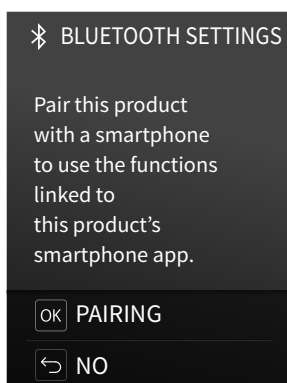

• Ak nechcete konfigurovať nastavenia párovania, stlačte ⏪ (Späť) a ukončíte úvodné nastavenia.

- 6** Spustíte smartfónovú aplikáciu „instax mini Evo“ a klepnite na [SETTINGS].

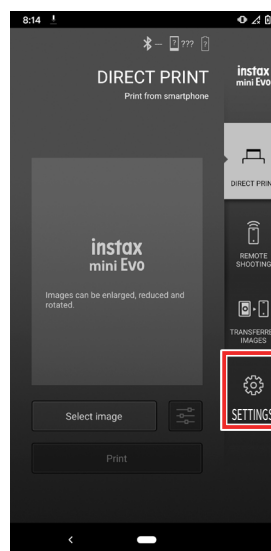

- 7** V aplikácii smartfónu klepnite na [Bluetooth settings].

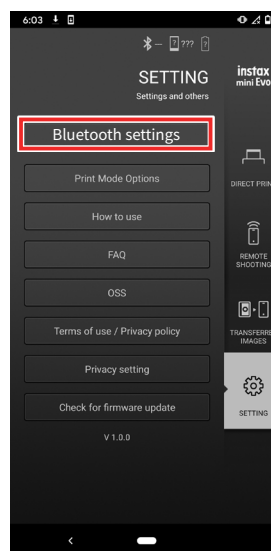

## 8 V smartfónovej aplikácii klepnite na [Connect].

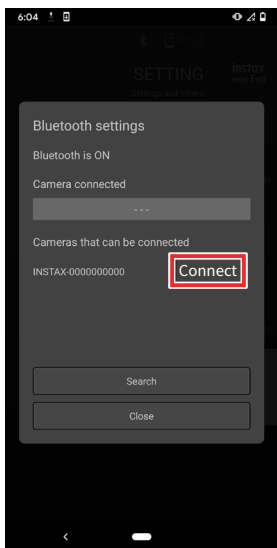

- Ak chcete pozrieť VLASTNÝ NÁZOV fotoaparátu, zobrazte ponuku snímania. (s. 22) Potom vyberte [BLUETOOTH SETTINGS], [INFORMATION] a [OWN NAME] v tomto poradí.

## 9 Povoľte párovanie.

## 10 Skontrolujte, že registrácia párovania bola dokončená.

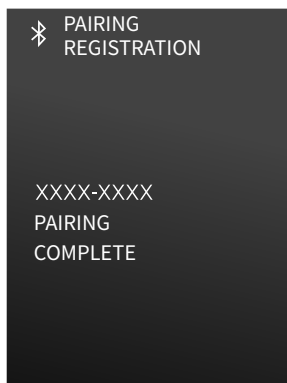

Po dokončení registrácie párovania sa obrazovka prepne na obrazovku snímania.

## Vkladanie/vyberanie kazety s fotografickým materiálom instax mini

### Vkladanie kazety s fotografickým materiálom

#### 1 Posuňte poistku dvierok na fotografický materiál a otvorte dvierka na fotografický materiál.

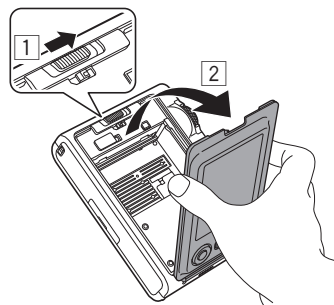

#### 2 Vyrovnáním so žltými značkami vložte kazetu s fotografickým materiálom.

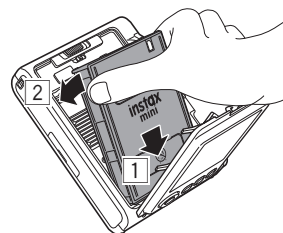

#### 3 Zatvorte dvierka na fotografický materiál.

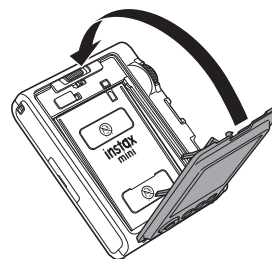

#### 4 Odstráňte čierny kryt fotografického materiálu, ktorý sa automaticky vysunie.

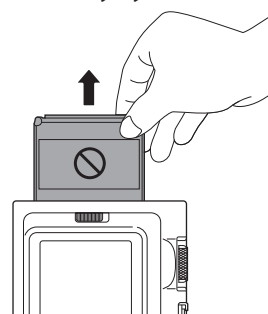

## Vyberanie použitej kazety s fotografickým materiálom

- 1 Posuňte poistku dvierok na fotografický materiál a otvorte dvierka na fotografický materiál.

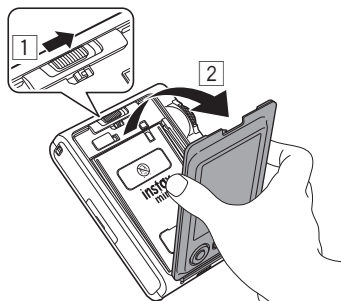



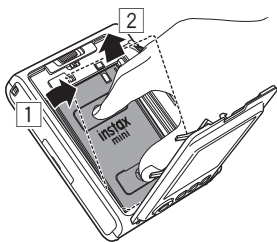

- 2 Uchopte obdĺžnikové otvory na kazete na fotografický materiál a potom vytiahnite kazetu s fotografickým materiálom z fotoaparátu.



## Základné snímanie a prehrávanie

### Snímanie fotografií

Táto časť vysvetľuje základné postupy pri fotografovaní.

- 1 Zapnite napájanie.
- 2 Uchopte fotoaparát.
- 3 Nastavte efekty a ďalšie nastavenia podľa potreby.
- 4 Vytvorte kompozíciu fotografie.  
Kompozíciu upravte stlačením  alebo . Stlačte  a nasnímajte väčší obrázok vzdialeného objektu alebo stlačte  a nasnímajte väčšiu oblasť.
- 5 Stlačte tlačidlo spúšte do polovice a zaostríte na objekt.

Keď je objekt zaostrý

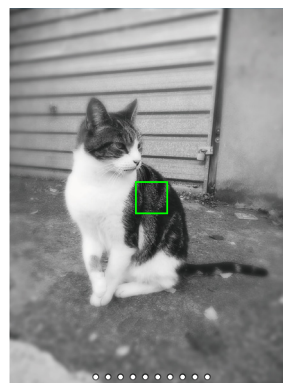

Zaznie pípnutie a na LCD monitore sa zobrazí zelený rám AF.

Keď je zapnutá funkcia [FACE DETECTION], na tvári osoby sa objaví zelený rám AF, keď fotoaparát rozpozná jej tvár. (s. 22)

Keď objekt nie je zaostrý

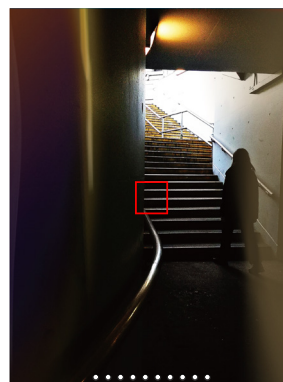

Na LCD monitore sa zobrazí červený rám AF. Zmeňte kompozíciu alebo použite poistku AF/AE. (s. 20)

## 6 Podržte tlačidlo spúšte stlačené do polovice a stlačte ho (úplne nadol)

Po nasnímaní fotografie sa obrázok uloží do internej pamäte alebo na pamäťovú kartu.

- Postup vytlačenia nasnímaných fotografií nájdete v časti „Vývolávanie fotografií“. (s. 14)

- Pri fotografovaní držte ruky pevne pri tele a fotoaparát držte pevne obidvomi rukami.
- Dávajte pozor, aby ste sa pri stláčaní tlačidla spúšte nedotkli objektívu fotoaparátu.
- Po úplnom stlačení tlačidla spúšte ešte jemne pritlačte, aby ste zabránili pohybu fotoaparátu a rozmazaniu fotografie.
- Dávajte pozor, aby ste blesk alebo objektív nezakryli svojimi prstami alebo popruhom na rameno.
- V tmavých podmienkach alebo v protisvetle sa môže po úplnom stlačení tlačidla spúšte aktivovať blesk. Ak chcete zabrániť aktivovaniu blesku, môžete zmeniť nastavenia blesku. (s. 18)

### Opatrenia týkajúce sa vnútornej pamäte

- Ak je vnútorná pamäť plná, uzávierka sa neuvolní a vy nebudete môcť snímať fotografie. Odstráňte obrázky alebo použite pamäťovú kartu.
- Ak dôjde k poruche fotoaparátu, snímky vo vnútornej pamäti sa môžu poškodiť alebo stratiť.
- Odporúčame vám, aby ste si dôležité obrázky skopírovali na iné médium (pevný disk, CD-R, CD-RW, DVD-R atď.) kvôli zálohovaniu.
- Ak pošlete fotoaparát na opravu, nemôžeme sa vám zaručiť za údaje vo vnútornej pamäti.
- Pri oprave fotoaparátu možno budeme musieť skontrolovať údaje vo vnútornej pamäti.

### Prezeranie nasnímaných obrázkov

Nasnímané obrázky môžete prehrávať na LCD monitore.

- 1 Zapnite napájanie.**
- 2 Stlačte [REPLAY] (Prehrávanie).**  
Zobrazí sa posledná fotografia, ktorú ste zhotovili.
- 3 Stlačením [LEFT] alebo [RIGHT] vyberte obrázok, ktorý chcete zobraziť.**
  - Úplným stlačením tlačidla spúšte sa vrátite na obrazovku snímania.

### Zmena zobrazenia na obrazovke prehrávania

Môžete priblížiť obrázok alebo zmeniť počet snímok zobrazených na LCD monitore.

#### ■ Priblíženie obrázku

- 1 Stlačením [LEFT] alebo [RIGHT] vyberte obrázok, ktorý chcete zobraziť.**

- 2 Stlačte [UP] alebo [DOWN].**

Zobrazí sa obrazovka priblíženia/oddialenia.

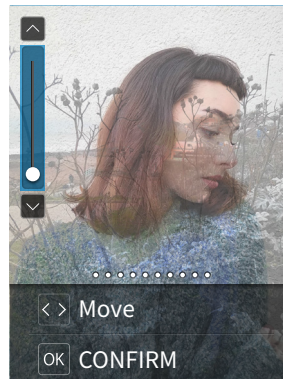

- 3 Stlačením [UP] alebo [DOWN] priblížite alebo oddialite obrázok.**

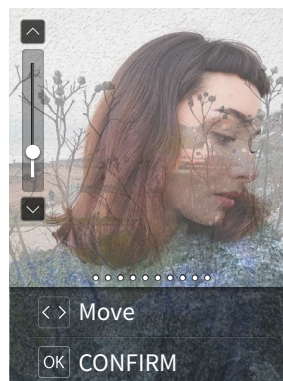

- Keď stlačíte [LEFT] alebo [RIGHT] na obrazovke priblíženia/oddialenia, obrazovka sa prepne na obrazovku posúvania a stlačením [LEFT] alebo [RIGHT] môžete meniť polohu obrazovky. Ak sa chcete vrátiť na obrazovku priblíženia/oddialenia, stlačte [BACK] (Späť).

- 4 Stlačte [MENU/OK].**



- Zväčšený alebo zmenšený obrázok môžete tiež vytlačiť.

### ■ Zmena počtu zobrazených snímok

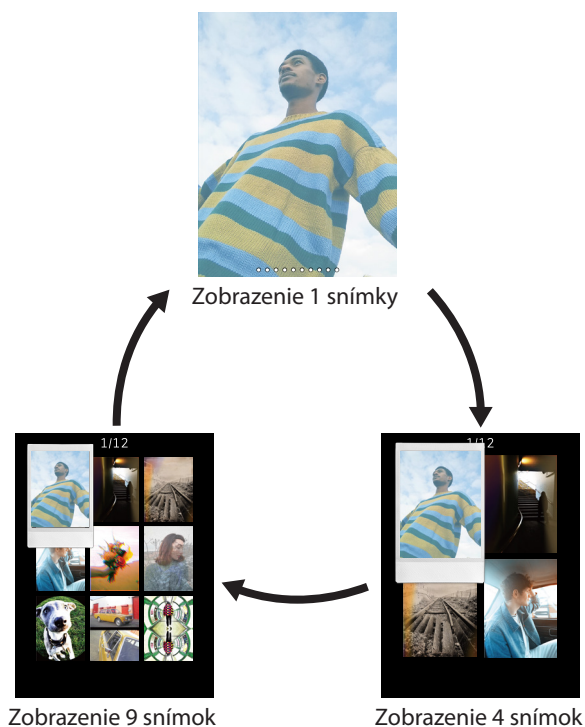
Keď sa zobrazí obrazovka prehrávania, stlačte  (Prehrávanie) a zmeňte počet zobrazených snímok.



### Vyvolávanie fotografií

- 1 Stlačte tlačidlo  (prehrávanie).
- 2 Stlačením  alebo  na tlačidle voľby zvolte fotografiu, ktorú chcete vyvolať.
- 3 Máte možnosť fotografiu zväčšiť, prípadne vykonať iné úpravy.
- 4 Otočte páčku vyvolávania fotografií.

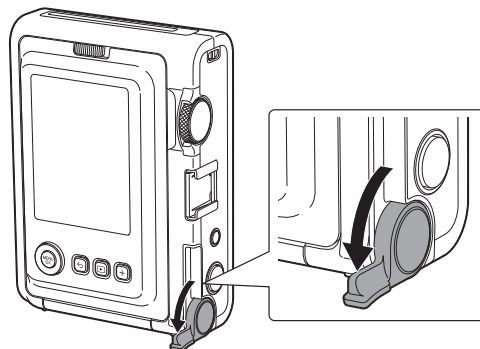

- 5 Keď sa prestane ozývať zvuk vysúvania fotografického materiálu, uchopte vrchnú časť vysunutej fotografie a vyberte ju.

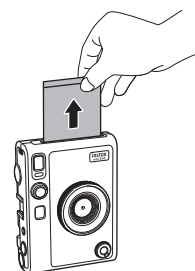

Dávajte pozor, aby sa vám prsty alebo remienok fotoaparátu nezachytil do slotu na vysúvanie fotografií.

## Informácie o zobrazení zostávajúcich listov fotografického materiálu

Počet zostávajúcich listov fotografického materiálu je označený bielou bodkou v spodnej časti obrazovky. Po každej vytlačenej fotografii sa tento bod zmení na sivý. Keď zostávajú len dva listy fotografického materiálu, bodka sa zmení na červenú.



### Zobrazenie 10 zostávajúcich listov fotografického materiálu



### Zobrazenie 2 zostávajúcich listov fotografického materiálu



### Zobrazenie 0 zostávajúcich listov fotografického materiálu



- Podrobnosti o manipulácii s filmovým materiálom nájdete v pokynoch pre fotografický materiál instax mini od FUJIFILM.
- Vyvolanie fotografie trvá približne 90 sekúnd (čas sa mení v závislosti od teploty).

## Pridávanie efektov do vašich fotografií

### Výber efektov objektívu

Podľa nižšie uvedených krokov vyberte typ efektu objektívu, ktorý chcete použiť.

- 1 Zobrazte obrazovku snímania.
- 2 Otáčaním voliča objektívu vyberte typ efektu objektívu.

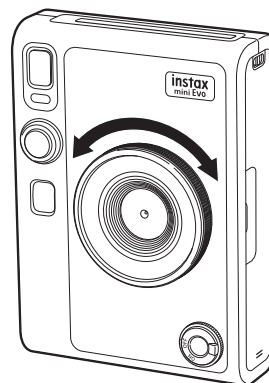

Zobrazí sa nasledujúci sprievodca.



- Ak chcete zrušiť efekt nastaveného objektívu, v typoch efektov objektívu vyberte možnosť [Normal].
- Stlačte tlačidlo resetovania efektu a zrušte nastavený efekt objektívu a filmový efekt.

Môžete tiež stlačiť tlačidlo + (Funkcia) a vyvolať svoje obľúbené zaregistrované efekty objektívu a filmové efekty.

## Výber filmového efektu

Pri výbere typu filmového efektu postupujte podľa nasledujúcich krokov.

- 1 Zobrazte obrazovku snímania.
- 2 Otáčaním voliča fotografického materiálu vyberte typ filmového efektu.

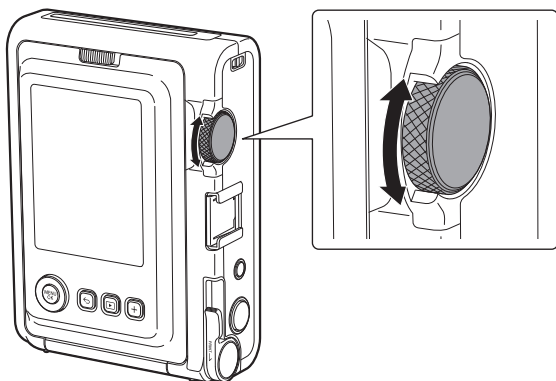

Zobrazí sa nasledujúci sprievodca.



- Ak chcete zrušiť nastavený filmový efekt, v typoch filmových efektov vyberte možnosť [Normal].
- Stlačte tlačidlo resetovania efektu a zrušte nastavený efekt objektívu a filmový efekt.

Môžete tiež stlačiť tlačidlo + (Funkcia) a vyvolať svoje obľúbené zaregistrované efekty objektívu a filmové efekty.

## Špecifikovanie kombinácie efektov

Môžete zaregistrovať kombináciu svojich obľúbených efektov. Zaregistrovanú kombináciu efektov môžete vyvolať stlačením tlačidla + (Funkcia).

### Zaregistrovanie kombinácie efektov

- 1 Zobrazte obrazovku snímania.
- 2 Otáčaním voliča objektívu vyberte typ efektu objektívu.
- 3 Otáčaním voliča fotografického materiálu vyberte typ filmového efektu.
- 4 Stlačte tlačidlo + (Funkcia).
- 5 Stlačte [MENU/OK].
- 6 Stlačte ◀ alebo ▶ a vyberte [Favorite[1]] až [Favorite[3]].  
Zaregistrovať môžete až tri kombinácie efektov.
- 7 Stlačte [MENU/OK].  
Efekt sa zaregistruje.

### Vyvolanie obľúbených efektov

- 1 Zobrazte obrazovku snímania.
- 2 Dvakrát stlačte tlačidlo + (Funkcia).
- 3 Stlačte ◀ alebo ▶ a vyberte [Favorite[1]] až [Favorite[3]].
- 4 Stlačte [MENU/OK].  
Efekt sa použije.



## Rôzne zábery

### Zmena jasů obrázku

Upravte jas obrázku. Túto funkciu používajte, keď je objekt príliš svetlý alebo príliš tmavý, alebo keď je kontrast (rozdiel medzi svetlom a tmou) medzi objektom a pozadím príliš veľký.

- 1 Stláčajte ◀ alebo ▶, kým sa na obrazovke snímania nezobrazí [EXPOSURE].

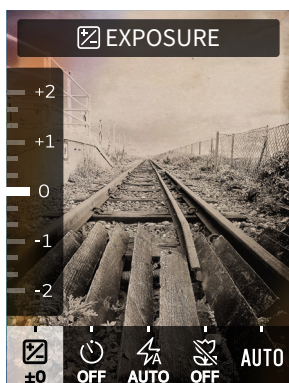

- 2 Stlačením ▲ alebo ▼ upravte expozíciu.
  - Ak chcete rozjasniť celý obrázok, stlačte ▲ a upravte expozíciu na stranu +.
  - Ak chcete stmaviť celý obrázok, stlačte ▼ a upravte expozíciu na stranu -.
- 3 Stlačte tlačidlo spúšte úplne nadol.

### Fotografovanie so samospúšťou

Túto funkciu používajte na snímání skupinovej fotografie aj s fotografom alebo na zabránení pohybu fotoaparátu počas stláčania tlačidla spúšte.

- 1 Stláčajte ◀ alebo ▶, kým sa na obrazovke snímání nezobrazí [SELF-TIMER].

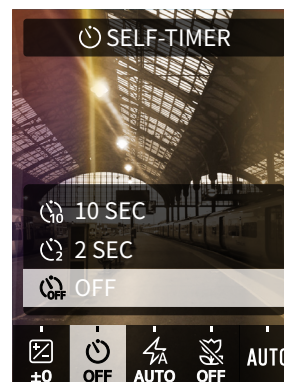

- 2 Stlačte ▲ alebo ▼ a vyberte [2 SEC] alebo [10 SEC]. V strede obrazovky sa zobrazí ikona, ktorá uvádza nastavenú dĺžku samospúšte.
  - Ak nechcete nastaviť samospúšť, vyberte možnosť [OFF].
- 3 Stlačte tlačidlo spúšte úplne nadol. Spustí sa odpočítavanie.
 

**Keď je vybraná možnosť [2 SEC]:**  
Po stlačení tlačidla spúšte začne blikať indikátor samospúšte.

**Keď je vybraná možnosť [10 SEC]:**  
Po stlačení tlačidla spúšte sa tri sekundy pred nasnímaním fotografie rozsvieti kontrolka samospúšte a začne blikať.



Ak chcete zrušiť samospúšť v polovici, stlačte ↶ (Spät).

## Fotografovanie s bleskom

Blesk používajte pri snímaní fotografií v noci alebo v tmavej miestnosti. Fotoaparát môžete nastaviť aj tak, aby sa blesk neaktivoval.

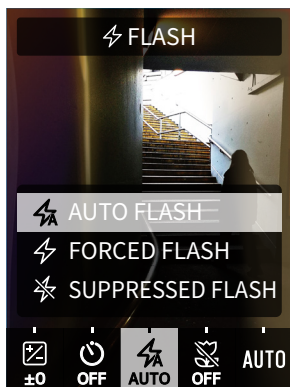
- 1 Stláčajte  alebo , kým sa na obrazovke snímania nezobrazí [FLASH].



- 2 Stlačte  alebo  a vyberte nastavenie blesku.
  - Ďalšie informácie o nastaveniach blesku nájdete v časti „Typy blesku“.

- 3 Stlačte tlačidlo spúšte úplne nadol.

• Ak počas nabíjania blesku stlačíte tlačidlo spúšte, kontrolka samospúšte začne blikať a uzávierka sa neuvoľní.

### ■ Typy blesku

#### AUTO FLASH

Blesk sa aktivuje automaticky, keď je prostredie tmavé. Toto nastavenie je vhodné pre väčšinu situácií.

#### FORCED FLASH

Blesk sa aktivuje bez ohľadu na jas okolia. Toto nastavenie používajte, keď je snímaný objekt tmavý kvôli protisvetlu.



#### SUPPRESSED FLASH

Blesk sa neaktivuje ani vtedy, keď je prostredie tmavé. Toto nastavenie je vhodné na snímanie na miestach, kde je fotografovanie s bleskom zakázané.

Pri snímaní na tmavých miestach bez použitia blesku vám odporúčame, aby ste fotoaparát položili na stôl alebo podobný povrch.

## Snímanie makro fotografií

Makro fotografovanie používajte vtedy, keď sa chcete priblížiť k objektu.

- 1 Stláčajte  alebo , kým sa na obrazovke snímania nezobrazí [MACRO].

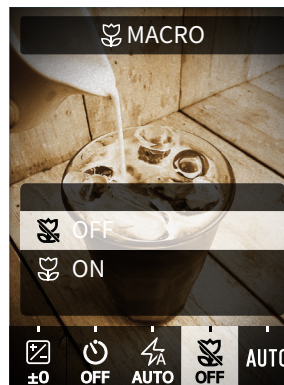

- 2 Stlačte  alebo  a vyberte [ON].



- 3 Stlačte tlačidlo spúšte úplne nadol. Makro fotografovanie sa uskutoční.

## Prispôsobenie zdroja svetla pri fotografovaní

Nastavením vyváženia bielej tak, aby zodpovedalo zdroju svetla, ako je slnečné svetlo alebo umelé osvetlenie, môžete snímať s farbami, ktoré sú bližšie k realite.

- 1 Stlačte  alebo , kým sa na obrazovke snímania nezobrazí [WHITE BALANCE].



- 2 Stlačte  alebo  a vyberte jedno z nastavení.
  - Podrobnosti o nastavení vyváženia bielej nájdete v časti „Typy vyváženia bielej“.
- 3 Stlačte tlačidlo spúšte úplne nadol.

### ■ Typy vyváženia bielej

#### AUTO

Fotoaparát nastaví vyváženie bielej automaticky. AUTO sa odporúča pre bežné snímání.

#### FINE

Pri snímání vonku za pekného počasia.

#### SHADE

Na snímání počas zamračených dní alebo v tieni.

#### FLUORESCENT LIGHT-1

Na snímání pri dennom žiarivkovom osvetlení.

#### FLUORESCENT LIGHT-2

Na snímání pri dennom svetle pri osvetlení žiarivkami.

#### FLUORESCENT LIGHT-3

Na snímání pri bielom žiarivkovom osvetlení.

#### INCANDESCENT

Na snímání pod žiarovkami.

## Fotografovanie autoportrétu (selfie)

Zrkadlo na autoportrét môžete používať na fotografovanie vlastnej osoby.

- 1 Fotoaparát držte pevne tak, aby bola vaša tvár vzdialená 30 až 50 cm od konca objektívu.
  - Fotoaparát držte pevne, pretože k chveniu fotoaparátu dochádza predovšetkým v tme.

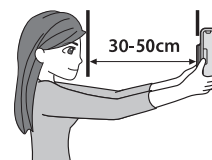

- 2 Skontrolujte kompozíciu pomocou zrkadla na autoportrét a potom zhotovte fotografiu.

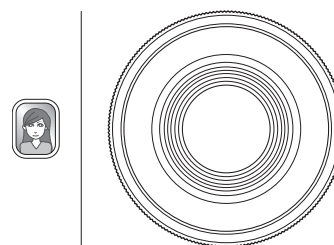

- Pri snímání fotografií nehládte do blesku. Dosvit blesku môže spôsobiť dočasnú slepotu.

## Fotografovanie pomocou uzamknutia automatického zaostrovania/automatickej expozície

Pri fotografovaní sa stlačenie a podržanie tlačidla spúšte do polovice na uzamknutie zaostrenia nazýva „uzamknutie automatického zaostrovania“ a stlačenie a podržanie tlačidla spúšte na uzamknutie jasu sa nazýva „uzamknutie automatickej expozície“. Je to užitočné, keď chcete nasnímať fotografiu, kde objekt nie je v strede obrazovky.

### 1 Stlačte tlačidlo spúšte do polovice a zaostríte na objekt.

Stlačením tlačidla spúšte do polovice uzamkniete automatické zaostrovania alebo automatickú expozíciu.

### 2 Stlačením tlačidla spúšte do polovice a jeho podržaním zmeníte kompozíciu.

### 3 Úplným stlačením tlačidla spúšte nasnímajte fotografiu.

Uzamknutie automatického zaostrovania/automatickej expozície sa odporúča použiť pri snímaní nasledujúcich objektov, keďže môže byť ťažké na ne zaostriť.

- Lesklé objekty ako zrkadlo alebo karoséria auta
- Objekty, ktoré sa pohybujú vysokou rýchlosťou
- Objekty za sklom
- Tmavé objekty, ktoré viac pohlcujú než odrážajú svetlo, ako sú vlasy alebo srst'
- Objekty iného ako tuhého skupenstva, ako napríklad dym alebo plamene
- Objekt s malým kontrastom s pozadím (ako napríklad osoba s oblečením rovnakej farby ako pozadie)
- Keď je veľký rozdiel kontrastu v rámcu automatického zaostrovania a objekt sa nachádza blízko neho (ako napríklad objekt pred pozadím so silným kontrastom)

## Vyvolávanie fotografií z histórie tlačé

Môžete vyhľadať snímky, ktoré sa už predtým vyvolávali, a zachovať príslušné nastavenia (ako sú efekty obrázkov), ktoré ste použili v tom čase.

Nasnímané obrázky môžete vytlačiť podľa nasledujúcich krokov.

### 1 Na obrazovke prehrávania stlačte [MENU/OK].

Zobrazí sa ponuka prehrávania.

### 2 Stlačte alebo a vyberte [PRINT HISTORY].

### 3 Stlačte [MENU/OK].

### 4 Stlačením alebo vyberte obrázok, ktorý chcete vytlačiť.



### 5 Otočte páčku vyvolávania fotografií.

Spustí sa vyvolávanie fotografie.

Ak chcete zrušiť vyvolávanie v polovici, stlačte  (Späť).

### 6 Keď sa prestane ozývať zvuk vysúvania fotografického materiálu, uchopte okraj vysunutého fotografického materiálu a vyberte ho.

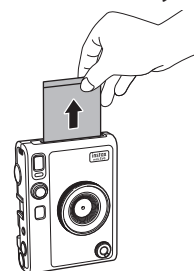

Dávajte pozor, aby ste slot na vysúvanie fotografií nezakrývali svojimi prstami alebo popruhom na rameno.

## Používanie pamäťovej karty

Do vnútornej pamäte fotoaparátu je možné uložiť približne 45 snímok, ale pomocou pamäťovej karty ich môžete uložiť ešte viac. Pamäťovú kartu budete potrebovať aj na aktualizáciu firmvéru. Pamäťovú kartu si pripravte vopred.

### Poznámky týkajúce sa pamäťovej karty

- S týmto fotoaparátom sú kompatibilné pamäťové karty micro SD a micro SDHC. Používanie iných typov pamäťových kariet môže spôsobiť poškodenie fotoaparátu.
- Pamäťové karty sú malé a deti ich môžu náhodne prehltnúť. Uchovávajte ich mimo dosahu malých detí. Ak dôjde k nepravdepodobnému prípadu, že dieťa prehltnie pamäťovú kartu, okamžite vyhľadajte lekára.
- **Počas formátovania pamäťovej karty alebo zaznamenávania/odstraňovania údajov nevypínajte fotoaparát ani nevyberajte pamäťovú kartu. Mohlo by dôjsť k poškodeniu pamäťovej karty.**
- Pamäťové karty nepoužívajte ani neskladujte v prostredí, ktoré je náchylné na silnú statickú elektrinu alebo elektrický šum.
- Ak do fotoaparátu vložíte pamäťovú kartu nabitú statickou elektrinou, môže dôjsť k poruche fotoaparátu. Ak sa tak stane, vypnite fotoaparát a potom ho znovu zapnite.
- Pamäťovú kartu nenoste vo vrecku nohavíc. Keď si sadnete, na pamäťovú kartu môže pôsobiť namáhanie, ktoré spôsobí jej zlomenie.
- Po dlhšom používaní môže byť pamäťová karta na dotyk horúca, je to však normálne.
- Na pamäťové karty nelepte žiadne štítky. Ak sa štítok odlepí, môže to spôsobiť poruchu fotoaparátu.

### Poznámky týkajúce sa používania pamäťovej karty v počítači

- Pred použitím nikdy nezabudnite pomocou tohto fotoaparátu naformátovať nepoužité pamäťové karty alebo pamäťové karty použité v počítači a iných zariadeniach.
- Keď pamäťovú kartu naformátujete vo fotoaparáte a použijete na snímanie a nahrávanie, automaticky sa vytvoria priečinky. Na premenovanie alebo odstránenie priečinkov alebo súborov na pamäťovej karte nepoužívajte počítač. V opačnom prípade môže byť pamäťová karta vo fotoaparáte nepoužiteľná.
- Na odstraňovanie obrázkov z pamäťovej karty nepoužívajte počítač. Vždy používajte fotoaparát.
- Ak chcete upraviť obrazový súbor, skopírujte alebo presuňte obrazový súbor na pevný disk alebo podobné zariadenie a potom upravte skopírovaný alebo presunutý obrazový súbor.

## Vloženie pamäťovej karty

### 1 Otvorte kryt slotu na kartu.

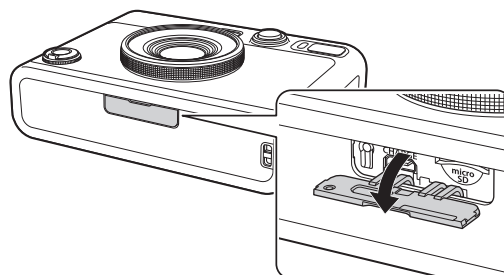

### 2 Pamäťovú kartu zasúvajte až na doraz v správnej orientácii, ako je to znázornené, až kým nezačujete „cvaknutie“.

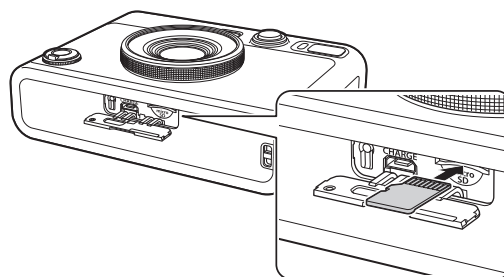

### 3 Zatvorte kryt slotu na kartu.

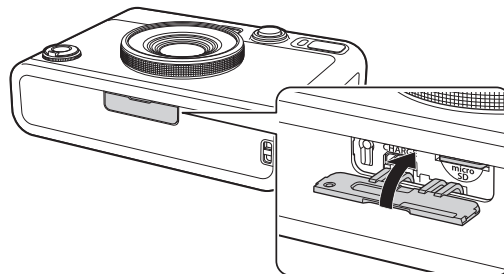

- Ak chcete vybrať pamäťovú kartu, zatlačte na kartu prstom a potom prst jemne uvoľnite. Karta sa uvoľní a bude pripravená na vybratie.

Ak pri vyberaní pamäťovej karty náhle uvoľníte prst, karta môže vyskočiť. Prst uvoľňujte jemne.

## Používanie ponuky snímania

Ponuku snímania môžete používať na zmenu rôznych nastavení súvisiacich so snímaním.

### 1 Na obrazovke snímania stlačte [MENU/OK].

Zobrazí sa ponuka snímania.

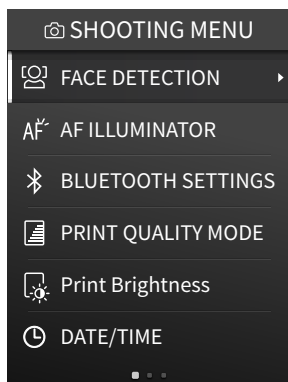

### 2 Stlačte alebo a vyberte položku.

• Podrobnosti o každej položke nájdete v časti „Položky ponuky snímania“.

### 3 Zmena nastavení.

### 4 Stlačte [MENU/OK].

Nastavenie sa použije a zobrazenie sa vráti na obrazovku snímania.

## ■ Položky ponuky snímania

### [FACE DETECTION]

Keď je zapnutá funkcia [FACE DETECTION], fotoaparát rozpozná tvár osoby a upraví zaostrenie a jas podľa tváre namiesto pozadia, aby osoba jasne vynikla.

### [AF ILLUMINATOR]

Ak zvolíte možnosť zapnutia ON, AF ILLUMINATOR bude v čase od stlačenia tlačidla spúšte do polovice svietiť až dotedy, kým sa objekt nezaostří, čím uľahčí zaostrenie na tmavé objekty.

- V závislosti od scény môže byť ťažké zaostriť na objekt aj pri aktivovaní funkcie AF ILLUMINATOR.
- Pri snímaní blízko snímaného objektu nemusí byť účinok AF ILLUMINATOR dostatočný.
- AF ILLUMINATOR nepoužívajte v tesnej blízkosti ľudských očí.

### [BLUETOOTH SETTINGS]

Pred párovaním fotoaparátu nainštalujte do svojho smartfónu aplikáciu.

### [PAIRING REGISTRATION]:

Pri prvom pripojení fotoaparátu k smartfónu cez Bluetooth budete musieť zariadenia spárovať. Pozrite si nasledovný postup pre párovanie.

1. V ponuke snímania SHOOTING MENU alebo v ponuke prehrávania PLAYBACK MENU vyberte možnosť [BLUETOOTH SETTINGS].
2. Vyberte [PAIRING REGISTRATION] a stlačte [MENU/OK]
3. Stlačte [SETTINGS] v smartfónovej aplikácii
4. Stlačte [Bluetooth settings] v smartfónovej aplikácii

5. Stlačte [Connect] v smartfónovej aplikácii

6. Povoľte párovanie

### [DELETE PAIRING REG.]:

Môžete vymazať informácie o spárovanom smartfóne.

### [INFORMATION]:

Zobrazuje Bluetooth adresu a názov zariadenia a informácie o spárovanom zariadení.

### [PRINT QUALITY MODE]

Nastavte na [instax-Natural Mode] pre normálnu kvalitu alebo [instax-Rich Mode] pre bohatšie zobrazenie farieb (predvolené nastavenie od výrobcu).

### [Print Brightness]

Nastavte [×1 (standard)], [×1.5 (semi-bright)] alebo [×2.0 (bright)].

### [DATE/TIME]

Nastavuje dátum a čas.

### [DATE STAMP]

Vloží dátum na obrázok. Ak chcete vymazať dátum vložený na obrázku, nastavte možnosť [OFF].

### [言語/LANG.]

Nastavuje jazyk zobrazovaný na LCD monitore.

### [SOUND SET-UP]

Nastavuje hlasitosť prevádzkového zvuku, hlasitosť uzávierky a zvuk pri spustení.

Ak chcete vypnúť zvuk, nastavte túto možnosť na [OFF].

### [AUTO POWER OFF]

Nastavuje čas automatického vypnutia, keď sa fotoaparát nepoužíva.

### [RESET]

Resetuje nastavenia na hodnoty predvolené z výroby.

Dátum a čas nastavený v DATE/TIME sa neresetuje.

### [FORMAT]

Inicializuje vnútornú pamäť fotoaparátu alebo pamäťovú kartu vloženú do slotu na kartu. Všetky uložené obrázky sa vymažú.

### [FIRMWARE UPGRADE]

Aktualizuje firmvér. Existujú dva spôsoby aktualizácie firmvéru, ako je uvedené nižšie.

Na aktualizáciu firmvéru je potrebná pamäťová karta. Pamäťovú kartu si pripravte vopred.

#### ● Pomocou smartfónovej aplikácie „instax mini Evo“.

1. Vložte pamäťovú kartu do slotu na kartu fotoaparátu
2. Spustite smartfónovú aplikáciu „instax mini Evo“.
3. Poklepte na [SETTINGS] v „instax mini Evo“
4. Kliknite na [Check for firmware update] v „instax mini Evo“
5. Postupujte podľa pokynov na obrazovke

#### ● Pomocou fotoaparátu

1. Stiahnite si najnovší firmvér (FPUPDATE.DAT) z webovej stránky FUJIFILM pomocou počítača alebo iného zariadenia a skopírujte ho do koreňového adresára pamäťovej karty
2. Vložte pamäťovú kartu so skopírovaným firmvérom do slotu na kartu fotoaparátu
3. V ponuke snímania alebo ponuke prehrávania vyberte možnosť [FIRMWARE UPGRADE]
4. Postupujte podľa pokynov na obrazovke

## Používanie PLAYBACK MENU

Ponuku PLAYBACK MENU môžete používať na zmenu rôznych nastavení súvisiacich s prehrávaním.

### 1 Na obrazovke prehrávania stlačte [MENU/OK].

Zobrazí sa ponuka prehrávania.

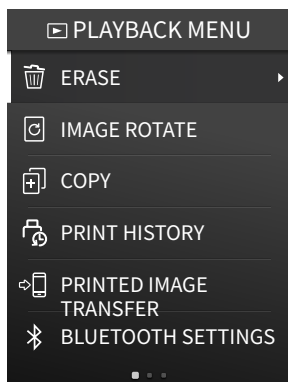

### 2 Stlačte alebo a vyberte položku.

Podrobnosti o každej položke nájdete v časti „Položky v PLAYBACK MENU“.

### 3 Zmena nastavení.

### 4 Stlačte [MENU/OK].

Nastavenia sa použijú a zobrazenie sa vráti na predchádzajúcu obrazovku.

## ■ Položky v PLAYBACK MENU

### [ERASE]

Vymaže obrázky po jednotlivých snímkach alebo všetky snímky naraz.





### [IMAGE ROTATE]

Otočí obrázok v 90-stupňových prírastkoch a zobrazí ho.

### [COPY]

Skopíruje obrázky z vnútornej pamäte na pamäťovú kartu alebo z pamäťovej karty do vnútornej pamäte.

Postupujte podľa nižšie uvedených krokov.

1. Vyberte [COPY] v režime prehrávania PLAYBACK MENU
2. Vyberte cieľové umiestnenie a stlačte [MENU/OK]
3. Vyberte [FRAME] alebo [ALL FRAMES] a stlačte [MENU/OK]  
Ak ste vybrali [ALL FRAMES], spustí sa kopírovanie. Ak ste vybrali [FRAME], prejdite na krok 4.
4. Stlačením  alebo  vyberte obrázok, ktorý chcete skopírovať.
5. Stlačte  alebo  a vyberte [COPY]
6. Stlačte [MENU/OK]

### [PRINT HISTORY]

- Zobrazí až 50 obrázkov, ktoré už boli vytlačené.
- Vyberte obrázok a otočením páčky vyvolávania fotografií spustíte tlač.
- Stlačením [MENU/OK] vymažete históriu tlače snímku po snímke.

### [PRINTED IMAGE TRANSFER]

Snímky vytlačené pomocou fotoaparátu môžete odoslať do aplikácie v smartfóne a uložiť ich ako snímky do svojho smartfónu.

Viac informácií o nasledujúcich položkách nájdete v rovnakých položkách v časti „Používanie ponuky snímania“. (s. 22)  
[BLUETOOTH SETTINGS]/[PRINT QUALITY MODE]/[Print Brightness]/[DATE/TIME]/[DATE STAMP]/[言語/LANG.]/[SOUND SET-UP]/[AUTO POWER OFF]/[RESET]/[FORMAT]/[FIRMWARE UPGRADE]

## Funkcie prepojené s aplikáciou smartfónu

Nasledujúce funkcie sú dostupné po pripojení k smartfónovej aplikácii „instax mini Evo“.

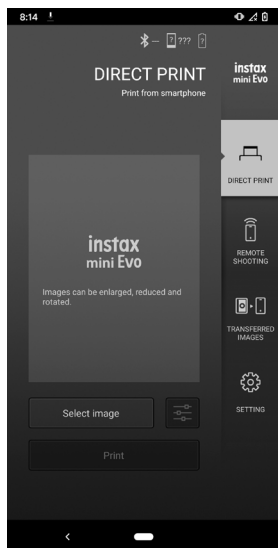

### Funkcia priamej tlače

Táto funkcia vám umožňuje odosielať obrázky zo smartfónu do fotoaparátu na tlač instax. Pomocou aplikácie v smartfóne môžete obrázok pred odoslaním presunúť, otočiť a priblížiť.

### Funkcia diaľkového snímania

Možnosti blesku a samospúšte sa dajú nastaviť pomocou aplikácie smartfónu a snímame sa dá ovládať diaľkovo.

### Funkcia ukladania vytlačených fotografií

Snímky vytlačené pomocou fotoaparátu môžete odoslať do aplikácie v smartfóne a uložiť ich ako snímky do svojho smartfónu.

## Technické údaje

### ■ Funkcia fotoaparátu

Obrazový snímač	1/5-palcový CMOS s primárnym farebným filtrom
Počet zaznamenaných pixelov	2 560 × 1 920
Pamäťové médiá	Vnútorná pamäť, pamäťová karta microSD/microSDHC
Kapacita úložiska	Približne 45 snímok vo vnútornej pamäti, približne 850 snímok na 1 GB na pamäťovej karte microSD/microSDHC
Spôsob záznamu	Kompatibilný s DCF Exif Ver 2.3
Vzdialenosť zaostrenia	f = 28 mm (ekvivalent 35 mm filmu)
Clona	F2,0
Automatické zaostrovanie	Jednotlivé automatické zaostrovanie (s reflektorom automatického zaostrovania)
Vzdialenosť snímania	10 cm až ∞
Čas uzávierky	1/4 sekundy až 1/8 000 sekundy (automatické prepínanie)
Citlivosť snímania	ISO100 až 1600 (automatické prepínanie)
Ovládanie expozície	Automatická expozícia
Kompenzácia expozície	-2,0 EV až +2,0 EV (krok 1/3 EV)
Spôsob merania	Delené meranie TTL 256, viaczónové meranie
Vyváženie bielej farby	Automatické, Jemné, Odtieň, Žiarivka 1, Žiarivka 2, Žiarivka 3, Žiarovka
Blesk	AUTOMATICKÝ BLESK/VYNÚTENÝ BLESK/POTLAČENÝ BLESK Rozsah snímania s bleskom: Približne 50 cm až 1,5 m
Samospúšť	Približne 2 sekundy/približne 10 sekúnd
Efekty obrázkov	10 efektov objektívu, 10 filmových efektov Celkom 100 efektov vynásobením vyššie uvedeného

### ■ Funkcia tlače

Počet pixelov expozície	1 600 × 600 bodov (800 × 600 bodov pri tlači z aplikácie smartfónu)
Rozlíšenie expozície	25 bodov/mm × 12,5 bodov/mm (635 × 318 dpi, hustota bodov 40 x 80 μm) 12,5 bodov/mm pri tlači z aplikácie smartfónu (318 dpi, hustota bodov 80 μm)
Gradácia expozície	Gradácia 256 farieb RGB



Rozhranie	Štandardná zhoda: Bluetooth ver. 4,2 (BLE)
Formát snímok s možnosťou vyvolania	Snímky vo formáte JPEG zhotovené týmto zariadením
Doba vyvolania fotografie	Približne 16 sekúnd * Plus 7 sekúnd pri tlači pomocou režimu instax-Rich Mode ihneď po spustení.
Funkcia tlačie	Vyvolať je možné snímky vo vnútornej pamäti a na pamäťovej karte
Opätovná tlač	Opätovne vyvolať je možné snímky uložené v histórii tlačie (maximálne 50)

### ■ Ďalšie funkcie

Funkcie prepojené s aplikáciou smartfónu	Funkcia vyvolávania snímok zo smartfónu, funkcia diaľkovo ovládaného snímania, funkcia prenosu vyvolaných fotografií, funkcia aktualizácie firmvéru
LCD monitor	3,0-palcový farebný LCD monitor TFT Počítadlo pixlov: Približne 460 000 bodov
Externé rozhranie	Micro USB Micro-B (len na nabíjanie)
Napájanie	Lítium-iónová batéria (vnútorný typ: neodstrániteľný)
Funkcia nabíjania	Vstavaná batéria
Možný počet vyvolaných fotografií	Približne 100 (od úplného nabitia) *Počet vyvolaných fotografií závisí od podmienok používania.
Doba nabíjania	Približne 2 až 3 hodiny *Doba nabíjania závisí od teploty.
Rozmery hlavnej jednotky	87 mm × 122,9 mm × 36 mm (bez vyčnievajúcich častí)
Hmotnosť hlavnej jednotky	Približne 285 g
Prevádzkové prostredie	Teplota: 5 °C až 40 °C Vlhkosť: 20 % až 80 % (bez kondenzácie)
Používaný fotografický materiál	Fotografický materiál na okamžité vyvolávanie fotografií „instax mini“ značky FUJIFILM (predáva sa samostatne)

\* Vyššie uvedené technické údaje podliehajú zmenám kvôli zlepšeniu činnosti.

## Riešenie problémov

Pred tým, než budete problém považovať za poruchu, skontrolujte nasledujúce položky. Ak problém pretrváva aj po vykonaní opatrenia, požiadajte naše servisné stredisko o opravu, alebo si pozrite nižšie uvedenú webovú stránku.

Webová stránka FUJIFILM: <https://www.fujifilm.com/>

### Ak sa vyskytne nasledujúci problém...

Problém	Možné príčiny a riešenia
Fotoaparát sa nedá zapnúť.	Batéria môže byť vybitá. Nabite fotoaparát.
Batéria sa rýchlo vybíja.	Ak fotoaparát používate vo veľmi chladnom prostredí, batéria sa rýchlo vybije. Pred snímaním uchovávajte fotoaparát v teple.
Fotoaparát sa počas používania vypne.	Úroveň nabitia batérie môže byť nízka. Nabite fotoaparát.
Nabíjanie sa nespustí.	<ul style="list-style-type: none"> <li>• Skontrolujte, či je zástrčka napájacieho adaptéra USB správne pripojená k elektrickej zásuvke.</li> <li>• Pri nabíjaní fotoaparát vypnite. Ak je fotoaparát zapnutý, nebude sa nabíjať.</li> </ul>
Nabitie trvá príliš dlho.	Pri nízkych teplotách môže nabíjanie chvíľu trvať.
Počas nabíjania bliká kontrolka samospúšte.	Batériu nabíjajte v teplotnom rozsahu od + 5 °C do + 40 °C. Ak nemôžete nabiť batériu v tomto rozsahu, kontaktujte naše centrum podpory.
Nemôžem snímať, keď stlačím tlačidlo spúšte.	<ul style="list-style-type: none"> <li>• Uistite sa, že je zapnuté napájanie.</li> <li>• Ak je úroveň nabitia batérie nízka, nabite fotoaparát.</li> <li>• Ak je vnútorná pamäť alebo pamäťová karta plná, vložte novú pamäťovú kartu alebo odstráňte nepotrebné snímky.</li> <li>• Použite pamäťovú kartu naformátovanú pomocou tohto zariadenia.</li> <li>• Ak je kontaktná plocha pamäťovej karty (zlatá časť) znečistená, utrite ju mäkkou suchou handričkou.</li> <li>• Pamäťová karta môže byť poškodená. Vložte novú pamäťovú kartu.</li> </ul>
Fotoaparát nedokáže zaostriť.	Použite uzamknutie automatického zaostrovania/automatickej expozície na snímanie objektov, na ktoré je ťažké zaostriť.
Blesk sa neodpáli.	Skontrolujte, či nie je zvolené nastavenie potlačeného blesku. Zvoľte iné nastavenie ako nastavenie potlačeného blesku.
Aj keď sa blesk odpálil, snímka je tmavá.	<ul style="list-style-type: none"> <li>• Skontrolujte, či nie ste príliš ďaleko od snímaného objektu. Snímajte v rámci rozsahu blesku. Približne 50 cm až 1,5 m.</li> <li>• Držte fotoaparát správne tak, aby ste nezakrývali blesk prstami.</li> </ul>

Problém	Možné príčiny a riešenia
Snímka je rozmazaná.	<ul style="list-style-type: none"> <li>• Ak je objektív znečistený napríklad odtlačkami prstov, vyčistite objektív.</li> <li>• Pred zhotovením fotografie sa uistite, že je rámček automatického zaostrovania zelený.</li> </ul>
Fotoaparát nefunguje správne.	<ul style="list-style-type: none"> <li>• Môže sa vyskytnúť dočasná porucha. Stlačte tlačidlo resetovania. Ak stále nefunguje správne, požiadajte naše servisné stredisko o opravu.</li> <li>• Batéria môže byť vybitá. Nabite fotoaparát.</li> </ul>
Kazeta s fotografickým materiálom sa nedá vložiť, alebo sa nevkladá hladko.	<ul style="list-style-type: none"> <li>• Použite fotografický materiál na okamžité vyvolávanie fotografií „instax mini“ značky FUJIFILM (iné fotografické materiály sa nedajú použiť).</li> <li>• Žltú značku na kazete s fotografickým materiálom zarovnajte so žltou zarovnávacou značkou na tele fotoaparátu, aby ste vložili fotografický materiál.</li> </ul>
Fotografický materiál sa nedá vybrať.	<ul style="list-style-type: none"> <li>• Fotografický materiál môže byť nesprávne nastavený kvôli otrasom, ako sú vibrácie alebo pád. Vložte novú kazetu s fotografickým materiálom.</li> <li>• Ak došlo k zaseknutiu fotografického materiálu, vypnite a znova zapnite fotoaparát. Ak problém pretrváva, odstráňte zaseknutý fotografický materiál a vložte novú kazetu s fotografickým materiálom.</li> </ul>
Niektoré alebo všetky dokončené vyvolané fotografie sú biele.	Neotvárajte dvierka na fotografický materiál, kým sa nepoužijú všetky snímky fotografického materiálu. Neexponovaný fotografický materiál sa predčasne exponuje, ak sa otvoria dvierka. Predčasne exponovaný fotografický materiál bude biely bez snímok.
Vyvolaná fotografia je nerovnomerná.	<ul style="list-style-type: none"> <li>• Netraňte, neohýbajte, neskladajte ani nechytajte vyvolanú fotografiu bezprostredne po jej vyvolaní.</li> <li>• Nezakrývajte slot na vysúvanie fotografií.</li> </ul>

## DÔLEŽITÉ BEZPEČNOSTNÉ UPOZORNENIE

Tento výrobok bol navrhnutý tak, aby sa zaistila bezpečnosť používateľa pri správnom zaobchádzaní v súlade s Používateľskou príručkou a s uvedenými pokynmi. Je dôležité, aby sa s výrobkom aj s filmom „instax mini“ zaobchádzalo správne a aby sa používali len na vyvolanie snímok podľa pokynov v tejto Používateľskej príručke a v návode na používanie fotografického materiálu „instax mini“. Kvôli potrebám v budúcnosti uchovajte Používateľskú príručku na bezpečnom a ľahko prístupnom mieste.

### ⚠ VÝSTRAHA

Tento symbol znamená nebezpečenstvo, ktoré by mohlo viesť k zraneniu alebo usmrteniu. Postupujte podľa týchto pokynov.

### ⚠ VÝSTRAHA

- ⚠ Ak sa vyskytne niektorý z nasledujúcich prípadov, okamžite odpojte kábel Micro USB, vypnite a prestaňte používať fotoaparát.
  - Fotoaparát sa zohreje na vysokú teplotu, vychádza z neho dym, je prítomný zápach spálenia alebo funguje inak, než zvyčajne.
  - Fotoaparát spadol do vody alebo sa do neho dostali cudzie predmety.
- ⚠ Toto zariadenie obsahuje vstavanú batériu. Nevystavujte ho pôsobeniu tepla, nehádzte ho do otvoreného ohňa ani ho nevystavujte pádu alebo nárazu. V opačnom prípade by to mohlo spôsobiť explóziu fotoaparátu.

### ⚠ VÝSTRAHA

- ⚠ Nikdy sa nepokúšajte rozoberať tento výrobok. Mohlo by dôjsť k vášmu zraneniu.
- ⚠ Ak fotoaparát nefunguje správne, nepokúšajte sa ho opravovať sami, aby nedošlo k zraneniu.
- ⚠ Ak dôjde k takému pádu alebo poškodeniu, že sa odhalí vnútro zariadenia, nedotýkajte sa ho. Kontaktujte svojho predajcu spoločnosti FUJIFILM.
- ⚠ Nedotýkajte sa žiadnych častí vnútri zadného krytu. Môže to spôsobiť poranenie.
- ⚠ Dbajte na to, aby nikdy nedošlo k navlhnutiu tohto výrobku ani nikdy nemanipulujte s týmto výrobkom mokrymi rukami. Takéto konanie môže viesť k zasiahnutiu elektrickým prúdom.
- ⚠ Ak je batéria úplne nabitá, ihneď odpojte kábel Micro USB.
- ⚠ Uchovávajte mimo dosahu malých detí. Tento výrobok by mohol v rukách dieťaťa spôsobiť zranenie.
- ⚠ Fotoaparát ani sieťový napájací kábel neprikrývajte ani ich nebaľte do handry či prikrývky. Mohlo by to spôsobiť zahriatie a zdeformovanie krytu alebo požiar.



Značka „CE“ potvrdzuje, že tento výrobok spĺňa požiadavky EÚ (Európskej únie) týkajúce sa bezpečnosti, verejného zdravia, životného prostredia a ochrany spotrebiteľa. („CE“ je skratka Conformité Européenne)

FUJIFILM týmto vyhlasuje, že rádiové zariadenie typu „FI019“ je v zhode so smernicou 2014/53/EÚ.

Ďalšie informácie získate na nižšie uvedenej webovej stránke. [https://instax.com/mini\\_evo/en/spec.html](https://instax.com/mini_evo/en/spec.html)

## Jednoduchá starostlivosť o fotoaparát

### ■ Manipulácia s fotoaparátom a batériou

- UPOZORNENIE - Výrobok nevystavujte pôsobeniu nadmerného tepla, ako je slnečné svetlo, oheň a podobne, čo by mohlo viesť k výbuchu alebo úniku horľavej kvapaliny alebo horľavého plynu počas používania, skladovania alebo prepravy či likvidácie.
- UPOZORNENIE - Batériu nelikvidujte v ohni ani v horúcej peci, ani ju mechanicky nedrhte ani nerezte, keďže by to mohlo viesť k výbuchu.
- UPOZORNENIE - Výrobok nevystavujte pôsobeniu extrémne nízkeho tlaku vzduchu vo vysokej nadmorskej výške, čo by mohlo viesť k výbuchu alebo úniku horľavej kvapaliny alebo horľavého plynu.

### ■ Starostlivosť o fotoaparát

1. **Dvierka fotografického materiálu neotvárajte, pokiaľ sa nespotrebuje všetok fotografický materiál, v opačnom prípade predčasne odkryjete zvyšný fotografický materiál, vďaka čomu sa stane nepoužiteľným.**
2. Váš fotoaparát je krehký predmet. Nevystavujte ho vode, piesku ani zrnitým materiálom.
3. Nepoužívajte remienok vyrobený pre mobilné telefóny alebo iné podobné elektronické výrobky. Tieto remienky sú zvyčajne príliš slabé, aby bezpečne udržali fotoaparát. Z bezpečnostných dôvodov používajte len remienky určené pre váš fotoaparát a používajte ich len podľa výslovného určenia a konkrétnych pokynov.
4. Na odstránenie znečistenia nepoužívajte rozpúšťadlá, ako sú riedidlo či alkohol.
5. Fotoaparát nenechávajte na priamom slnku či horúcich miestach, ako napríklad vo vnútri auta. Fotoaparát nenechávajte dlhodobo na vlhkých miestach.
6. Plynňý odpudzovač molí, ako je naftalén, môže nepriaznivo pôsobiť na fotoaparát a vyvolané fotografie. Dbajte na uchovávanie fotoaparátu a vyvolaných fotografií na bezpečnom a suchom mieste.
7. Vezmite do úvahy, že rozsah teploty, v rámci ktorého je možné používať fotoaparát, je +5 °C až +40 °C.
8. Prísne dbajte na to, aby vyvolané materiály neporušovali autorské práva, práva na ochranu fotografií, práva na ochranu osobných údajov a iné osobné práva a aby neporušovali verejnú slušnosť. Činnosti, ktoré porušujú práva ostatných, sú v rozpore s verejnou slušnosťou alebo predstavujú obťažovanie, môžu byť trestné podľa zákona alebo inak právne napadnuteľné.

### ■ Manipulácia s LCD monitorom

Keďže LCD monitor sa môže ľahko poškriabať alebo poškodiť ostrými alebo pevnými predmetmi, odporúčame vám, aby ste na monitor pripojili ochrannú fóliu (bežne dostupná).

### ■ Nabíjanie batérie

**Batéria nebola počas výroby nabitá. Pred prvým použitím batériu úplne nabite.**

Batériu nabíjajte pomocou dodaného kábla Micro USB. Doba nabíjania sa predĺži pri okolitých teplotách pod +10 °C alebo nad +35 °C. Batériu sa nepokúšajte nabíjať pri teplotách nad +40 °C alebo pod +5 °C, keďže pri takýchto teplotách sa batéria nebude nabíjať.

### ■ Úroveň nabitia batérie

Pri normálnych teplotách je možné batériu nabiť približne 300-krát. Viditeľné skrátenie času, počas ktorého batéria zostane nabitá znamená, že dosiahla koniec svojej prevádzkovej životnosti.

### ■ Upozornenie: Manipulácia s batériou

Batéria a teleso fotoaparátu môžu byť po dlhšom používaní na dotyk teplé. Je to normálny jav.

### ■ Certifikačné značky sa nachádzajú vnútri komory na fotografický materiál.

### ■ Upozornenia počas vyvolávania

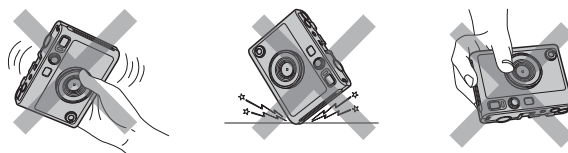

### ■ Starostlivosť o fotografický materiál a vyvolané fotografie „instax mini“

Pozrite si návod na použitie fotografického materiálu na okamžité vyvolanie fotografií „instax mini“ značky FUJIFILM. Dodržujte všetky pokyny na bezpečné a správne používanie.

1. Fotografický materiál uchovávajte na chladnom mieste. Fotografický materiál nenechávajte veľa hodín na mieste, kde je mimoriadne vysoká teplota (napr. v zatvorenom aute).
2. Fotografický materiál „instax mini“ neprepichujte, netrhajte ani nerezte. Ak dôjde k poškodeniu fotografického materiálu, nepoužívajte ho.
3. Po vložení kazety s fotografickým materiálom použite daný materiál čo najskôr.
4. Ak sa fotografický materiál uchovával na mieste s mimoriadne vysokou alebo nízkou teplotou, pred tým, ako začnete vyvolávať snímky, nechajte ho dosiahnuť izbovú teplotu.
5. Fotografický materiál použite do vypršania dátumu spotreby alebo dátumu uvedeného pri „Spotrebujte do“.
6. Vyhnite sa skenovaniu pri kontrole batožiny na letisku a inému pôsobeniu silného röntgenového žiarenia. Na nepoužitom fotografickom materiáli sa môže objaviť efekt závoja atď. Odporúčame, aby ste niesli fotoaparát a/alebo fotografický materiál do lietadla ako príručnú batožinu. (Viac informácií získate na každom letisku.)
7. Vyvolané fotografie uchovávajte na chladnom a suchom mieste, pričom sa vyhýbajte silnému svetlu.
8. Neprepichujte ani nerezte tento fotografický materiál, pretože obsahuje malé množstvo žieravej pasty (vysoko alkalickej). Nikdy nenechávajte deti ani zvieratá vkladať fotografický materiál do úst. Taktiež zabezpečte, aby sa pasta nedostala do kontaktu s pokožkou a oblečením.
9. Ak pasta vo vnútri fotografického materiálu príde do styku s pokožkou alebo oblečením, okamžite ju umyte dostatočným množstvom vody. Ak sa pasta dostane do kontaktu s očami alebo ústami, ihneď umyte okolie dostatočným množstvom vody a obráťte sa na lekára. Vezmite do úvahy si, že alkaloid vo vnútri fotografického materiálu zostáva aktívny približne 10 minút po vyvolaní fotografie.

## ■ Upozornenia týkajúce sa manipulácie s fotografickým materiálom a vyvolanými fotografiami

Podrobnosti nájdete v pokynoch a výstrahách na obaloch fotografického materiálu na okamžité vyvolanie fotografií FUJIFILM „instax mini“.



## Zariadenia s funkciou Bluetooth®: Upozornenia

**DÔLEŽITÉ:** Pred použitím vstavaného vysieláča Bluetooth vo výrobku si prečítajte nasledujúce upozornenia.

### ■ Používajte ho len ako súčasť siete Bluetooth.

Spoločnosť FUJIFILM nepreberá zodpovednosť za škody vyplývajúce z neoprávneného použitia. Nepoužívajte v aplikáciách vyžadujúcich vysoký stupeň spoľahlivosti, napríklad v lekárskech prístrojoch alebo iných systémoch, ktoré môžu mať priamy alebo nepriamy dopad na ľudský život. Pri použití zariadenia v počítači a iných systémoch, ktoré vyžadujú vyšší stupeň spoľahlivosti ako siete Bluetooth, nezabudnite vykonať všetky potrebné opatrenia na zaistenie bezpečnosti a predchádzaniu poruchám.

### ■ Používajte len v krajine, v ktorej bolo zariadenie zakúpené.

Toto zariadenie vyhovuje predpisom platným pre zariadenia s funkciou Bluetooth v krajine, v ktorej bolo zakúpené. Pri používaní zariadenia dodržiavajte všetky miestne predpisy. FUJIFILM nenesie zodpovednosť za problémy vyplývajúce z použitia v iných jurisdikciách.

### ■ Bezdrôtové dáta (snímky) môžu zachytávať tretie strany.

Bezpečnosť dát prenášaných cez bezdrôtové siete nie je zaručená.

### ■ Zariadenie nepoužívajte na miestach, kde naň môžu pôsobiť magnetické polia, statická elektrina alebo rádiový signál.

Nepoužívajte vysieláč v blízkosti mikrovlnných rúr ani na miestach, ktoré podliehajú magnetickým poliám, statickej elektrine alebo rádiovému signálu, čo môže zabrániť príjmu bezdrôtového signálu. Vzájomné rušenie sa môže vyskytnúť, ak sa vysieláč používa v blízkosti iných bezdrôtových zariadení pracujúcich v pásme 2,4 GHz.

### ■ Vysieláč Bluetooth pracuje v pásme 2,4 GHz. Štandardný výstup je približne 3,16 mW.

### ■ Toto zariadenie pracuje na rovnakej frekvencii ako komerčné, vzdelávacie a zdravotnícke zariadenia a bezdrôtové vysieláče.

Pracuje tiež na rovnakej frekvencii ako licencované vysieláče a špeciálne nízkonapäťové vysieláče bez licencie používané v rádiových identifikačných sledovacích systémoch pre montážne linky a v iných podobných aplikáciách.

### ■ Aby ste predišli rušeniu s vyššie uvedenými zariadeniami, dodržiavajte nasledovné opatrenia.

Pred použitím tohto zariadenia overte, či vysieláč rádiových identifikačných sledovacích systémov nie je v prevádzke. Ak zistíte, že toto zariadenie spôsobuje rušenie nízkonapäťových sledovacích systémov rádiových identifikačných sledovacích systémov, kontaktujte predajcu FUJIFILM.

### ■ Nasledujúce úkony môžu byť podľa zákona trestné:

- Demontáž alebo úprava tohto zariadenia.
- Odstránenie štítkov certifikácie zariadenia.

### ■ Informácie o ochranných známkach

Slovná značka a logá Bluetooth® sú registrované ochranné známky, ktoré vlastní spoločnosť Bluetooth SIG, Inc., pričom akékoľvek použitie takýchto značiek spoločnosťou FUJIFILM je v súlade s licenciou.

**Informácie o možnosti vysledovania v Európe**

Výrobca: FUJIFILM Corporation

Adresa, mesto: 7-3, Akasaka 9-Chome, Minato-ku, Tokio

Krajina: JAPONSKO

Autorizovaný zástupca v Európe:

FUJIFILM EUROPE GMBH

Adresa, mesto: Dusseldorf Heesenstrasse 31, 40549

Krajina: Nemecko

Autorizovaný zástupca v Spojenom kráľovstve:

FUJIFILM UK Limited

St Martins Business Centre, St Martins Way, Bedford, MK42 0LF

Ak máte akékoľvek otázky týkajúce sa tohto výrobku, kontaktujte autorizovaného distribútora spoločnosti FUJIFILM, alebo si pozrite nižšie uvedenú webovú stránku.

<https://www.fujifilm.com/>

# FUJIFILM

---

**FUJIFILM Corporation**

7-3, AKASAKA 9-CHOME, MINATO-KU, TOKYO 107-0052, JAPAN