

FUJIFILM

instax mini Evo

HYBRID INSTANT CAMERA

[INSTANT PRINT + DIGITAL TECHNOLOGIES]

руководство пользователя (полная версия)



- Это руководство пользователя (полная версия) соответствует версии прошивки Ver.1.05. Функции и экраны могут отличаться от описанных в данном документе в зависимости от версии прошивки.
- Существует два способа обновления прошивки. Подробнее см. в разделе [FIRMWARE UPGRADE].(стр. 22)

Содержание

Перед использованием	3	Множественные снимки	17
Примечания по утилизации фотокамеры	3	Изменение яркости изображения	17
Информация об этой фотокамере	3	Использование автоспуска для съемки	17
Основные функции	3	Фотографирование с помощью вспышки	18
Функции, доступные при использовании приложения смартфона	3	Макросъемка	18
Наименования деталей	4	Соотнесение источника света при фотосъемке	19
Индикация на ЖК-мониторе	6	Съемка автопортрета (селфи)	19
Использование кнопок выбора	7	Использование блокировки АФ/АЭ для фотосъемки	20
Закрепление плечевого ремня	7	Печать из истории печати	20
Зарядка батареи	8	Использование карты памяти	21
Индикация состояния зарядки	8	Установка карты памяти	21
Включение/выключение питания	8	Использование экрана съемки	22
Способ проверки уровня заряда батареи	9	Использование PLAYBACK MENU	23
Конфигурация начальных настроек	9	Функции, выполняемые подключенным приложением для смартфона	24
Установка/извлечение картриджа фотобумаги instax mini	11	Функция прямой печати	24
Установка картриджа фотобумаги	11	Функция удаленной съемки	24
Извлечение использованного картриджа фотобумаги	12	Функция сохранения напечатанного изображения	24
Основные операции съемки и воспроизведения	12	Технические характеристики	24
Фотосъемка	12	Поиск и устранение неисправностей	25
Воспроизведение сделанных фотографий	13	ВАЖНАЯ ИНФОРМАЦИЯ ПО ТЕХНИКЕ БЕЗОПАСНОСТИ	26
Изменение отображения на экране воспроизведения	13	Простое обращение с фотокамерой	27
Печать	14	Устройства Bluetooth®: Внимание	28
Отображение оставшихся листов фотобумаги	15		
Добавление эффектов к фотографиям	15		
Выбор эффектов объектива	15		
Выбор эффекта пленки	16		
Определение комбинации эффектов	16		
Запись комбинации эффектов	16		
Отображение любимого эффекта	16		

Перед использованием

Перед использованием фотокамеры убедитесь в наличии следующего.

Поставляемые аксессуары

- Плечевой ремешок (1)

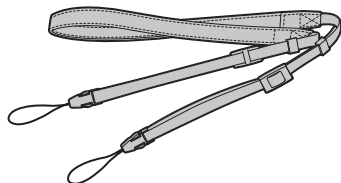

- Специальный зарядный кабель (1)

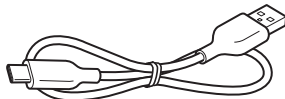

(BO38A34001)

- Руководство пользователя (1)

- Надевайте ремень на плечо, а не вокруг шеи.
- Следите за тем, чтобы ремень фотокамеры не свисал над отверстием для вывода отпечатков.
- Батарея не полностью заряжена на заводе-изготовителе; зарядите батарею перед использованием фотокамеры.

Примечания по утилизации фотокамеры

Для этой фотокамеры используется встроенная литий-ионная батарея.

Когда будете выбрасывать фотокамеру, следуйте местным правилам и нормам и утилизируйте ее должным образом. Для получения информации о способе утилизации обратитесь к прилагаемому листу «КОНТАКТНАЯ ИНФОРМАЦИЯ». Если ваша страна или регион отсутствуют на этом листе, обратитесь к местному дистрибьютору.

ВНИМАНИЕ

Не вынимайте встроенную батарею самостоятельно; это может привести к травме.

Утилизация электрического и электронного оборудования в домашних условиях

Утилизация отработанного электрического и электронного оборудования

(Применимо в Европейском Союзе и других европейских странах с системой раздельного сбора мусора)



Этот символ на изделии или в руководстве и в гарантийных документах и/или на упаковке изделия означает, что данное изделие по окончании своего срока службы не должно утилизироваться как бытовые отходы. Вместо этого оно должно быть сдано в соответствующий приемный пункт переработки электрического и электронного оборудования. Правильная утилизация этого устройства поможет предотвратить возможные негативные последствия для

окружающей среды и здоровья людей, которые могли бы быть вызваны неправильной утилизацией данного устройства. Переработка материалов поможет сохранить природные ресурсы. Для получения более подробной информации о переработке этого изделия обращайтесь в местные органы власти, службу сбора бытовых отходов в вашем регионе или в магазин, где приобретено это изделие.

В странах за пределами ЕС: Если вы планируете выбросить данное изделие, свяжитесь с местными органами власти и узнайте правильный метод утилизации.



Этот символ на батареях или аккумуляторах указывает на то, что соответствующие батареи не относятся к бытовым отходам.

Для покупателей в Турции:

EEE соответствует Директиве.

Информация об этой фотокамере

Основные функции

- **Наивысшее качество изображения в истории instax.** (*По состоянию на декабрь 2021 г.)
- 100 различных видов изображений с 10 эффектами объектива и 10 эффектами фотобумаги.
- Можно делать снимки, глядя на ЖК-монитор, и сохранять их на основном устройстве или на карте микро SD.
- Можно выбрать фотографии для печати.
- Классический дизайн класса люкс.
- Аналоговое управление диском объектива, диском фотобумаги и рычагом печати.
- Зеркальце для селфи для удобства.

Функции, доступные при использовании приложения смартфона

- **Прямая печать**
Передайте фотографию со своего смартфона на фотокамеру и распечатайте ее с помощью функции печати instax. Перед отправкой фотографии можно использовать приложение для смартфона, чтобы переместить, повернуть, увеличить, уменьшить или обрезать фотографию.
- **Функция удаленной съемки**
Управляйте фотокамерой с помощью смартфона для удаленной фотосъемки.
- **Функция сохранения печати фотографий**
Можно выбрать фотографии, которые вы распечатали с помощью фотокамеры, чтобы отправить в приложение для смартфона. К фотографиям можно добавить рамки instax и сохранить их на смартфоне.

Наименования деталей

Вид спереди

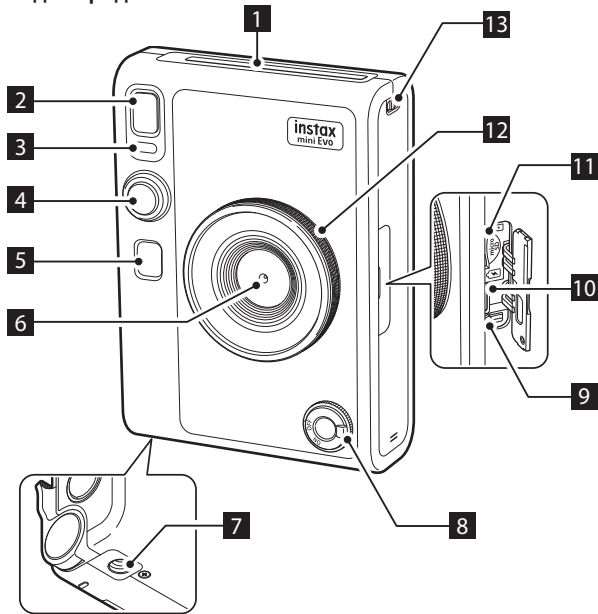

Вид сзади

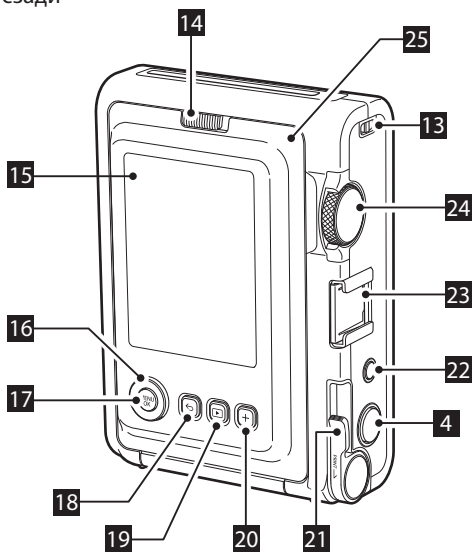

1 Отверстие для вывода отпечатков

Во время печати фотобумага выходит из отверстия для вывода отпечатков.

2 Вспышка

Вспышка работает в зависимости от настройки. Также можно установить, чтобы вспышка не работала.

3 Индикатор автоспуска/Индикатор зарядки

Индикатор автоспуска/индикатор зарядки мигает, когда делается снимок с автоспуском. Кроме того, он загорается во время зарядки и выключается, когда зарядка завершена.

4 Кнопка спуска затвора

Нажмите кнопку спуска затвора наполовину, чтобы сфокусироваться на объекте съемки. Не отпуская кнопку спуска затвора, дожмите ее полностью, чтобы спустить затвор фотокамеры и сделать снимок. Нажмите кнопку спуска затвора в режиме просмотра, чтобы переключиться в режим съемки.

5 Зеркальце для селфи

Вы можете увидеть себя в зеркальце для селфи, чтобы проверить композицию фотографии.

6 Объектив

Это объектив, используемый для фотосъемки. Убедитесь, что пальцы или другие части тела не загораживают объектив во время съемки.

7 Отверстие для штатива

Это отверстие для винта для крепления штатива.

8 Выключатель питания

Поверните выключатель питания по часовой стрелке, чтобы включить питание. Поверните против часовой стрелки, чтобы выключить питание.

9 Кнопка перезапуска *1

Если фотокамера не работает должным образом, нажмите эту кнопку, чтобы принудительно выключить фотокамеру. После нажатия кнопки перезапуска выключите и снова включите выключатель питания, чтобы включить камеру. Не используйте кнопку перезапуска, пока камера работает нормально. Это может привести к удалению фотографий.

10 Порт USB Type-C

Это порт USB для зарядки. Порт USB нельзя использовать для передачи данных.

11 Гнездо для карты памяти Micro SD

Это гнездо предназначено для карты micro SD.

12 Диск управления объективом *2

Поверните диск управления объективом для переключения между 10 различными эффектами объектива.

13 Крепление для ремешка

Проденьте шнурок через крепление для ремешка, чтобы прикрепить ремешок.

*1 Если фотокамера не работает должным образом, нажмите кнопку перезапуска, чтобы ее перезагрузить.

*2 Эффекты объектива обрабатываются цифровым способом.

14 Блокиратор крышки отсека для фотобумаги

Сдвиньте блокиратор крышки отсека для фотобумаги, чтобы разблокировать крышку отсека для фотобумаги, чтобы ее можно было открыть.

15 ЖК-монитор

Вы можете увидеть кадр, который нужно сфотографировать, во время съемки и проверить уже сделанные фотографии на ЖК-мониторе. Кроме того, меню отображается на ЖК-мониторе, в зависимости от действий пользователя.

16 Кнопки выбора (◀▶⏪⏩)

Используйте кнопки выбора для выбора пунктов меню и использования функций, отображаемых на ЖК-мониторе.

17 Кнопка MENU/OK

Во время съемки или воспроизведения нажмите кнопку MENU/OK, чтобы отобразить меню на ЖК-мониторе. Эта кнопка используется также для подтверждения пунктов меню.

18 Кнопка ↶ (Назад)

Нажмите кнопку ↶ (Назад) для возврата к предыдущему экрану из текущего меню, которое отображается на ЖК-мониторе. Эта кнопка также используется для отмены печати фотографий.

19 Кнопка ▶ (Воспроизведение)

Нажмите кнопку ▶ (Воспроизведение) для отображения на ЖК-мониторе сделанных фотографий. В режиме съемки эта кнопка также используется для переключения в режим воспроизведения.

20 Кнопка +(Функция)

Нажмите кнопку +(Функция) в режиме съемки для проверки текущего эффекта на ЖК-мониторе. Вы также можете сохранять и вызывать эффекты.

21 Рычаг печати

Распечатайте изображение, отображаемое на ЖК-мониторе.

22 Кнопка перезапуска эффекта

Верните эффекты объектива и пленки в нормальное состояние.

23 Башмак (крепление для аксессуаров)

Это монтажный разъем для аксессуаров камеры.

24 Диск управления пленкой *3

Поверните диск управления пленкой для переключения между 10 различными эффектами пленки.

25 Крышка отсека для фотобумаги



При установке/извлечении картриджа для фотобумаги сдвиньте блокиратор крышки отсека для фотобумаги, чтобы открыть крышку. Не открывайте крышку отсека для фотобумаги, пока не израсходуете фотобумагу.

*3 Эффекты фотобумаги обрабатываются цифровым способом.

Индикация на ЖК-мониторе

При включении фотокамеры на ЖК-мониторе отображается экран съемки.

- Чтобы переключиться с экрана съемки на экран воспроизведения, нажмите кнопку  (Воспроизведение).
- Чтобы переключиться с экрана воспроизведения на экран съемки, нажмите до упора кнопку спуска затвора.

Если нажать  (Назад) во время отображения экрана съемки или экрана воспроизведения, на ЖК-мониторе отобразится следующая информация. Чтобы вернуться к экрану съемки или экрану воспроизведения, нажмите вновь кнопку  (Назад).

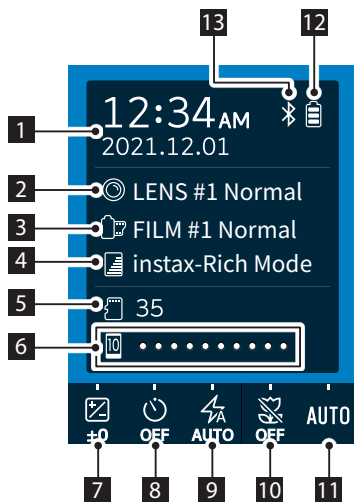

Экран съемки



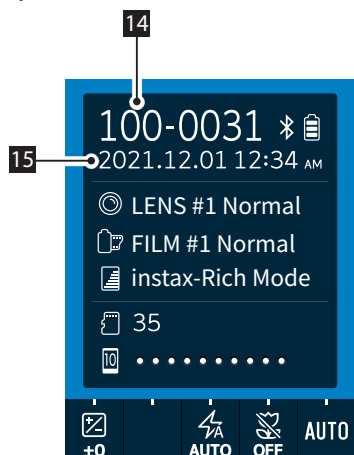







Экран воспроизведения







- 1 Текущая дата и время
- 2 Эффекты объектива
- 3 Эффекты пленки
- 4 Качество печати
- 5 Количество доступных снимков*4
- 6 Индикатор оставшейся фотобумаги
- 7 Экспозиция (EXPOSURE)
- 8 Автоспуск (SELF-TIMER)
- 9 Вспышка (FLASH)
- 10 Макро (MACRO)
- 11 Баланс белого (WHITE BALANCE)
- 12 Индикатор уровня заряда батареи
- 13 Индикатор состояния подключения Bluetooth
- 14 Номер кадра
- 15 Дата и время съемки

*4  (Фотокамера) отображается при использовании внутренней памяти. Когда количество доступных снимков составляет 10 или менее, значок отображается красным цветом.  (Карта памяти) отображается при использовании карты памяти.

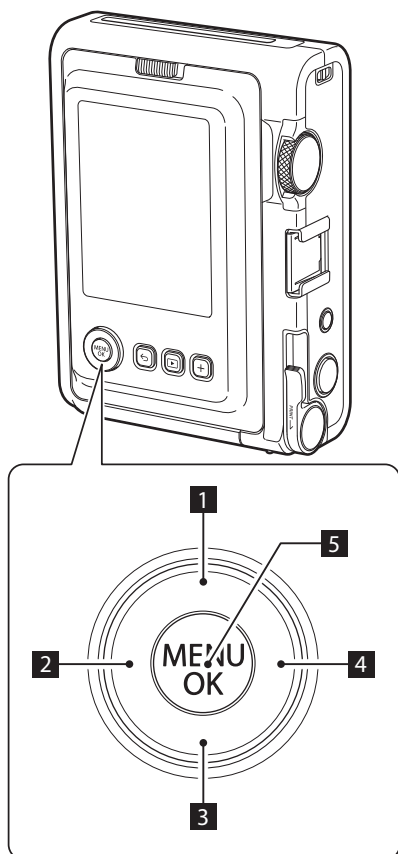
Использование кнопок выбора

Кнопки     (Вверх/Вниз/Влево/Вправо) используются для выбора пунктов меню и вызова функций, назначенных кнопкам    . Кнопка [MENU/OK] используется для отображения меню и выбора.



- 1  Переместиться (вверх).
- 2  Переместиться (влево).
- 3  Переместиться (вниз).
- 4  Переместиться (вправо).
- 5 Определяет, какой элемент меню отображается или выбирается.

Закрепление плечевого ремня

Выполните указанные ниже шаги, чтобы прикрепить плечевой ремень к корпусу фотокамеры.

- 1 Вставьте один конец плечевого ремня в крепление для ремешка на фотокамере.

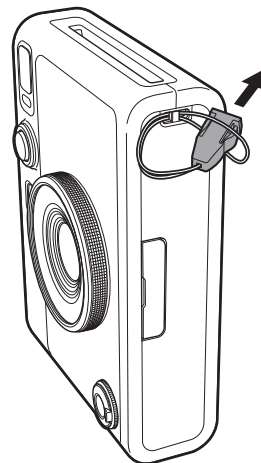

- 2 Прикрепите ремень к концу ремешка.

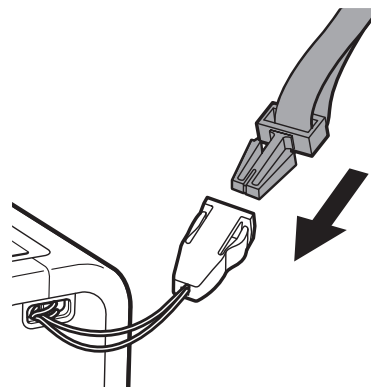

- 3 Прикрепите другой конец таким же образом.

- Ремень необходимо носить на плече, а не на шее.
- Убедитесь, что плечевой ремень не свисает над отверстием для вывода отпечатков.

Зарядка батареи

❗ Выключите фотокамеру перед зарядкой батареи. Батарея не будет заряжаться, если фотокамера включена.

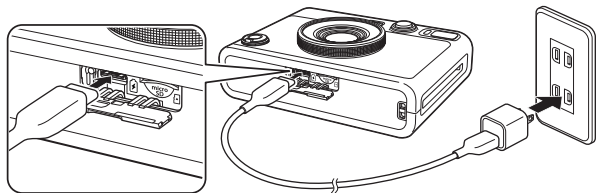

С помощью прилагаемого специального зарядного кабеля подключите фотокамеру к адаптеру переменного тока USB (поставляется в комплекте со смартфоном), а затем вставьте адаптер переменного тока USB в сетевую розетку в помещении.

- Время зарядки составляет приблизительно 2–3 часа.
- Мощность, обеспечиваемая зарядным устройством, должна быть не менее 0,4 Вт, необходимая для радиооборудования, и не более 2,5 Вт для достижения максимальной скорости зарядки.

Индикация состояния зарядки

Выполняется зарядка	Индикатор автоспуска горит.
Зарядка окончена	Индикатор автоспуска гаснет.
Ошибка зарядки	Индикатор автоспуска мигает.

При зарядке с ПК:

- Подключите фотокамеру непосредственно к ПК, а не через USB-концентратор или клавиатуру.
- Если во время зарядки ПК переходит в режим энергосбережения (спящий режим), зарядка будет остановлена. Чтобы продолжить зарядку, необходимо выйти из режима энергосбережения ПК (спящий режим) и снова подключить специальный зарядный кабель, поставляемый в комплекте.
- В зависимости от технических характеристик, настроек или состояния вашего ПК зарядить батарею, возможно, не получится.

- Батарею невозможно извлечь.
- Батарея не полностью заряжена на заводе-изготовителе; зарядите батарею перед использованием фотокамеры.
- Более подробная информация о мерах предосторожности при использовании батареи представлена в разделе "Простое обращение с фотокамерой" на (стр. 27).

Включение/выключение питания

Чтобы включить фотокамеру, поверните выключатель питания.

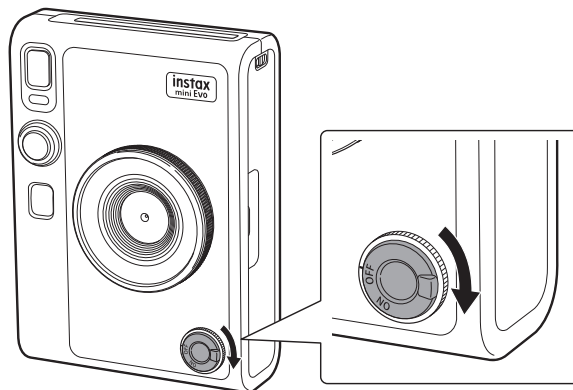

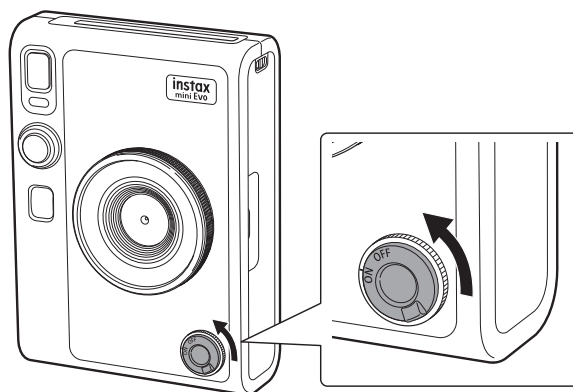

Чтобы выключить камеру, выключите переключатель питания.



- Если фотокамера не используется в течение определенного периода, она автоматически выключится. Если фотокамера автоматически выключится, выключите переключатель питания, а затем снова включите, чтобы включить ее.
- Также можно настроить время до отключения фотокамеры. (стр. 22)

Способ проверки уровня заряда батареи

Нажмите ↶ (Назад) на экране съемки или воспроизведения, чтобы отобразить на ЖК-мониторе оставшийся уровень заряда батареи.

Индикация	Оставшийся уровень заряда батареи
	Достаточный уровень заряда батареи.
	Уровень заряда батареи меньше половины. Рекомендуется зарядить батарею.
	Низкий уровень заряда батареи. Зарядите батарею как можно скорее.

- При низком заряде батареи, в правом нижнем углу ЖК-монитора также появится значок (🔋).
- Когда батарея разряжена полностью, в середине ЖК-монитора появится значок (🔋) и питание отключится.

Чтобы вернуться к экрану съемки или экрану воспроизведения, нажмите вновь кнопку ↶ (Назад).

Конфигурация начальных настроек

При первом включении фотокамеры после ее приобретения, будет автоматически предложено настроить язык эксплуатации, дату и время, а также сопряжение со смартфоном.

Перед регистрацией сопряжения необходимо установить приложение instax mini Evo на смартфон.

- В случаях со смартфоном на Android OS, найти в Google Play приложение instax mini Evo и установить его.
*Требования для смартфонов с ОС Android: Версия 7 Android или более поздняя, а также наличие установленного приложения Google Play.
- В случаях со смартфоном на iOS, найти в App Store приложение instax mini Evo и установить его.
*Требования к смартфонам на iOS: iOS версии 12 или более поздней

В зависимости от модели смартфона, существует вероятность, что вы не сможете использовать приложение для смартфонов, даже если оно установлено и соответствует вышеуказанным эксплуатационным требованиям.

Эту настройку можно выполнить позже. Если вы хотите установить или переустановить его позже, выполните эту операцию из [言語/LANG.], [DATE/TIME] и [BLUETOOTH SETTINGS] в меню настройки.

1 Включение питания.



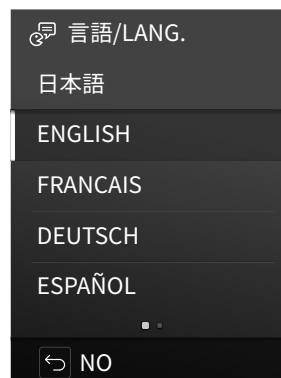

- При включении фотокамеры впервые после приобретения, появится экран настройки языка.

2 Выберите нужный язык, а затем нажмите [MENU/OK].

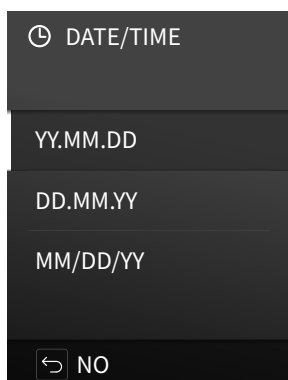

- 3** Установите год, месяц и дату в указанном порядке, а затем нажмите [MENU/OK].



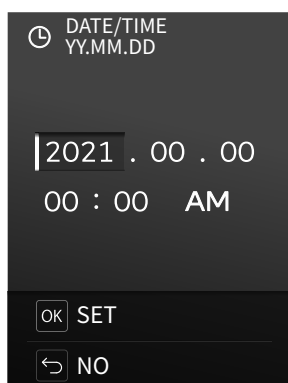

- 4** Установите год, месяц и дату, часы и минуты в указанном порядке, а затем нажмите [MENU/OK]. Нажимайте  , чтобы выбрать пункт для настройки (год, месяц, день, часы, минуты), а затем нажимайте  и , чтобы задать число.

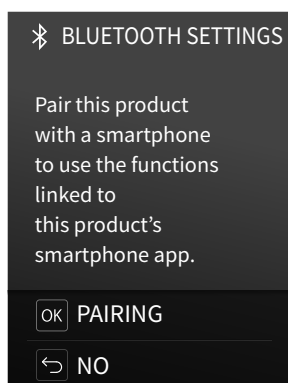

Затем выполните настройки сопряжения.

- 5** Нажмите [MENU/OK].



- Если вы не хотите выполнять настройки сопряжения, нажмите  (Назад), чтобы выйти из начальных настроек.

- 6** Запустите приложение для смартфона instax mini Evo и нажмите [SETTINGS].

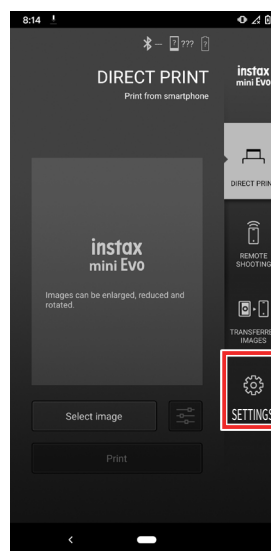

- 7** Нажмите [Bluetooth settings] в приложении для смартфона.

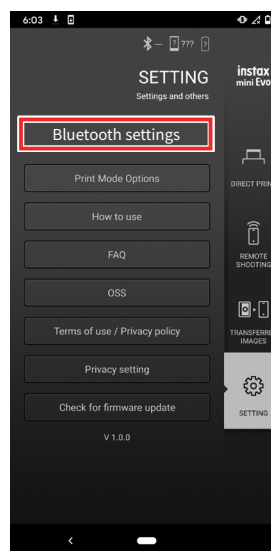

8 Нажмите [Connect] в приложении для смартфона.

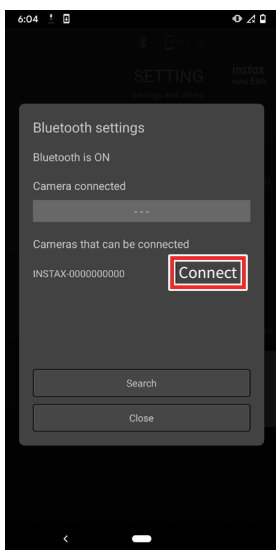

- Чтобы узнать название фотокамеры (OWN NAME), необходимо отобразить меню съемки. (стр. 22) В следующем порядке выберите [BLUETOOTH SETTINGS], [INFORMATION] и [OWN NAME].

9 Разрешите сопряжение.

10 Подтвердите завершение регистрации сопряжения.

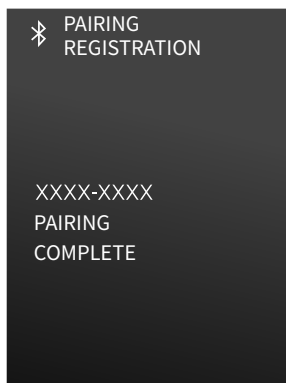

После завершения регистрации сопряжения экран переключится на экран съемки.

Установка/извлечение картриджа фотобумаги instax mini

Установка картриджа фотобумаги

- 1 Сдвиньте блокиратор крышки отсека для фотобумаги и откройте крышку отсека для фотобумаги.

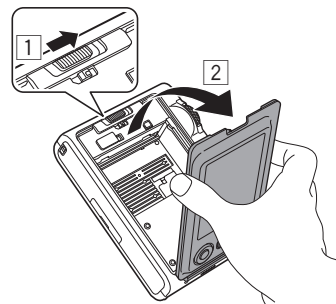

- 2 Вставьте картридж с фотобумагой, совместив желтые метки.

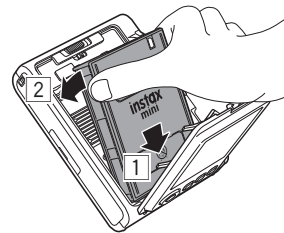

- 3 Закройте крышку отсека для фотобумаги.

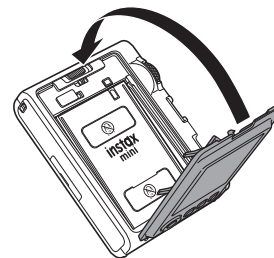

- 4 Извлеките черную крышку фотобумаги, которая отбрасывается автоматически.

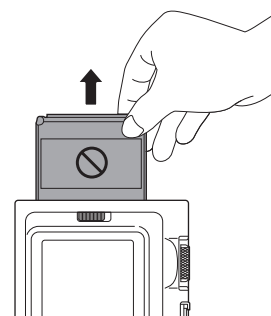

Извлечение использованного картриджа фотобумаги

- 1 Сдвиньте блокиратор крышки отсека для фотобумаги и откройте крышку отсека для фотобумаги.

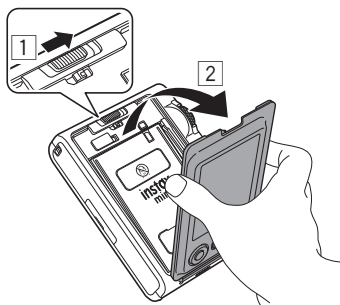

- 2 Возьмитесь за прямоугольные отверстия на картридже фотобумаги и извлеките его из фотокамеры.

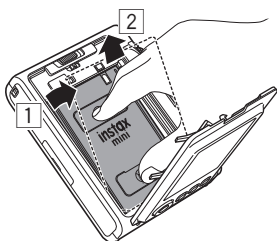

Основные операции съемки и воспроизведения

Фотосъемка

В данном разделе описывается порядок действий при фотосъемке.

- 1 Включите питание.
- 2 Возьмите в руки фотокамеру.
- 3 Установите эффекты и выполните другие желаемые настройки.
- 4 Создайте композицию фотографии.
Нажимайте или , чтобы настроить композицию.
Нажимайте , чтобы увеличить изображение отдаленного объекта, или , чтобы сфотографировать область побольше.
- 5 Нажмите кнопку спуска затвора наполовину, чтобы сфокусироваться на объекте.

Когда объект находится в фокусе,

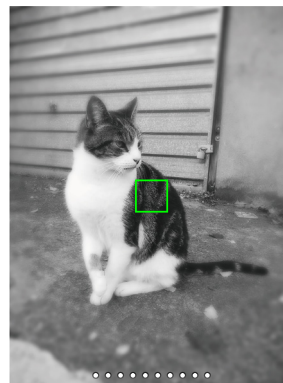

прозвучит звуковой сигнал, а на ЖК-мониторе отобразится зеленая рамка автофокусировки.

Когда включена функция [FACE DETECTION], на лице человека будет отображаться зеленая рамка автофокусировки во время распознавания фотокамерой лица. (стр. 22)

Когда объект не находится в фокусе,

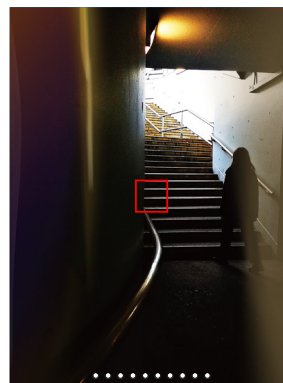

На ЖК-мониторе появится красная рамка автофокусировки. Измените композицию или воспользуйтесь блокировкой автофокусировки/автоэкспозиции. (стр. 20)

6 Удерживайте кнопку спуска затвора нажатой наполовину, а затем нажмите полностью (до упора)

После фотосъемки изображение сохраняется во внутренней памяти или на карте памяти.

- В разделе "Печать" представлена информация о порядке печати сделанных фотографий. (стр. 14)

- При съёмке крепко прижимайте руки к телу и надежно держите фотокамеру обеими руками.
- Не прикасайтесь к объективу фотокамеры при нажатии кнопки спуска затвора.
- При нажатии кнопки спуска затвора до упора делайте это плавно, чтобы предотвратить движение фотокамеры, т. к. это может стать причиной смазанного изображения.
- Следите за тем, чтобы пальцы или плечевой ремень не закрывали вспышку или объектив.
- В темноте или при освещении сзади, при нажатии кнопки спуска затвора до упора может сработать вспышка. Чтобы предотвратить срабатывание вспышки, измените ее настройки. (стр. 18)

Меры предосторожности относительно внутренней памяти

- Если внутренняя память заполнена, затвор не будет спускаться, делая невозможным фотографирование. Удалите изображения или воспользуйтесь картой памяти.
- В случае неисправности фотокамеры существует вероятность повреждения или утери хранящихся во внутренней памяти изображений.
- Рекомендуется делать копии важных изображений на другом носителе (жесткий диск, CD-R, CD-RW, DVD-R и т. д.) для резервного копирования.
- В случае отправки фотокамеры на ремонт наша компания не может гарантировать сохранность данных, хранящихся во внутренней памяти.
- При ремонте фотокамеры, возможно, потребуется проверить данные во внутренней памяти.

Воспроизведение сделанных фотографий

Сделанные фотографии можно просматривать на ЖК-мониторе.

- 1 Включите питание.**
- 2 Нажмите [] (Воспроизведение).**
Отобразится последняя сделанная фотография.
- 3 Нажимайте [] или [], чтобы выбрать желаемую для просмотра фотографию.**
 - Нажмите кнопку спуска затвора до упора, чтобы вернуться к экрану съемки.

Изменение отображения на экране воспроизведения

Можно увеличить изображение или изменить количество кадров, отображаемых на ЖК-мониторе.

■ Чтобы увеличить изображение

- 1 Нажимайте [] или [], чтобы выбрать желаемую для просмотра фотографию.**

- 2 Нажимайте [] или [].**

Появится экран увеличения/уменьшения.

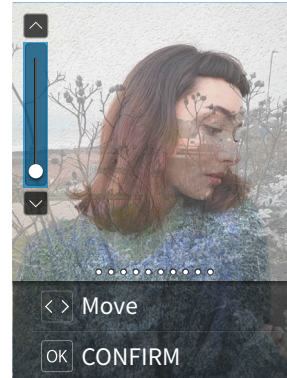

- 3 Нажимайте [] или [] для увеличения или уменьшения изображения.**

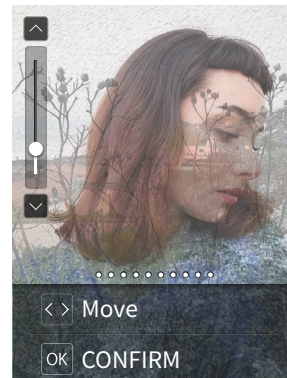

- При нажатии [] или [] на экране увеличения/уменьшения, экран переходит на экран перемещения, откуда можно воспользоваться кнопками [] [] [] [], чтобы переместить положение экрана. Для возврата к экрану увеличения/уменьшения нажмите [] (Назад).

- 4 Нажмите [MENU/OK].**

- Увеличенное или уменьшенное изображение также можно распечатать.

■ Изменение числа отображаемых кадров

После отображения экрана воспроизведения нажмите

 (Воспроизведение), чтобы изменить количество отображаемых кадров.



Отображение: 1 кадр

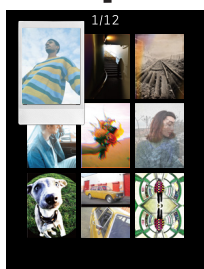

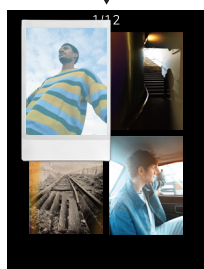

Отображение: 9 кадров



Отображение: 4 кадра

Печать

- 1 Нажмите кнопку  (Воспроизведение).
- 2 Нажмите  или  на кнопке выбора, чтобы выбрать фотографию, которую вы хотите распечатать.
- 3 Также существует возможность увеличить фотографию или применить другие эффекты.
- 4 Поверните рычаг печати.

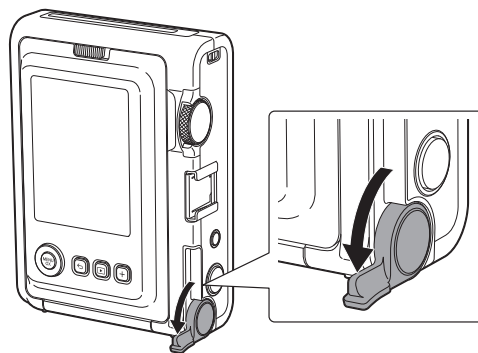

- 5 После того, как звук вывода фотобумаги прекратится, удерживайте кончик извлеченной фотобумаги и извлеките ее.

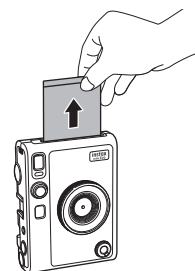

Следите за тем, чтобы Ваши пальцы или ремень фотокамеры не попали в отверстие для вывода отпечатков.

Отображение оставшихся листов фотобумаги

Количество оставшихся листов фотобумаги указывается белыми точками в нижней части экрана. При каждом завершении печати эта точка становится серой. При наличии всего двух листов фотобумаги точка становится красной.

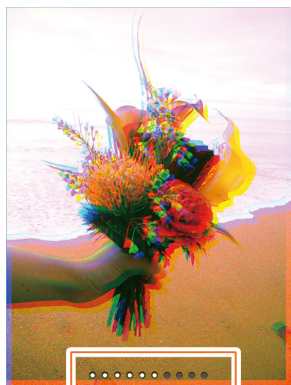

Осталось 10 листов



Осталось 2 листа



Осталось 0 листов



- Подробная информация о способах обращения с фотобумагой представлена в инструкциях к фотобумаге для моментальной печати FUJIFILM instax mini.
- Фотобумага проявляется примерно через 90 секунд (время зависит от температуры).

Добавление эффектов к фотографиям

Выбор эффектов объектива

Выполните указанные ниже шаги, чтобы выбрать тип эффекта объектива для применения.

- 1 Отобразите экран съемки.
- 2 Поверните диск управления объективом, чтобы выбрать тип эффекта объектива.

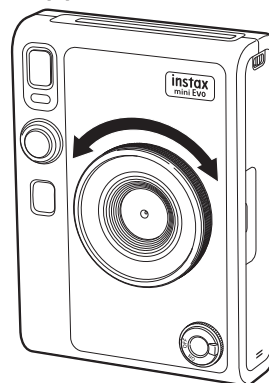

Появится следующее руководство.



- Чтобы отменить установленный эффект объектива, выберите [Normal] из типов эффектов объектива.
- Нажмите кнопку перезапуска эффекта, чтобы отменить установленный эффект объектива и эффект пленки.

Также можно нажать Кнопка+ (Функция) для отображения записанных любимых эффектов объектива и пленки.

Выбор эффекта пленки

Выполните перечисленные ниже шаги, чтобы выбрать тип эффекта пленки.

- 1 Отобразите экран съемки.
- 2 Поверните диск управления пленкой, чтобы выбрать тип эффекта пленки.

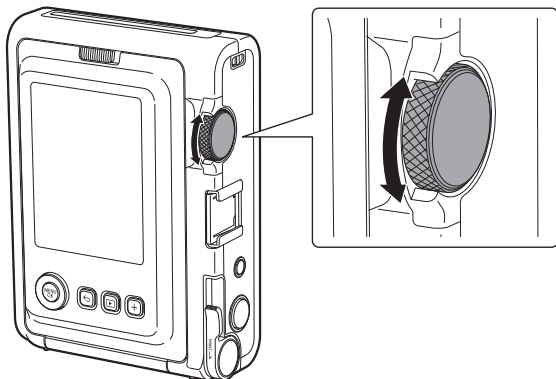

Появится следующее руководство.

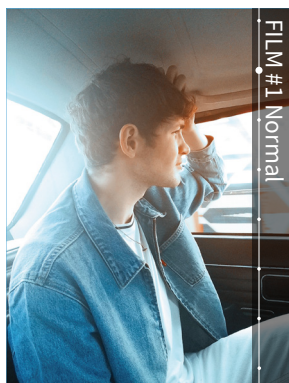

- Чтобы отменить установленный эффект пленки, выберите [Normal] из типов эффектов пленки.
- Нажмите кнопку перезапуска эффекта, чтобы отменить установленный эффект объектива и эффект пленки.

Также можно нажать кнопку+ (Функция) для отображения записанных любимых эффектов объектива и пленки.

Определение комбинации эффектов

Вы можете записать комбинацию ваших любимых эффектов. Вы можете отобразить записанную комбинацию эффектов нажатием кнопки+ (Функция).

Запись комбинации эффектов

- 1 Отобразите экран съемки.
- 2 Поверните диск управления объективом, чтобы выбрать тип эффекта объектива.
- 3 Поверните диск управления пленкой, чтобы выбрать тип эффекта пленки.
- 4 Нажмите кнопку+ (Функция).
- 5 Нажмите [MENU/OK].
- 6 Нажимайте ◀ или ▶, чтобы выбрать от [Favorite[1]] до [Favorite[3]].
Можно записать до трех комбинаций эффектов.
- 7 Нажмите [MENU/OK].
Эффект записан.

Отображение любимого эффекта

- 1 Отобразите экран съемки.
- 2 Нажмите дважды кнопку+ (Функция).
- 3 Нажимайте ◀ или ▶, чтобы выбрать от [Favorite[1]] до [Favorite[3]].
- 4 Нажмите [MENU/OK].
Эффект применен.





Множественные снимки

Изменение яркости изображения

Отрегулируйте яркость изображения. Используйте эту функцию, если объект слишком яркий или слишком темный, или же при наличии слишком большого контраста (разница между светлым и темным) между объектом и фоном.

- 1 Нажимайте  или , пока на экране съемки не появится [EXPOSURE].



- 2 Нажимайте  или  для коррекции экспозиции.
 - Нажимайте , чтобы откорректировать экспозицию в сторону (+), чтобы увеличить яркость всего изображения.
 - Нажимайте , чтобы откорректировать экспозицию в сторону (-), чтобы уменьшить яркость всего изображения.
- 3 Нажмите кнопку спуска затвора до упора.

Использование автоспуска для съемки

Эту функцию можно использовать, чтобы сделать групповую фотографию вместе с фотографом или для профилактики движения фотокамеры во время нажатия кнопки спуска затвора.

- 1 Нажимайте  или , пока на экране съемки не появится [SELF-TIMER].

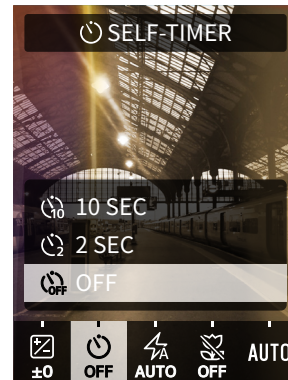

- 2 Нажимайте  или , чтобы выбрать [2 SEC] или [10 SEC].
В центре экрана появится значок, соответствующий настройке автоспуска.
 - Если вы не хотите настраивать автоспуск, выберите [OFF].
- 3 Нажмите кнопку спуска затвора до упора.
Запустится обратный отсчет.

При выборе [2 SEC]:
При нажатии кнопки спуска затвора начнет мигать индикатор автоспуска.

При выборе [10 SEC]:
При нажатии кнопки спуска затвора загорается индикатор автоспуска, который начнет мигать за три секунды до выполнения снимка.

Чтобы отменить запущенный таймер автоспуска, нажмите  (Назад).

Фотографирование с помощью вспышки

Используйте вспышку при съемке в ночное время или в темном помещении. Также фотокамеру можно настроить таким образом, чтобы вспышка не срабатывала.

- 1 Нажимайте  или , пока на экране съемки не появится [FLASH].

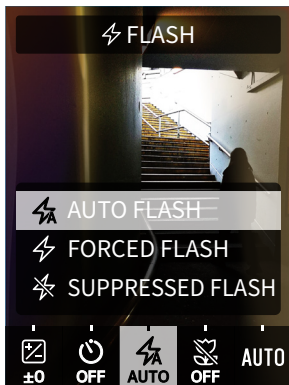

- 2 Нажимайте  или , чтобы выбрать настройку вспышки.

- Подробная информация о настройках вспышки представлена в разделе “Типы вспышки”.

- 3 Нажмите кнопку спуска затвора до упора.

- Если нажать кнопку спуска затвора во время зарядки вспышки, начнет мигать индикатор автоспуска и затвор не работает.

■ Типы вспышки

AUTO FLASH

Такая вспышка будет срабатывать автоматически в случае темной окружающей среды. Эта настройка применяется к большинству ситуаций.

FORCED FLASH

Такая вспышка срабатывает независимо от яркости окружающей среды. Используйте такую вспышку, когда объект затемнен из-за подсветки сзади.

SUPPRESSED FLASH

Такая вспышка не будет срабатывать даже в случае темной окружающей среды. Эта настройка подходит для съемки в местах, где фотосъемка со вспышкой запрещена.

При съемке в темных местах без использования вспышки, рекомендуется установить фотокамеру на стол или другую подобную поверхность.

Макросъемка

Используйте макросъемку при желании приблизить объект.

- 1 Нажимайте  или , пока на экране съемки не появится [MACRO].

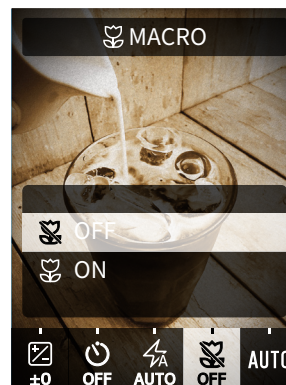

- 2 Нажимайте  или  и выберите [ON].

- 3 Нажмите кнопку спуска затвора до упора. Макросъемка выполнена.

Соотнесение источника света при фотосъемке

Путем настройки баланса белого в соответствии с источником света, например солнечным или искусственным освещением, можно получить снимки с цветами, близкими к реальным.

- 1 Нажимайте ◀ или ▶, пока на экране съемки не появится [WHITE BALANCE].



- 2 Нажимайте ▲ или ▼, чтобы выбрать одну из настроек.
 - Подробная информация о настройке баланса белого цвета представлена в разделе "Типы баланса белого".
- 3 Нажмите кнопку спуска затвора до упора.

■ Типы баланса белого

AUTO

Фотокамера автоматически настраивает баланс белого цвета. Режим AUTO рекомендуется при обычной съемке.

FINE

Для съемки вне помещения в ясную погоду.

SHADE

Для съемки в облачные дни или в тени.

FLUORESCENT LIGHT-1

Для съемки при дневном освещении флуоресцентными лампами.

FLUORESCENT LIGHT-2

Для съемки при дневном освещении белыми флуоресцентными лампами.

FLUORESCENT LIGHT-3

Для съемки при освещении белыми флуоресцентными лампами.

INCANDESCENT

Для съемки при освещении электрическими лампами или лампами накаливания.

Съемка автопортрета (селфи)

Зеркальце для селфи можно использовать для съемки самого себя.

- 1 Надежно удерживайте фотокамеру так, чтобы лицо находилось на расстоянии от 30 до 50 см от конца объектива.
 - Держите фотокамеру крепко, так как может возникнуть дрожание, особенно в темноте.

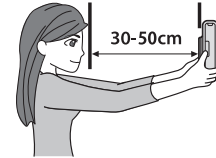

- 2 Проверьте композицию при помощи зеркальца для селфи и сделайте снимок.

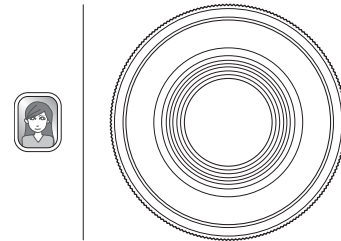

- Во время фотосъемки не смотрите на вспышку. Остаточное изображение после вспышки может вызвать временную слепоту.

Использование блокировки АФ/АЭ для фотосъемки

Во время фотосъемки нажатие и удерживание кнопки спуска затвора наполовину для фиксации фокуса называется «блокировкой автофокусировки», а нажатие и удерживание кнопки спуска затвора для фиксации яркости — «блокировкой автоэкспозиции». Эта функция полезна, если необходимо сделать снимок, когда объект находится не в центре экрана.





- 1 Нажмите кнопку спуска затвора наполовину, чтобы сфокусироваться на объекте.**
Нажмите кнопку спуска затвора наполовину, чтобы заблокировать АФ или АЭ.
- 2 Нажмите и удерживайте кнопку спуска затвора наполовину, чтобы изменить композицию.**
- 3 Нажмите кнопку спуска затвора до упора, чтобы сделать снимок.**

Т. к. существует вероятность затруднения во время фокусировки, рекомендуется использовать блокировку АЭ/АФ при съемке следующих объектов:

- Блестящие предметы, например зеркала и кузова автомобилей;
- Передвигающиеся на высокой скорости объекты;
- Предметы, расположенные с другой стороны стекла;
- Темные предметы, такие как волосы или мех, которые поглощают, а не отражают свет;
- Зыбкие объекты, такие как дым или пламя;
- Объекты с незначительной разницей между светлыми и темными участками (например, цвет одежды человека совпадает с цветом фона);
- При наличии большого контраста рамки автофокусировки и объекта, находящегося в этой области (например, объект на высококонтрастном фоне).

Печать из истории печати

Существует возможность восстановить из истории напечатанные ранее изображения и применить настройки (эффекты изображения и т. д.), использованные в то время. Распечатать сделанные снимки можно, выполнив следующие действия.

- 1 На экране воспроизведения нажмите [MENU/OK].**
Появится меню воспроизведения.
- 2 Нажимайте  или , чтобы выбрать [PRINT HISTORY].**
- 3 Нажмите [MENU/OK].**
- 4 Нажимайте  или , чтобы выбрать желаемую для печати фотографию.**

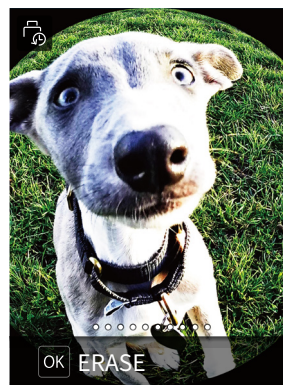

- 5 Поверните рычаг печати.**
Печать запустится.

Для отмены печати после запуска нажмите  (Назад).

- 6 Когда звук извлекаемой фотобумаги затухает, возьмитесь за край выведенной фотобумаги и извлеките ее.**

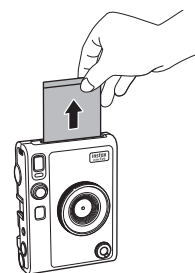

Следите за тем, чтобы пальцы или плечевой ремень не закрывали отверстие для вывода отпечатков.

Использование карты памяти

Емкость внутренней памяти фотокамеры составляет приблизительно примерно 45 фотографий. Однако с помощью карты памяти можно хранить и большее количество изображений. Карта памяти потребуется также и для обновления прошивки. Просим вас подготовить карту памяти заблаговременно.

Меры предосторожности при обращении с картами памяти

- Данная фотокамера совместима с картами micro SD и micro SDHC. Использование других типов карт памяти может привести к повреждению фотокамеры.
- Карты памяти небольшого размера, поэтому существует вероятность проглатывания их младенцами. Храните их в недоступном для детей месте. Если все таки такой случай произошел, требуется незамедлительно обратиться к врачу.
- **Не допускается выключение фотокамеры или извлечение карты памяти во время форматирования, или при записи/удалении данных. Это может привести к повреждению карты памяти.**
- Не используйте и не храните карты памяти в местах, подверженных воздействию статического электричества или электрических помех.
- Установка карты памяти, заряженной статическим электричеством, может вызвать повреждения фотокамеры. Если это произошло, выключите фотокамеру и вновь включите ее.
- Не носите карту памяти в кармане брюк. При принятии сидячего положения на карту памяти прикладывается большое усилие, что может вызвать ее поломку.
- После длительного использования карта памяти может сильно нагреться, однако это не является неисправностью.
- Не наклеивайте этикетки на карты памяти. Отклеивание наклейки может привести к неисправности фотокамеры.

Меры предосторожности при использовании карты памяти на ПК

- Всегда форматируйте неиспользованную карту памяти или карту памяти, которая использовалась на ПК или другом устройстве, прежде чем использовать ее в фотокамере.
- Когда карта памяти форматируется в фотокамере и используется для съемки и записи, автоматически создаются папки. Не используйте компьютер для переименования или удаления папок или файлов на карте памяти. Это может привести карту памяти в непригодное для использования в фотокамере состояние.
- Не используйте ПК для удаления изображений с карты памяти. Используйте только фотокамеру.
- Если требуется отредактировать файл изображения, копируйте или переместите его на жесткий диск или другое подобное устройство, а затем отредактируйте скопированный или перемещенный файл изображения.

Установка карты памяти

1 Откройте крышку отсека для карты памяти.

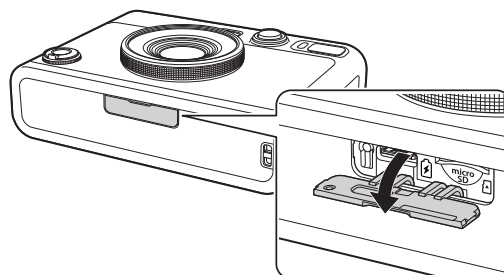

2 Вставьте карту памяти в правильном направлении, как показано на рисунке, до щелчка.

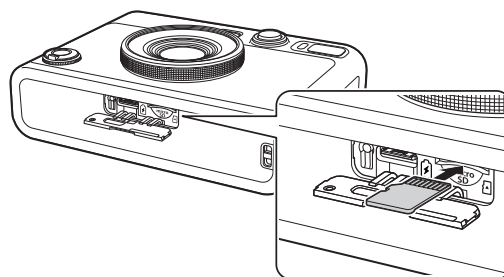

3 Закройте крышку отсека для карты памяти.

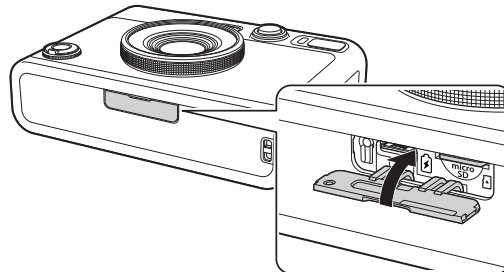

- Чтобы извлечь карту памяти, нажмите на нее пальцем и аккуратно отпустите палец. Карта будет разблокирована, и ее можно будет извлечь.

Если вы уберете палец резким движением во время извлечения карты памяти, она может отскочить. Отпускайте палец медленно.

Использование экрана съемки

Экран съемки можно использовать для изменения разных настроек, касающихся съемки.

1 Нажмите [MENU/OK] на экране съемки.

Появится экран съемки.

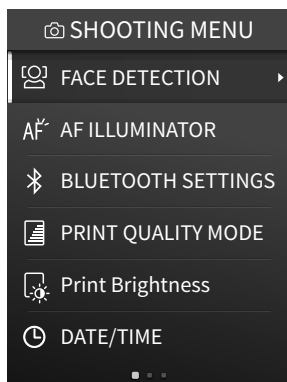

2 Нажимайте или , чтобы выбрать пункт.

• Подробная информация о каждом пункте представлена в "Пункты меню съемки".

3 Изменение настроек.

4 Нажмите [MENU/OK].

Настройка применена, устройство возвращается на экран съемки.

■ Пункты меню съемки

[FACE DETECTION]

Когда включена функция [FACE DETECTION], фотокамера будет распознавать лицо человека и регулировать фокусировку и яркость на самом лице, а не на фоне, чтобы человек выделялся.

[AF ILLUMINATOR]

Если эта функция включена, AF ILLUMINATOR будет запускать подсветку с момента нажатия кнопки спуска затвора наполовину до полной фокусировки на объекте, облегчая таким образом фокусировку на темных объектах.

- В зависимости от сцены, возможно, фокусировка на объекте будет затрудненной даже при включенной подсветке AF ILLUMINATOR.
- Возможно, подсветка AF ILLUMINATOR не будет работать в полной мере при близкой съемке объекта.
- Не направляйте подсветку AF ILLUMINATOR близко к органам зрения людей.

[BLUETOOTH SETTINGS]

Перед сопряжением фотокамеры установите на смартфон соответствующее приложение.

[PAIRING REGISTRATION]:

При первом подключении фотокамеры к смартфону через Bluetooth, потребуется выполнить сопряжение этих устройств. Смотрите соответствующий раздел с информацией по сопряжению.

1. Выберите [BLUETOOTH SETTINGS] из SHOOTING MENU или PLAYBACK MENU;
2. Выберите [PAIRING REGISTRATION] и нажмите [MENU/OK];
3. Нажмите [SETTINGS] в приложении смартфона;

4. Нажмите [Bluetooth settings] в приложении смартфона;
5. Нажмите [Connect] в приложении смартфона;
6. Разрешите сопряжение.

[DELETE PAIRING REG.]:

Информацию о сопряженном смартфоне можно удалить.

[INFORMATION]:

Здесь отображается адрес Bluetooth и название устройства, а также информация о сопряженном устройстве.

[PRINT QUALITY MODE]

Установите значение [instax-Natural Mode] для обычного качества или [instax-Rich Mode] для более насыщенного цветового представления (заводская настройка по умолчанию).

[Print Brightness]

Установите [×1 (standard)], [×1.5 (semi-bright)] или [×2.0 (bright)].

[DATE/TIME]

Установите дату и время.

[DATE STAMP]

Отметка даты на изображении. Чтобы удалить отметку даты на изображении, в настройках укажите [OFF].

[言語/LANG.]

Это функция настройки языка, отображаемого на ЖК-мониторе.

[SOUND SET-UP]

Здесь можно настроить громкость звука во время работы, громкость затвора и звука запуска.

При желании звук можно отключить в настройках с помощью [OFF].

[AUTO POWER OFF]

Здесь можно настроить время автоматического выключения, когда фотокамера не используется.

[RESET]

Здесь можно сбросить настройки до заводских значений.

Дата и время, установленные в DATE/TIME, не будут сброшены.

[FORMAT]

Эта функция запускает инициализацию внутренней памяти или карты памяти, вставленной в отсек для карты. Все сохраненные изображения будут удалены.

[FIRMWARE UPGRADE]

Эта функция обновляет прошивку. Существует два способа обновления прошивки, как показано ниже.

Для обновления прошивки требуется карта памяти. Просим вас подготовить карту памяти заблаговременно.

● С помощью приложения для смартфона instax mini Evo

1. Вставьте карту памяти в отсек карты памяти фотокамеры;
2. Запустите приложение для смартфона instax mini Evo;
3. Нажмите [SETTINGS] в instax mini Evo;
4. Нажмите [Check for firmware update] в окне instax mini Evo;
5. Далее выполните инструкции, отображаемые на экране.

● С помощью фотокамеры

1. Загрузите последнюю прошивку (FPUPDATE.DAT) с веб-сайта FUJIFILM с помощью ПК или другого устройства и скопируйте ее в корневую папку карты памяти;
2. Вставьте карту памяти со скопированной прошивкой в отсек для карты на фотокамере;
3. Выберите [FIRMWARE UPGRADE] из SHOOTING MENU или PLAYBACK MENU;
4. Далее выполните инструкции, отображаемые на экране.

Использование PLAYBACK MENU

PLAYBACK MENU можно использовать для изменения различных настроек, связанных с воспроизведением.

- 1 На экране воспроизведения нажмите [MENU/OK]. Появится меню воспроизведения.

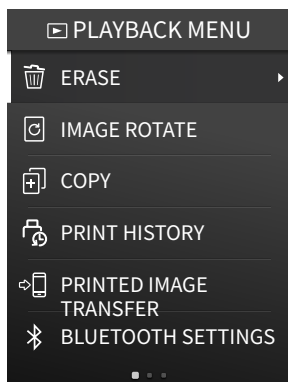

- 2 Нажимайте или , чтобы выбрать пункт. Подробная информация о каждом пункте представлена в "Пункты PLAYBACK MENU".

- 3 Изменение настроек.

- 4 Нажмите [MENU/OK]. Настройки применены, устройство возвращается на предыдущий экран.

■ Пункты PLAYBACK MENU

[ERASE]

Эта функция удаляет по одному кадру или все за один раз.

[IMAGE ROTATE]

Эта функция поворачивает изображение с шагом в 90 градусов и отображает его.

[COPY]

Эта функция копирует изображения с внутренней памяти на карту памяти или наоборот.

Выполните указанные ниже шаги:

1. Выберите [COPY] из PLAYBACK MENU;
2. Выберите директорию для копирования и нажмите [MENU/OK];
3. Выберите [FRAME] или [ALL FRAMES] и нажмите [MENU/OK]. При выборе [ALL FRAMES] запускается процесс копирования. Если вы выбрали [FRAME], перейдите к шагу 4.
4. Нажимайте или , чтобы выбрать желаемую для копирования фотографию;
5. Нажимайте или и выберите [COPY];
6. Нажмите [MENU/OK].

[PRINT HISTORY]

- Эта функция отображает до 50 изображений, которые были распечатаны ранее.
- Выберите изображение и поверните рычаг печати, чтобы запустить печать.
- Нажмите [MENU/OK], чтобы очистить историю кадров за кадром.

[PRINTED IMAGE TRANSFER]

Напечатанные с помощью фотокамеры изображения можно отправить в приложение для смартфона, чтобы сохранить их в качестве изображений кадров instax на смартфоне.

Подробная информация о следующих пунктах представлена в одноименных разделах в "Использование экрана съемки". (стр. 22)

[BLUETOOTH SETTINGS]/[PRINT QUALITY MODE]/[Print Brightness]/[DATE/TIME]/[DATE STAMP]/[言語/LANG.]/[SOUND SET-UP]/[AUTO POWER OFF]/[RESET]/[FORMAT]/[FIRMWARE UPGRADE]

Функции, выполняемые подключенным приложением для смартфона

Следующие функции доступны при подключении с помощью приложения для смартфона instax mini Evo.

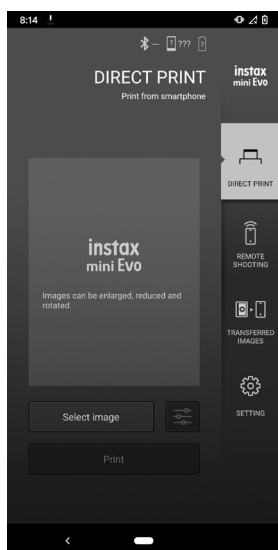

Функция прямой печати

Данная функция позволяет отправлять изображения со смартфона на фотокамеру для печати в instax. Для перемещения, поворота и увеличения масштаба изображения перед отправкой, можно использовать приложение для смартфона.

Функция удаленной съемки

С помощью приложения для смартфона можно установить вспышку и автоспуск и делать снимки удаленно.

Функция сохранения напечатанного изображения

Напечатанные с помощью фотокамеры изображения можно отправить в приложение для смартфона, чтобы сохранить их в качестве изображений кадров instax на смартфоне.

Технические характеристики

■ Функция фотокамеры

Датчик изображения	1/5-дюймовая КМОП-матрица с фильтром основных цветов
Число записанных пикселей	2560 × 1920
Носитель информации	Внутренняя память, карта памяти microSD/microSDHC
Емкость памяти	Приблизительно 45 изображений во внутренней памяти, приблизительно 850 изображений на карте памяти microSD/microSDHC емкостью 1 Гб
Способ записи	Совместимый с DCF Exif версии 2.3
Дистанция фокусировки	f = 28 мм (эквивалент пленки 35 мм)
Диафрагма	F2,0
Автофокусировка	Одиночная АФ (с подсветкой автофокусировки)
Съемочное расстояние	От 10 см до ∞
Выдержка	1/4–1/8000 секунды (автоматическое переключение)
Чувствительность съемки	ISO 100–1600 (автоматическое переключение)
Управление экспозиции	Программная АЭ
Компенсация экспозиции	От –2,0 до +2,0 EV (шаг 1/3 EV)
Метод замера	256-сегментный экспомер TTL, мультызамер
Баланс белого	Автоматический, ясная погода, темные условия, флуоресцентная лампа 1, флуоресцентная лампа 2, флуоресцентная лампа 3, лампа накаливания
Вспышка	AUTO FLASH/FORCED FLASH/SUPPRESSED FLASH Съемочное расстояние со вспышкой: Приблизительно от 50 см до 1,5 м
Автоспуск	Приблизительно 2 секунды/ приблизительно 10 секунд
Эффекты изображения	10 эффектов объектива, 10 эффектов пленки Всего 100 эффектов перемножением вышеприведенных чисел

■ Функция печати

Количество пикселей экспозиции	1600 × 600 точек (800 × 600 точек при печати из приложения для смартфона)
Разрешающая способность экспозиции	25 × 12,5 точки/мм (635 × 318 точек на дюйм, шаг точки 40 × 80 мкм) 12,5 точки/мм при печати из приложения для смартфона (318 точек на дюйм, шаг точки 80 мкм)

Градации экспозиции	Трехцветная автотипия на 256 цветов
Интерфейс	Соответствие стандарту: Bluetooth версии 4.2 (BLE)
Доступный для печати формат изображения	Изображения JPEG, сделанные с помощью данного устройства
Время вывода на печать	Приблизительно 16 секунд * Дополнительно 7 секунд при печати с помощью instax-Rich Mode сразу после запуска.
Функция печати	Возможность печати изображений, хранящихся во внутренней памяти и на карте памяти
Повторная печать	Повторная печать возможна для изображений, сохраненных в истории печати (до 50 шт.).

■ Прочие

Функции, выполняемые подключенным приложением для смартфона	Функция печати изображений со смартфона, функция удаленной съемки, функция передачи распечатанных изображений, функция обновления прошивки
ЖК-монитор	3,0-дюймовый цветной ЖК-монитор на тонкопленочных транзисторах Количество пикселей: Приблизительно 460 000 точек
Внешний интерфейс	Порт USB Type-C (только для зарядки)
Источник питания	Литий-ионная батарея (внутренний тип: несъемная)
Функция зарядки	Встроенная
Возможное количество напечатанных изображений	Примерно 100 шт. (при полной зарядке) *Количество отпечатков зависит от условий использования.
Время зарядки	Приблизительно от 2 до 3 часов *Время зарядки зависит от температуры.
Размеры основного устройства	87 × 122,9 × 36 мм (без выступающих частей)
Вес основного устройства	Приблизительно 285 г
Условия эксплуатации	Температура: От 5 до 40 °C Влажность: От 20 до 80 % (без конденсации)
Используемая фотобумага	Фотобумага для моментальной печати FUJIFILM instax mini (продается отдельно)

* Для повышения производительности приведенные выше технические характеристики могут быть изменены.

Поиск и устранение неисправностей

Пожалуйста, проверьте следующие пункты, прежде чем рассматривать проблему как неисправность. Если проблема не устраняется даже после принятия мер, обратитесь в наш сервисный центр для ремонта или посетите сайт, указанный ниже.

Сайт FUJIFILM: <https://global.fujifilm.com/>

Если возникает следующая проблема...

Проблема	Возможные причины и решения для устранения
Я не могу включить фотокамеру.	Батарея может быть разряжена. Пожалуйста, зарядите фотокамеру.
Батарея быстро разряжается.	Если вы используете фотокамеру в условиях очень низкой температуры, батарея быстро разряжается. Пожалуйста, перед съемкой держите фотокамеру в тепле.
Фотокамера выключается во время использования.	Возможно, уровень заряда батареи низкий. Пожалуйста, зарядите фотокамеру.
Зарядка не начинается.	<ul style="list-style-type: none"> Убедитесь, что штекер адаптера питания USB вставлен в розетку должным образом. Выключите фотокамеру во время ее зарядки. Если питание включено, фотокамера не будет заряжаться.
Зарядка занимает слишком много времени.	При низкой температуре зарядка может занять некоторое время.
Индикатор автоспуска мигает во время зарядки.	Заряжайте батарею при температуре от +5 °C до +40 °C. Если вы не можете зарядить батарею в этом диапазоне температуры, обратитесь в наш центр поддержки.
Я не могу снимать, когда нажимаю кнопку спуска затвора.	<ul style="list-style-type: none"> Убедитесь, что питание включено. Если уровень заряда батареи низкий, зарядите фотокамеру. Если внутренняя память или карта памяти заполнены, вставьте новую карту памяти или удалите ненужные изображения. Используйте карту памяти, отформатированную с помощью этого устройства. Если контактная поверхность карты памяти (золотая часть) загрязнена, протрите ее мягкой сухой тканью. Карта памяти может быть повреждена. Вставьте новую карту памяти.
Я не могу сфокусировать фотокамеру.	Используйте фиксацию АФ/АЭ для съемки объектов, на которых сложно сфокусироваться.

Проблема	Возможные причины и решения для устранения
Вспышка не срабатывает.	Убедитесь, что не выбрана настройка подавленной вспышки. Выберите настройку, отличную от настройки подавленной вспышки.
Даже если вспышка сработала, изображение темное.	<ul style="list-style-type: none"> Убедитесь, что вы находитесь не слишком далеко от объекта съемки. Пожалуйста, снимайте в диапазоне вспышки. Приблизительно от 50 см до 1,5 м. Держите фотокамеру правильно, чтобы не закрывать вспышку пальцами.
Изображение размыто.	<ul style="list-style-type: none"> Если на объективе есть загрязнения, например, отпечатки пальцев, очистите объектив. Прежде чем делать снимок, убедитесь, что рамка автофокусировки зеленая.
Фотокамера не работает должным образом.	<ul style="list-style-type: none"> Возможно, это временная неисправность. Пожалуйста, нажмите кнопку перезапуска. Если она все еще не работает должным образом, пожалуйста, свяжитесь с нашим сервисным центром для ремонта. Батарея может быть разряжена. Пожалуйста, зарядите фотокамеру.
Картридж с фотобумагой не устанавливается или устанавливается с трудом.	<ul style="list-style-type: none"> Пожалуйста, используйте фотобумагу для моментальной печати «INSTAX mini» от FUJIFILM (другая фотобумага не может использоваться). Совместите желтую отметку на картридже с желтой отметкой на корпусе фотокамеры, чтобы установить фотобумагу.
Фотобумага не извлекается.	<ul style="list-style-type: none"> Фотобумага может быть смещена из-за сотрясений, таких как вибрация или падение. Установите новый картридж с фотобумагой. Если фотобумага застряла, выключите фотокамеру и включите ее снова. Если проблема не устранена, удалите замятую фотобумагу, а затем установите новый картридж с фотобумагой.
Некоторые или все готовые отпечатки белые.	Не открывайте крышку отсека для фотобумаги, пока все листы фотобумаги не будут использованы для снимков. Неэкспонированная фотобумага будет преждевременно засвечена, если крышка будет открыта. Преждевременно засвеченная фотобумага будет белого цвета без изображений.
Печать неравномерная.	<ul style="list-style-type: none"> Не трясите, не сгибайте, не складывайте и не берите отпечаток сразу после печати снимка. Не заслоняйте отверстие для вывода отпечатков.



ВАЖНАЯ ИНФОРМАЦИЯ ПО ТЕХНИКЕ БЕЗОПАСНОСТИ

Это изделие разработано с учетом всех требований безопасности и не представляет опасности при надлежащей эксплуатации в соответствии с указаниями руководства пользователя. Очень важно правильно обращаться с изделием и фотобумагой «instax mini» и использовать их только для печати снимков в соответствии с настоящим руководством пользователя и инструкциями к фотобумаге «instax mini». Храните руководство пользователя в безопасном и легкодоступном месте, чтобы к нему можно было обратиться при необходимости.









ПРЕДУПРЕЖДЕНИЕ

Этот символ обозначает опасность, которая может привести к травме или смерти. Следуйте этим инструкциям.

ПРЕДУПРЕЖДЕНИЕ

-  При возникновении следующих случаев отсоедините незамедлительно специальный зарядный кабель, выключите фотокамеру и прекратите использование.
- Фотокамера нагревается, из нее идет дым, запах горелого или она работает ненадлежащим образом.
- Фотокамера упала в воду, или посторонние предметы попали в фотокамеру.
-  Данное устройство оснащено встроенной батареей. Не подвергайте воздействию тепла, не бросайте ее в открытый огонь, не роняйте и не подвергайте ударам. Это может привести к взрыву фотокамеры.

ПРЕДУПРЕЖДЕНИЕ

-  Никогда не пытайтесь разобрать данное изделие. Это может привести к травмам.
-  Если фотокамера работает неправильно, во избежание травм не пытайтесь ремонтировать ее самостоятельно.
-  Если это изделие упало или повредилось таким образом, что стали видны внутренние компоненты, не трогайте его. Обратитесь к дилеру FUJIFILM.
-  Не трогайте детали под задней крышкой. Это может привести к травме.
-  Никогда не мочите это изделие и не прикасайтесь к нему мокрыми руками. Это может привести к поражению электрическим током.
-  Как только батарея полностью зарядится, незамедлительно отсоедините специальный зарядный кабель.
-  Храните в недоступном для маленьких детей месте. Это изделие в руках ребенка может стать причиной травмы.
-  Не накрывайте фотокамеру или адаптер переменного тока тканью или одеялом и не оборачивайте их тканью или одеялом. Это может привести к перегреву и деформации корпуса или к возгоранию.



Маркировка «CE» означает, что данное изделие соответствует требованиям ЕС (Европейского Союза) в отношении безопасности, здравоохранения, защиты окружающей среды и прав потребителей. («CE» — это сокращение от Conformité Européenne (Европейский сертификат соответствия)).

Настоящим FUJIFILM заявляет, что радиооборудование типа «FI019» соответствует Директиве 2014/53/ЕС.

Для получения дополнительной информации посетите сайт, указанный ниже.

https://instax.com/mini_evo/en/spec.html

Простое обращение с фотокамерой

■ Обращение с фотокамерой и батареей

- **ВНИМАНИЕ** - Не подвергайте воздействию чрезмерно высоких температур (солнечный свет, огонь и т.п.), так как это может привести к взрыву или утечке легковоспламеняющейся жидкости или газа во время использования, хранения, транспортировки или утилизации.
- **ВНИМАНИЕ** - Не бросайте батарею в костер, не кладите в печь, не сдавливайте и не режьте ее, так как это может привести к взрыву.
- **ВНИМАНИЕ** - Не подвергайте воздействию чрезмерно низкого давления на большой высоте над уровнем моря, так как это может привести к взрыву или утечке легковоспламеняющейся жидкости или газа.

■ Обращение с фотокамерой

1. Не открывайте крышку отсека для фотобумаги до тех пор, пока не будут использованы все листы фотобумаги; это преждевременно засветит оставшуюся пленку и сделает ее непригодной для использования.
2. Фотокамера является хрупким устройством. Не мочите ее. Также не допускайте попадания в нее песка или другого сыпучего материала.
3. Не прикрепляйте к фотокамере ремешок, предназначенный для мобильных телефонов или других электронных устройств. Такие ремешки обычно слишком тонкие и не могут надежно удерживать фотокамеру. Из соображений безопасности следует использовать только специальные ремни, предназначенные для данной фотокамеры, и соответствующие рекомендациям.
4. Не используйте растворители, такие как ацетон и спирт, для удаления грязи.
5. Не оставляйте фотокамеру под воздействием прямых солнечных лучей или в местах с высокой температурой, например, в автомобиле. Не оставляйте фотокамеру в сырых местах на длительное время.
6. Средства от моли, такие как нафталин, могут неблагоприятно воздействовать на фотокамеру и отпечатки. Позаботьтесь о том, чтобы фотокамера и отпечатки хранились в безопасном сухом месте.
7. Помните, что фотокамеру можно использовать при температуре от +5 °C до +40 °C.
8. Обязательно убедитесь, что печатаемые материалы не нарушают авторских прав, прав на изображение, конфиденциальности или других прав личности и не нарушают приличий. Действия, нарушающие права других, противоречащие приличиям или нарушающие общественный правопорядок, могут преследоваться по закону.

■ Обслуживание ЖК-монитора

Поскольку ЖК-монитор можно легко поцарапать или повредить острыми или твердыми предметами, рекомендуется прикрепить к монитору защитную пластину (имеется в продаже).

■ Зарядка батареи

Батарея поставляется незаряженной. Перед первым использованием полностью зарядите батарею.

Зарядите батарею с помощью поставляемого специального зарядного кабеля. Время зарядки увеличивается при температуре окружающей среды ниже +10 °C или выше +35 °C. Не пытайтесь заряжать батарею при температуре выше +40 °C или при температуре ниже +5 °C, так как батарея не зарядится.

■ Срок службы батареи

При нормальной температуре батарею можно заряжать приблизительно 300 раз. Заметное уменьшение способности батареи удерживать заряд указывает на то, что батарея достигла конца срока службы.

■ Внимание: Обслуживание батареи

Батарея и корпус фотокамеры могут нагреться после длительного использования. Это нормально.

■ Знаки сертификации расположены внутри отсека для фотобумаги.

■ Меры предосторожности при печати

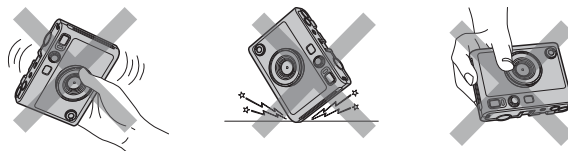

■ Обращение с фотобумагой «instax mini» и отпечатками

Инструкции по использованию фотобумаги см. на упаковке фотобумаги для моментальной печати «instax mini» производства FUJIFILM. Выполняйте все рекомендации по правильному и безопасному использованию.

1. Храните фотобумагу в прохладном месте. Не оставляйте ее в местах с высокой температурой (например, в закрытом автомобиле) на длительный период.
2. Не прокалывайте, не разрывайте и не режьте фотобумагу «instax mini». Не используйте поврежденную фотобумагу.
3. После установки картриджа с фотобумагой используйте фотобумагу как можно скорее.
4. Если фотобумага хранилась в месте с очень высокой или низкой температурой, поместите ее на некоторое время в помещение с нормальной температурой, прежде чем приступать к печати снимков.
5. Обязательно используйте фотобумагу до истечения ее срока годности.
6. Не подвергайте фотобумагу рентгеновскому облучению, например, при сканировании багажа в аэропорту. На неиспользованной фотобумаге из-за этого может появиться эффект дымки и т. п. Рекомендуется брать фотокамеру и/или фотобумагу на борт самолета как ручную кладь. (дополнительную информацию можно получить в аэропорту).
7. Храните готовые отпечатки в прохладном сухом месте, вдали от яркого света.
8. Не прокалывайте и не режьте фотобумагу, так как она содержит небольшое количество едкой пасты (с высоким содержанием щелочи). Следите, чтобы фотобумага не попала в рот детям или животным. Также не допускайте попадания пасты на кожу или одежду.

9. В случае попадания пасты, содержащейся в фотобумаге, на кожу или одежду, немедленно смойте ее большим количеством воды. Если паста попала в глаза или рот, немедленно промойте пораженное место большим количеством воды и обратитесь за медицинской помощью. Помните, что щелочь, содержащаяся в фотобумаге, сохраняет свои едкие свойства еще в течение примерно 10 минут после печати изображения.

■ **Меры предосторожности при обращении с фотобумагой и отпечатками**

Для получения дополнительной информации см. инструкции и предупреждения на упаковке FUJIFILM Instant Film «instax mini».



Устройства Bluetooth®: Внимание

ВАЖНО: Перед использованием встроенного Bluetooth-передатчика данного изделия прочитайте следующие уведомления.

■ **Используйте только как часть сети Bluetooth.**

Компания FUJIFILM не берет на себя ответственность за повреждения, возникшие в результате несанкционированного использования. Не используйте в аппаратуре, требующей высокой степени надежности, например, в медицинском оборудовании или других системах, которые могут прямо или косвенно воздействовать на жизнь людей. При использовании данного устройства в компьютере или другой системе, требующей более высокой степени надежности, чем сети Bluetooth, обязательно соблюдайте все необходимые меры предосторожности для обеспечения безопасности и предотвращения неисправности.

■ **Используйте только в той стране, где данное устройство было приобретено.**

Данное устройство соответствует нормам, регулирующим устройства Bluetooth в той стране, в которой оно было приобретено. При использовании устройства соблюдайте все инструкции, регулирующие местоположение. Компания FUJIFILM не берет на себя ответственность за проблемы, возникающие из-за использования данного устройства в других сферах применения.

■ **Данные (изображения), передаваемые беспроводным способом, могут быть перехвачены третьими лицами.** Обеспечение безопасности данных, передаваемых по беспроводным сетям, не гарантируется.

■ **Не используйте данное устройство в местах, подверженных воздействию магнитных полей, статического электричества или радиопомех.** Не используйте передатчик вблизи микроволновых печей или в других местах, подверженных воздействию магнитных полей, статического электричества или радиопомех, которые могут мешать приему беспроводных сигналов. Могут возникать взаимные помехи, когда передатчик используется вблизи других беспроводных устройств, работающих в диапазоне 2,4 ГГц.

■ **Передатчик Bluetooth работает в диапазоне 2,4 ГГц.** Максимальная мощность радиочастоты составляет 6,79 мВт.

■ **Это устройство работает на той же частоте, что и промышленные, образовательные и медицинские устройства и беспроводные передатчики.** Оно также работает на той же частоте, что и лицензионные и специальные нелицензионные низковольтные передатчики, используемые в системах слежения с радиочастотной идентификацией для сборочных линий и другого подобного оборудования.

■ **Во избежание помех в работе вышеперечисленных устройств соблюдайте следующие меры предосторожности.**

Перед использованием этого устройства убедитесь, что передатчик системы радиочастотной идентификации не приведен в действие. Если заметили, что данное устройство вызывает помехи в низковольтных системах слежения с радиочастотной идентификацией, обратитесь к представителю FUJIFILM.

■ Согласно закону может быть наказуемым следующее:

- Разборка или модификация этого устройства.
- Удаление ярлыков сертификации устройства.

■ Информация о товарных знаках

Словесный знак и логотипы Bluetooth® являются зарегистрированными товарными знаками, принадлежащими Bluetooth SIG, Inc., и любое использование таких знаков компанией FUJIFILM осуществляется по лицензии.

Информация для отслеживания в Европе

Производитель: FUJIFILM Corporation

7-3, Акасака 9-тэме, Минато-ку, Токио
Япония

Официальный представитель в Европе:

FUJIFILM Europe GmbH

Проспект Бальке-Дюрр 6, 40882 Ратинген
Германия

Импортер в ЕС: FUJIFILM Europe B.V.

Оуденстарт 1, 5047 ТК Тилбург
Нидерланды

Импортер в Великобритании: FUJIFILM UK Limited

Fujifilm House, Уитбрэд Уэй,
Бедфорд, Бедфордшир, MK42 0ZE
Великобритания

Если у Вас есть любые вопросы относительно этого изделия, обратитесь к авторизованному дистрибьютору FUJIFILM или посетите следующий веб-сайт.
<https://global.fujifilm.com/>

FUJIFILM

FUJIFILM Corporation

7-3, AKASAKA 9-CHOME, MINATO-KU, TOKYO 107-0052, JAPAN