

# FUJIFILM

## instax mini Evo

### HYBRID INSTANT CAMERA

[INSTANT PRINT + DIGITALE TECHNOLOGIEËN]

#### Gebruikershandleiding (volledige versie)



- Deze gebruikershandleiding (volledige versie) komt overeen met firmwareversie Ver.1.01. Afhankelijk van de firmwareversie kunnen de functies en schermen verschillen van wat is beschreven.
- Er zijn twee manieren om de firmware te upgraden. Voor details, raadpleeg [FIRMWARE UPGRADE]. (p. 22)

## Inhoudsopgave

Vóór gebruik.....	3	Verschillende opnamen .....	17
Opmerkingen over het weggooien van de camera .....	3	De helderheid van de afbeelding wijzigen.....	17
Over deze camera .....	3	De zelfontspanner gebruiken om foto's te maken .....	17
Hoofdfuncties.....	3	Foto's maken met de flitser .....	18
Beschikbare functies bij gebruik van de smartphoneapplicatie .....	3	Macrofoto's maken .....	18
Onderdeelnamen .....	4	De lichtbron aanpassen tijdens het maken van foto's.....	19
Weergave LCD-scherm .....	6	Foto's van uzelf maken (selfie) .....	19
Gebruik van de selectieknoppen .....	7	AF/AE-vergrendeling gebruiken om foto's te maken .....	20
De schouderriem bevestigen .....	7	Afdrukken vanuit afdrukgeschiedenis.....	20
Het opladen van de batterij .....	8	Een geheugenkaart gebruiken .....	21
Oplaadstatusindicatie.....	8	Een geheugenkaart plaatsen .....	21
Stroom aan/uit .....	8	Het opnamemenu gebruiken.....	22
Het accuniveau controleren.....	9	Het PLAYBACK MENU gebruiken .....	23
Configureer de begininstellingen .....	9	Gekoppelde functies van de smartphoneapp .....	24
Het instax mini Instant filmpak plaatsen/verwijderen.....	11	Directe afdrukfunctie.....	24
Het filmpak plaatsen .....	11	Functie voor op afstand fotograferen.....	24
Een gebruikte filmpak verwijderen.....	12	Opslagfunctie afdrukafbeelding .....	24
Basishandelingen voor opname en weergave.....	12	Specificaties.....	24
Foto's maken .....	12	Probleem oplossen .....	25
De gemaakte afbeeldingen afspelen.....	13	BELANGRIJKE VEILIGHEIDSMEDEDELING .....	26
Het display op het weergavescherm wijzigen .....	13	Eenvoudig cameraonderhoud .....	27
Afdruk .....	14	Bluetooth®-apparaten: Waarschuwingen .....	28
Over de display met resterende films .....	15		
Effecten toevoegen aan uw foto's .....	15		
Lenseffecten selecteren.....	15		
Een filmeffect selecteren.....	16		
Een effectcombinatie opgeven.....	16		
Een effectcombinatie registreren .....	16		
Favoriete effecten oproepen .....	16		

## Vóór gebruik

Controleer voordat u de camera gebruikt of u het volgende hebt.

### Meegeleverde accessoires

- Schouderriem (1)

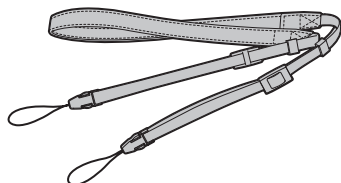

- Een USB-kabel voor het opladen (1)

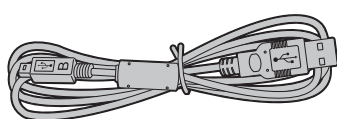

- Gebruikershandleiding (1)

- Gebruik de riem over uw schouder en niet rond uw nek.
- Zorg ervoor dat de camerariem niet over de filmuitwerpsleuf hangt.
- De accu is in de fabriek niet volledig opgeladen, laad de accu volledig op voordat u de camera gebruikt.

## Opmerkingen over het weggooiën van de camera

**Een ingebouwde lithium-ion batterij wordt gebruikt voor deze camera.**

Als u de camera weggooit, moet u zich aan de plaatselijke voorschriften houden en deze op de juiste manier weggooiën. Raadpleeg het meegeleverde CONTACTINFORMATIE-blad voor advies over weggooiën.

Als uw land of regio niet op het blad staat, neemt u dan contact op met uw plaatselijke distributeur.

### LET OP

Verwijder de ingebouwde batterij niet zelf; dit kan u verwonden.

Het weggooiën van elektrische en elektronische apparatuur in particuliere huishoudens

Het weggooiën van gebruikte elektrische en elektronische apparatuur

(Van toepassing in de Europese Unie en andere Europese landen met gescheiden inzamelingsystemen)



Dit symbool op het product, in de handleiding, in de garantie en/of op de verpakking geeft aan dat dit product niet als huishoudelijk afval mag worden behandeld. In plaats daarvan moet het worden meegenomen naar een geschikt inzamelpunt voor het recyclen van elektrische en elektronische apparatuur. Door ervoor te zorgen dat dit product op de juiste manier wordt weggegooid, helpt u mogelijk negatieve gevolgen voor het milieu en de menselijke gezondheid te voorkomen, die anders zouden kunnen worden veroorzaakt door onjuiste afvalverwerking van dit product.

Het recyclen van materialen draagt bij aan het behoud van natuurlijke bronnen. Neem voor gedetailleerde informatie over

het recyclen van dit product contact op met uw plaatselijke gemeente, uw afvalverwerkingsbedrijf of de winkel waar u het product heeft gekocht.

Voor landen buiten de EU: Als u dit product wilt weggooiën, neem dan contact op met uw lokale autoriteiten en vraag naar de juiste manier van weggooiën.



Dit symbool op de batterijen of accu's geeft aan dat die batterijen niet als huishoudelijk afval mogen worden behandeld.

Voor klanten in Turkije:

EEE voldoet aan richtlijn.

## Over deze camera

### Hoofdfuncties

- De hoogste beeldkwaliteit in de geschiedenis van instax. (\*Vanaf december 2021)
- 100 verschillende afdrukvarianten met 10 lenseffecten en 10 filmeffecten.
- U kunt foto's maken terwijl u naar het LCD-scherm kijkt en deze opslaan op het hoofdapparaat of de micro SD-kaart.
- U kunt kiezen welke foto's u wilt afdrukken.
- Luxe klassieke vormgeving.
- Analoog-achtige bediening met instelwiel lens, instelwiel film en afdrukkendel.
- Voorzien van een selfiespiegel voor eenvoudige selfies.

### Beschikbare functies bij gebruik van de smartphoneapplicatie

- **Direct afdrukken**  
Verstuur een foto van uw smartphone naar de camera en print deze met de instax-printfunctie. Voordat u de foto verzendt, kunt u de smartphoneapp gebruiken om de foto te positioneren, roteren, in te zoomen, uit te zoomen of bij te snijden.
- **Functie op afstand opnemen**  
U kunt de camera door middel van uw smartphone besturen om zo foto's op afstand te maken.
- **Afdrukken foto opslaanfunctie**  
U kunt foto's kiezen die u met de camera heeft gemaakt om naar de smartphoneapp te verzenden. U kunt instax-frames aan uw foto's toevoegen en ze op uw smartphone opslaan.

## Onderdeelnamen

### Voorzijde

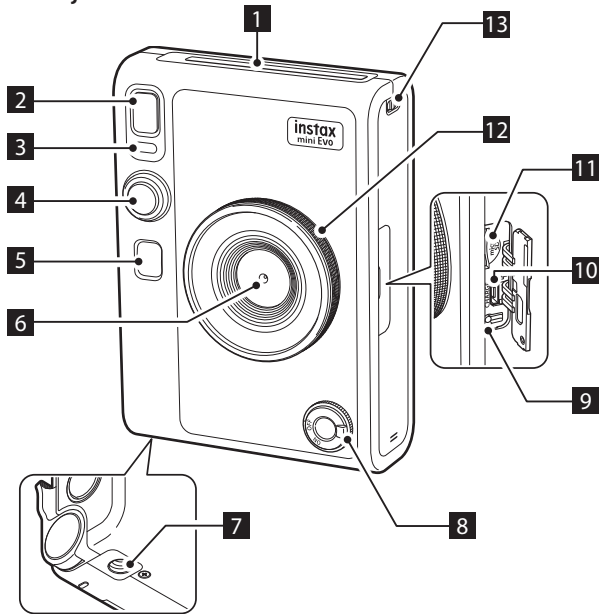

### Achterzijde

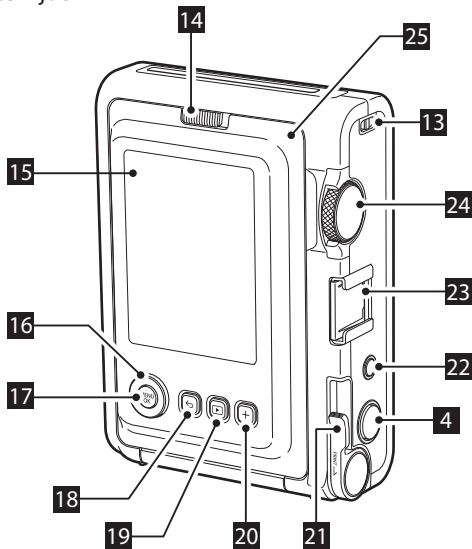

#### 1 Filmuitwerpsleuf

De gemaakte/gekozen film wordt tijdens het afdrucken uit de filmuitwerpsleuf uitgeworpen.

#### 2 Flitser

De flitser werkt afhankelijk van de instelling. U kunt instellen om de flitser tijdelijk uit te zetten.

#### 3 Zelfontspannerlampje/Oplaadlampje

Het zelfontspannerlampje/oplaadlampje knippert wanneer u een foto maakt met de zelfontspanner. Deze gaat ook branden tijdens het opladen en gaat uit wanneer het opladen is voltooid.

#### 4 Ontspanknop

Druk de ontspanknop half in om scherp te stellen op het onderwerp. Houd de ontspanknop half ingedrukt en druk hem volledig in om de sluitert van de camera te bedienen en een foto te maken. Druk op de ontspanknop in de afspiegelstand om over te schakelen naar de opnamestand.

#### 5 Selfiespiegel

U kunt uzelf in de selfiespiegel zien om de compositie van de foto te controleren.

#### 6 Lens

Dit is de lens die wordt gebruikt om foto's te maken. Zorg ervoor dat uw vingers of andere lichaamsdelen de lens niet belemmeren tijdens het fotograferen.

#### 7 Bevestigingsgat voor statief

Dit is het schroefgat voor het bevestigen van een statief.

#### 8 Stroomschakelaar

Draai de stroomschakelaar met de klok mee om de stroom in te schakelen. Draai deze tegen de klok in om de stroom uit te schakelen.

#### 9 Resetknop \*1

Als de camera niet goed werkt, drukt u op deze knop om de camera geforceerd uit te schakelen. Nadat u op de resetknop heeft gedrukt, schakelt u de stroomschakelaar uit en weer in om de camera te starten. Gebruik de resetknop niet terwijl de camera normaal werkt. Hierdoor kunnen de fotogegevens worden gewist.

#### 10 USB-poort (micro USB Micro-B)

Dit is de USB-poort voor het opladen. De USB-poort kan niet worden gebruikt voor gegevensoverdracht.

#### 11 Micro SD-kaartsleuf

Dit is de sleuf voor een micro SD-kaart.

#### 12 Instelwiel lens \*2

Draai aan het instelwiel van de lens om tussen 10 verschillende lenseffecten te schakelen.

#### 13 Riemhaak

Haal het snoer van de riem door de riemhaak om de riem te bevestigen.

\*1 Als de camera niet goed werkt, drukt u op de resetknop om deze te resetten.

\*2 Lenseffecten worden digitaal verwerkt.

**14 Film deurslot**

Verschuif het deurslot om de filmdeur te ontgrendelen zodat deze kan worden geopend.

**15 LCD-scherm**

U kunt het te fotograferen beeld zien tijdens de opname en foto's controleren die u heeft gemaakt via het LCD-scherm. Ook worden er menu's op het LCD-scherm weergegeven op basis van de bediening door de gebruiker.

**16 Selectieknoppen** (▲▼◀▶)

Gebruik de selectieknoppen om menu-items te selecteren en de functies te gebruiken die op het LCD-scherm worden weergegeven.

**17 MENU/OK-knop**

Druk tijdens het opnemen of afspelen op de MENU/OK-knop om het menu weer te geven op het LCD-scherm. Deze knop wordt ook gebruikt om menu-items te bevestigen.

**18 ↶ (Terug)-knop**

Druk op de ↶ (Terug)-knop om terug te keren naar het vorige scherm vanuit het menu dat momenteel op het LCD-scherm wordt weergegeven. Deze knop wordt ook gebruikt om het afdrukken van foto's te annuleren.

**19 ▶ (Afspeel)-knop**

Druk op de ▶ (Afspeel)-knop om de gemaakte foto's weer te geven op het LCD-scherm. In de opnamestand wordt deze knop ook gebruikt om over te schakelen naar de afspeelstand.

**20 +(Function)-knop**

Druk op de + (Function)-knop in de opnamestand om het huidige effect op het LCD-scherm te controleren. U kunt ook effecten opslaan en oproepen.

**21 Afdrukhendel**

Druk de afbeelding af die wordt weergegeven op het LCD-scherm.

**22 Effectresetknop**

Zet zowel de lens als de filmeffecten terug naar normaal.

**23 Accessoireschoen**

Dit is de bevestigingsaansluiting voor camera-accessoires.

**24 Instelwiel film \*3**

Draai aan het instelwiel om tussen 10 verschillende filmeffecten te schakelen.

**25 Filmdeur**

Bij het plaatsen/uitnemen van een filmpak moet u het deurslot van de film verschuiven om de filmdeur te ontgrendelen en deze te openen. Open de filmdeur niet voordat u de film hebt opgebruikt.



---

\*3 Filmeffecten worden digitaal verwerkt.

## Weergave LCD-scherm

Als de camera wordt ingeschakeld, verschijnt het opnamescherm op het LCD-scherm.

- Om over te schakelen van het opnamescherm naar het afspeelscherm, drukt u op de  (Afspeel)-knop.
- Om over te schakelen van het afspeelscherm naar het opnamescherm, drukt u de ontspanknop volledig in.

Als u op  (Terug) drukt terwijl het opnamescherm of het afspeelscherm wordt weergegeven, verschijnt de volgende informatie op het LCD-scherm. Om terug te keren naar het opnamescherm of het afspeelscherm, drukt u opnieuw op  (Terug).

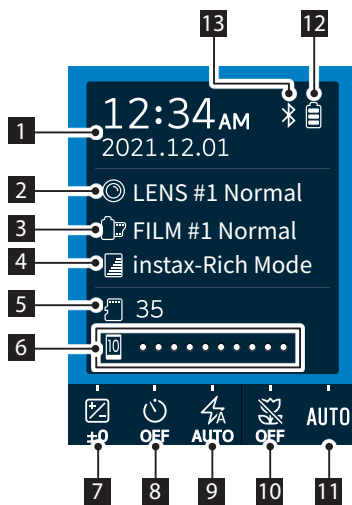

### Opnamescherm





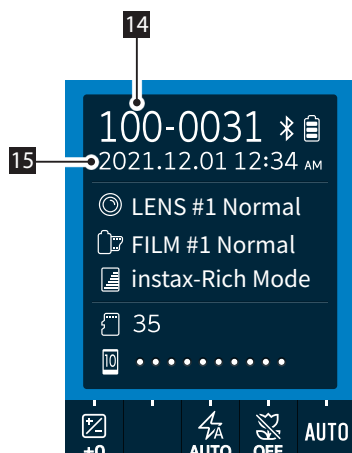





- 1 Huidige datum en tijd
- 2 Lenseffecten
- 3 Filmeffecten
- 4 Afdrukkwaliteit
- 5 Aantal beschikbare opnamen\*4
- 6 Indicator resterende film
- 7 Belichting (EXPOSURE)
- 8 Zelfontspanner (SELF-TIMER)
- 9 Flits (FLASH)
- 10 Macro (MACRO)
- 11 Witbalans (WHITE BALANCE)
- 12 Indicator resterende acculading
- 13 Statusindicator van Bluetooth-verbinding
- 14 Framenummer
- 15 Opnamedatum en -tijd

### Afspeelscherm





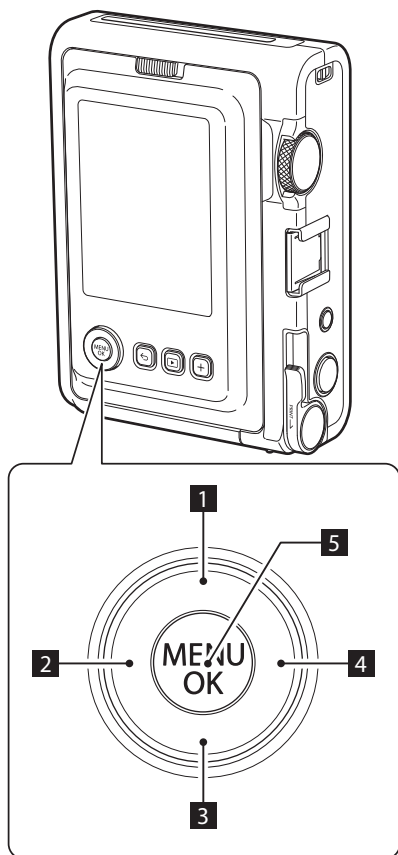

\*4  (Camera) wordt weergegeven wanneer het interne geheugen wordt gebruikt. Wanneer het aantal beschikbare opnamen 10 of minder is, wordt het pictogram in het rood weergegeven.  (Geheugenkaart) wordt weergegeven wanneer een geheugenkaart wordt gebruikt.

## Gebruik van de selectieknoppen

De     (Omhoog/Omlaag/Links/Rechts)-knoppen worden gebruikt om menu-items te selecteren en om de functies op te roepen die aan de    -knoppen zijn toegewezen. De [MENU/OK]-knop wordt gebruikt om menu's weer te geven en selecties te maken.



- 1  Move (omhoog).
- 2  Move (links).
- 3  Move (omlaag).
- 4  Move (rechts).
- 5 Bepaalt welk menu-item wordt weergegeven of geselecteerd.

## De schouderriem bevestigen

Volg de onderstaande stappen om de schouderriem aan de camerabehuizing te bevestigen.

- 1 Steek een uiteinde van de schouderriem door de riemhaak op de camera.

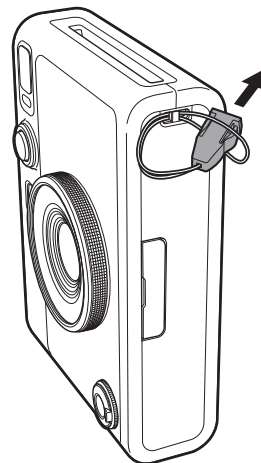

- 2 Bevestig de riemband aan het uiteinde van de riem.

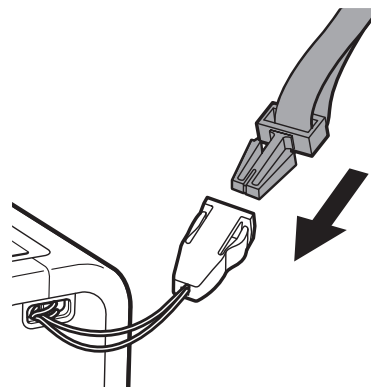

- 3 Bevestig het andere uiteinde op dezelfde manier.

- De schouderriem moet op de schouder gedragen worden en moet niet om de nek hangen.
- Zorg ervoor dat de schouderriem niet over de filmuitwerpsleuf hangt.

## Het opladen van de batterij

- ❗ Schakel de camera uit alvorens de accu op te laden. De accu laadt niet op wanneer de camera ingeschakeld is.
- ❗ Zorg dat u de kabel op de juiste wijze aansluit zoals hieronder aangegeven.

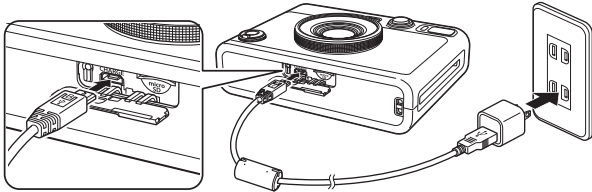

Sluit de camera met behulp van de meegeleverde USB-kabel aan op een USB-netspanningsadapter (meegeleverd met uw smartphone) en sluit vervolgens de USB-netspanningsadapter aan op een stopcontact binnenshuis.

De oplaadtijd is ongeveer twee tot drie uur.

## Oplaadstatusindicatie

Tijdens het opladen	Het lampje van de zelfontspanner brandt.
Opladen voltooid	Het lampje van de zelfontspanner gaat uit.
Oplaadfout	Het lampje van de zelfontspanner knippert.

### Bij het opladen vanaf een computer:

- Sluit de camera rechtstreeks op de computer aan, niet via een USB-hub of toetsenbord.
- Als de computer tijdens het opladen in de slaapstand gaat, wordt het opladen gestopt. Als u wilt doorgaan met opladen, ontwaakt u de computer uit de slaapstand en sluit u de USB-kabel opnieuw aan.
- Afhankelijk van de specificaties, instellingen of omstandigheden van uw computer, is het mogelijk dat de accu niet kan worden opgeladen.

- Het is niet mogelijk om de accu te verwijderen.
- De accu is in de fabriek niet volledig opgeladen, laad de accu volledig op voordat u de camera gebruikt.
- Raadpleeg "Eenvoudig cameraonderhoud" voor voorzorgsmaatregelen met betrekking tot de accu. (p. 27)

## Stroom aan/uit

Om de camera in te schakelen, draait u de hoofdschakelaar rechtsom.

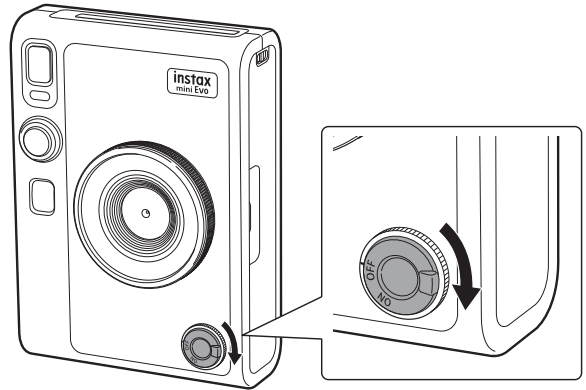

Draai de hoofdschakelaar linksom, om de camera uit te schakelen.

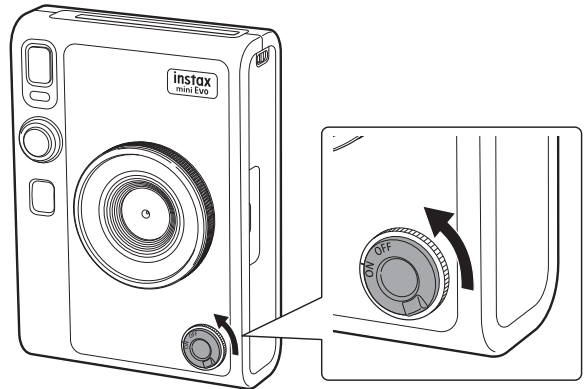





- Als u de camera gedurende een bepaalde periode niet gebruikt, wordt deze automatisch uitgeschakeld. Als de camera automatisch wordt uitgeschakeld, schakelt u de hoofdschakelaar uit en vervolgens weer in om de camera in te schakelen.
- U kunt de tijd ook aanpassen totdat de camera uitgaat. (p. 22)



## Het accuniveau controleren

Druk op  (Terug) op het opname- of weergavescherm om de resterende acculading weer te geven op het LCD-scherm.

Scherm	Resterende acculading
	Voldoende resterende acculading.
	Minder dan de helft van de resterende acculading. Het wordt aanbevolen om de accu op te laden.
	Lage acculading. Laad de accu zo snel mogelijk op.

- Wanneer de accu bijna leeg is, verschijnt er ook een pictogram () in de rechtsonder van het LCD-scherm.
- Wanneer de accu helemaal leeg is, verschijnt een pictogram () in het midden van LCD-scherm en wordt de stroom uitgeschakeld.

Om terug te keren naar het opnamescherm of het afspeelscherm, drukt u opnieuw op .

## Configureer de begininstellingen

Wanneer u de camera na aankoop voor het eerst inschakelt, wordt u automatisch gevraagd de te gebruiken taal, datum en tijd in te stellen en uw smartphone te koppelen.

Installeer de "instax mini Evo"-app op uw smartphone voordat u de koppelregistratie uitvoert.

- Als u een Android OS-smartphone gebruikt, zoek dan naar "instax mini Evo" in Google Play en installeer het.  
\*Vereisten voor Android OS-smartphones: Android-versie 7 of hoger en zorg dat Google Play is geïnstalleerd.
- Als u een iOS-smartphone gebruikt, zoek dan naar "instax mini Evo" in de App Store en installeer het.  
\*Vereisten voor iOS-smartphones: iOS-versie 12 of hoger  
Afhankelijk van uw smartphonemodel is het mogelijk dat u de smartphoneapp niet kunt gebruiken, zelfs als u deze hebt geïnstalleerd en aan de bovenstaande vereisten voldoet.

Deze instelling kan op een later moment worden ingesteld. Als u het later wilt instellen of resetten, stelt u het in via [言語/LANG.], [DATE/TIME] en [BLUETOOTH SETTINGS] in het instellingenmenu.

### 1 De stroom inschakelen.

- Wanneer u de camera voor de eerste keer na aankoop inschakelt, verschijnt het taalinstellingenscherm.

### 2 Selecteer de gewenste taal en druk vervolgens op [MENU/OK].

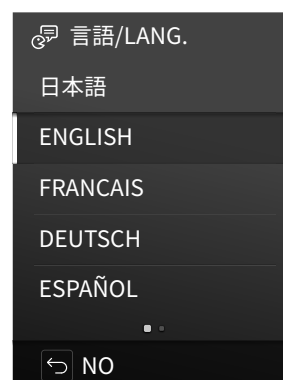

- 3** Stel het jaar, de maand en de datum in deze volgorde in en druk vervolgens op [MENU/OK].

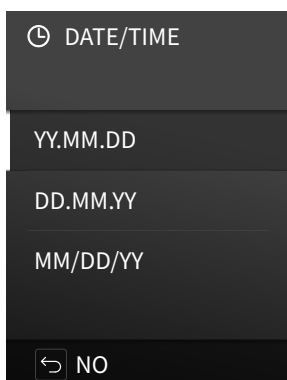

- 4** Stel het jaar, de maand, de dag, het uur en de minuten in en druk vervolgens op [MENU/OK]. Druk op ⬅️➡️ om het in te stellen item te selecteren (jaar, maand, dag, uur, minuut) en druk op ⬆️ en ⬆️ om het in te stellen getal te selecteren.

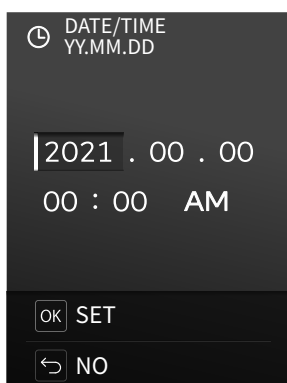

Configureer vervolgens de koppelininstellingen.

- 5** Druk op [MENU/OK].

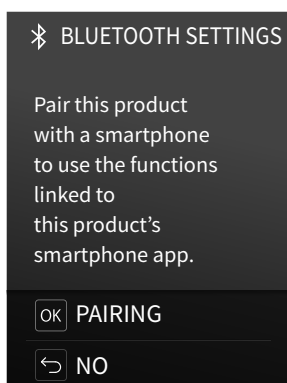

- Als u de koppelininstellingen niet wilt configureren, drukt u op ⬅️ (Terug) om de begininstellingen af te sluiten.

- 6** Start de "instax mini Evo" smartphoneapp en tik op [SETTINGS].

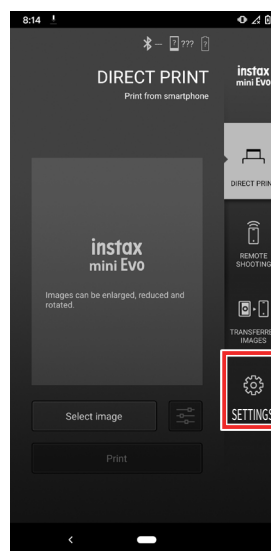

- 7** Tik op [Bluetooth settings] in de smartphoneapp.

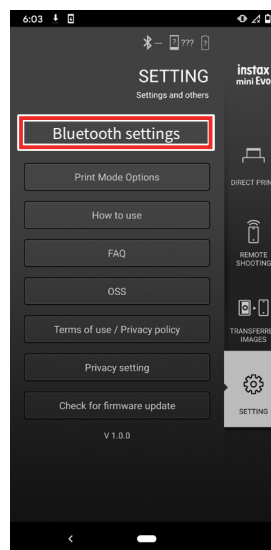

## 8 Tik op [Connect] in de smartphoneapp.

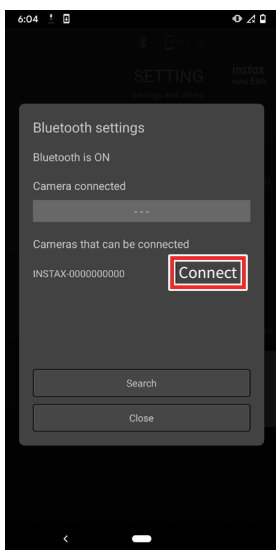

- Om de OWN NAME van de camera te controleren, geeft u het opnamemenu weer. (p. 22) Selecteer vervolgens [BLUETOOTH SETTINGS], [INFORMATION] en [OWN NAME] in deze volgorde.

## 9 Sta koppelen toe.

## 10 Controleer of koppelregistratie is voltooid.

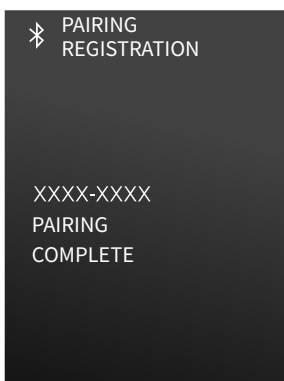

Wanneer de koppelregistratie is voltooid, schakelt het scherm over naar het opnamescherm.

## Het instax mini Instant filmpak plaatsen/verwijderen

### Het filmpak plaatsen

#### 1 Verschuif de film deurslot en open de filmdeur.

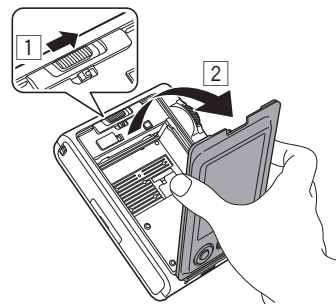

#### 2 Plaats het filmpak door de gele markeringen uit te lijnen.

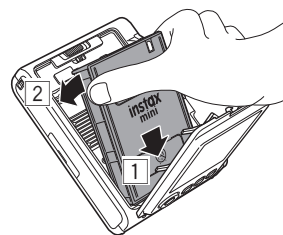

#### 3 Sluit de filmdeur.

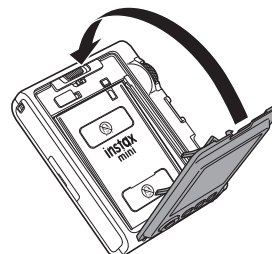

#### 4 Verwijder de zwarte filmafdekking die automatisch wordt uitgeworpen.

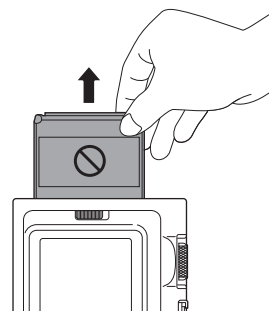

## Een gebruikte filmpak verwijderen

- 1 Verschuif de film deurslot en open de filmdeur.

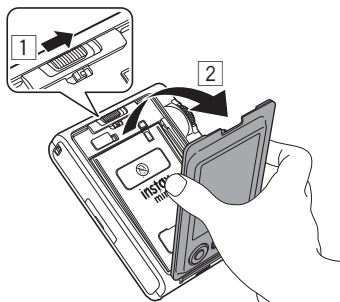



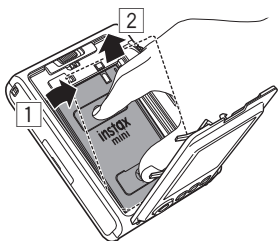

- 2 Pak de rechthoekige gaten op het filmpak vast en trek het filmpak uit de camera.



## Basishandelingen voor opname en weergave

### Foto's maken

Deze paragraaf geeft uitleg over de basisprocedures voor het maken van foto's.

- 1 Schakel de stroom in.
- 2 Houd de camera vast.
- 3 Stel effecten en andere instellingen naar wens in.
- 4 Stel de foto samen.  
Druk op  of  om de compositie aan te passen. Druk op  om een groter beeld van een verafgelegen onderwerp te maken of druk op  om een groter gebied op te nemen.
- 5 Druk de ontspanknop half in om scherp te stellen op het onderwerp.

Wanneer het onderwerp scherp is

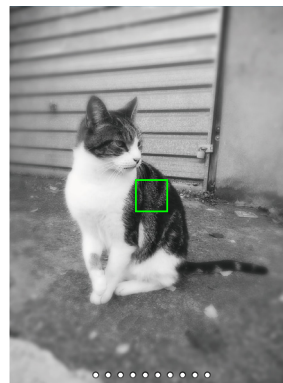

Er is een pieptoon te horen en er verschijnt een groen AF-frame op het LCD-scherm.

Wanneer [FACE DETECTION] is ingeschakeld, verschijnt er een groen AF-frame rond het gezicht van de persoon wanneer de camera het gezicht herkent. (p. 22)

Wanneer het onderwerp niet scherp is

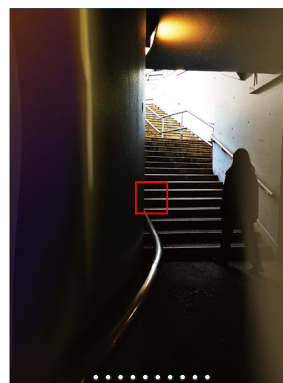

Er verschijnt een rood AF-frame op het LCD-scherm. Wijzig de compositie of gebruik AF/AE-vergrendeling. (p. 20)

## 6 Houd de ontspanknop half ingedrukt en druk deze in (helemaal omlaag)

Nadat u een foto hebt gemaakt, wordt de afbeelding opgeslagen in het interne geheugen of op de geheugenkaart.

- Zie "Afdruk" voor de procedure om de foto's die u heeft gemaakt af te drukken. (p. 14)



- Houd bij het maken van een foto uw armen stevig tegen uw lichaam gedrukt en houd de camera stevig vast met beide handen.
- Zorg ervoor dat u de cameraleens niet aanraakt wanneer u de ontspanknop indrukt.
- Wanneer u de ontspanknop volledig indrukt, doet u dit voorzichtig zodat de camera niet beweegt en de foto onscherp wordt.
- Zorg ervoor dat uw vingers of de schouderriem de flitser of lens niet bedekken.
- In het donker of bij tegenlicht kan de flitser afgaan wanneer de ontspanknop volledig wordt ingedrukt. U kunt de flitserinstellingen wijzigen om te voorkomen dat de flitser afgaat. (p. 18)

### Voorzorgsmaatregelen met betrekking tot het interne geheugen

- Als het interne geheugen vol is, zal de sluiters niet ontspannen en kunt u geen foto's maken. Wis afbeeldingen of gebruik een geheugenkaart.
- Als de camera niet goed werkt, kunnen afbeeldingen in het interne geheugen beschadigd raken of verloren gaan.
- Wij raden u aan belangrijke afbeeldingen te kopiëren naar een ander medium (harde schijf, CD-R, CD-RW, DVD-R, enz.) als back-up.
- Als u de camera ter reparatie opstuurt, kunnen we de gegevens in het interne geheugen niet garanderen.
- Wanneer de camera wordt gerepareerd, moeten we mogelijk de gegevens in het interne geheugen controleren.

### De gemaakte afbeeldingen afspelen

U kunt de afbeeldingen die u hebt gemaakt op het LCD-scherm weergeven.

- 1 Schakel de stroom in.**
- 2 Druk op  (Afspeel).**  
De laatste foto die u hebt gemaakt wordt weergegeven.
- 3 Druk op  of  om de afbeelding te selecteren die u wilt bekijken.**  
• Druk de ontspanknop volledig in om terug te keren naar het opnamescherm.

### Het display op het weergavescherm wijzigen

U kunt inzoomen op een afbeelding of het aantal frames dat wordt weergegeven op het LCD-scherm wijzigen.

#### ■ Op een afbeelding inzoomen

- 1 Druk op  of  om de afbeelding te selecteren die u wilt bekijken.**





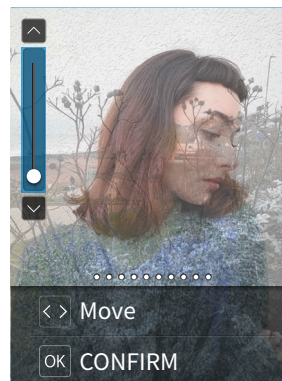

- 2 Druk op  of .**

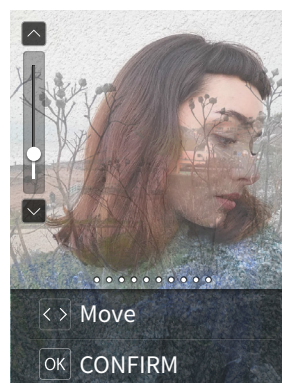
Het scherm zoom in/uit verschijnt.



- 3 Druk op  of  om de afbeelding in of uit te zoomen.**



- Wanneer u drukt op  of  op het scherm in-/uitzoomen, schakelt het scherm over naar het scherm verplaatsen en kunt u op , , ,  drukken om de schermpositie te verplaatsen. Druk op  (Terug) om terug te keren naar het scherm in-/uitzoomen.

- 4 Druk op [MENU/OK].**



- U kunt ook een ingezoomde of uitgezoomde afbeelding afdrukken.

### ■ Het aantal weergegeven frames wijzigen

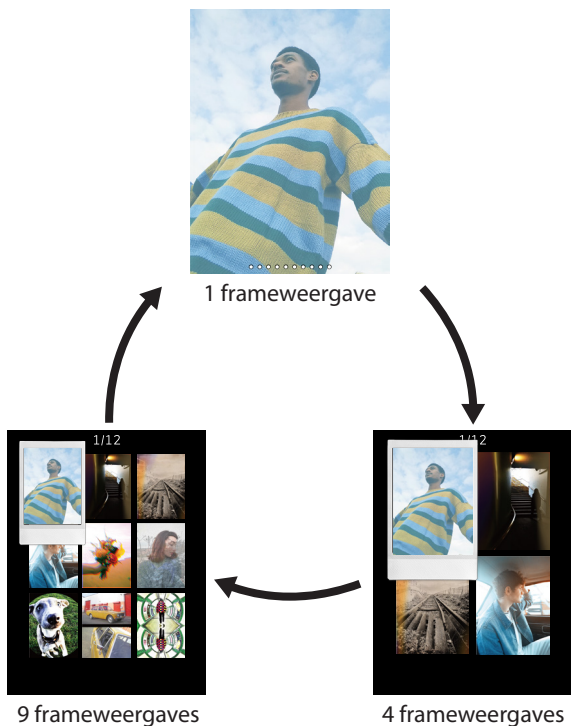
Wanneer het afspeelscherm wordt weergegeven, drukt u op  (Afspeel) om het aantal weergegeven frames te wijzigen.



### Afdruk

- 1 Druk op de  (Afspeel)-knop.
- 2 Druk op de selectieknoppen  of  om de foto te selecteren die u wilt afdrukken.
- 3 U hebt de optie om de foto te vergroten of andere bewerkingen uit te voeren.
- 4 Draai aan de afdrukhendel.

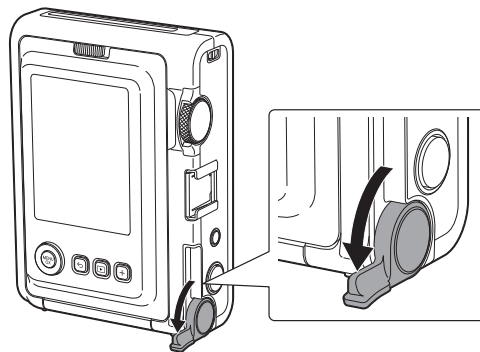

- 5 Nadat het geluid van het uitwerpen van de film is gestopt, houdt u de punt van de uitgeworpen film vast en verwijdt u deze.

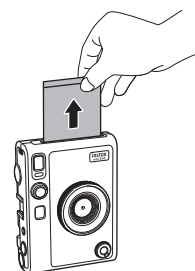

Let erop dat uw vingers of de camerariem niet vast komen te zitten in de filmuitwerpsleuf.

### Over de display met resterende films

Het aantal resterende films wordt aangegeven door een witte stip onderaan het scherm. Elke keer dat u een afdruk voltooit, wordt deze stip grijs. Wanneer er nog maar twee films zijn, wordt de stip rood.

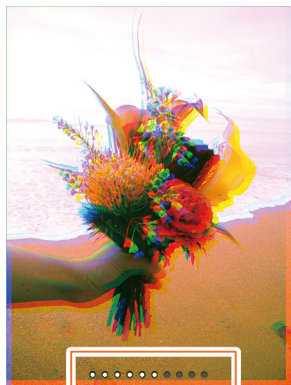

#### 10 films resterend scherm



#### 2 films resterend scherm



#### 0 films resterend scherm



- Raadpleeg de instructies van FUJIFILM Instant Film instax mini voor meer informatie over het hanteren van de film.
- Film ontwikkelt zich in ongeveer 90 seconden (de tijd varieert afhankelijk van de temperatuur).

### Effecten toevoegen aan uw foto's

#### Lenseffecten selecteren

Volg de onderstaande stappen om het type lenseffect dat u wilt toepassen te selecteren.

- 1 Geef het opnamescherm weer.
- 2 Draai aan het instelwiel van de lens om het type lenseffect te selecteren.

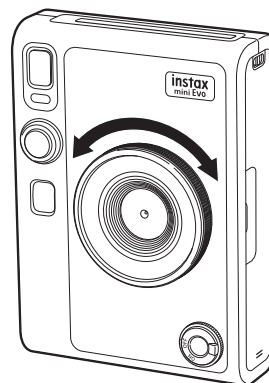

De volgende gids verschijnt.



- Als u het ingestelde lenseffect wilt annuleren, selecteer [Normal] uit de lenseffecttypes.
- Druk op de effectresetknop om het ingestelde lenseffect en filmeffect te annuleren.

U kunt ook op + (Function)-knop drukken om uw favoriete geregistreerde lenseffecten en filmeffecten op te roepen.

## Een filmeffect selecteren

Volg de onderstaande stappen om het type filmeffect te selecteren.

- 1 Geef het opnamescherm weer.
- 2 Draai aan het instelwiel van de film om het type filmeffect te selecteren.

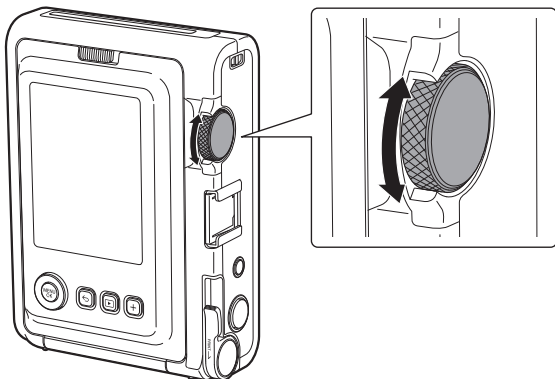

De volgende gids verschijnt.

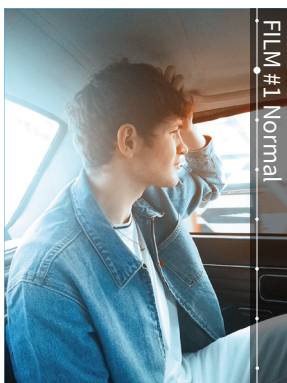

- Als u het ingestelde filmeffect wilt annuleren, selecteer [Normal] uit de filmeffecttypes.
- Druk op de effectresetknop om het ingestelde lenseffect en filmeffect te annuleren.

U kunt ook op + (Function)-knop drukken om uw favoriete geregistreerde lenseffecten en filmeffecten op te roepen.

## Een effectcombinatie opgeven

U kunt een combinatie van uw favoriete effecten registreren. U kunt een geregistreerde effectcombinatie oproepen door op de + (Function)-knop te drukken.

### Een effectcombinatie registreren

- 1 Geef het opnamescherm weer.
- 2 Draai aan het instelwiel van de lens om het type lenseffect te selecteren.
- 3 Draai aan het instelwiel van de film om het type filmeffect te selecteren.
- 4 Druk op de + (Function)-knop.
- 5 Druk op [MENU/OK].
- 6 Druk op ◀ of ▶ om [Favorite[1]] tot [Favorite[3]] te selecteren.  
Er kunnen maximaal drie effectcombinaties worden geregistreerd.
- 7 Druk op [MENU/OK].  
Het effect wordt geregistreerd.

### Favoriete effecten oproepen

- 1 Geef het opnamescherm weer.
- 2 Druk tweemaal op de + (Function)-knop.
- 3 Druk op ◀ of ▶ om [Favorite[1]] tot [Favorite[3]] te selecteren.
- 4 Druk op [MENU/OK].  
Het effect wordt toegepast.



## Verschillende opnamen

### De helderheid van de afbeelding wijzigen

Pas de helderheid van de afbeelding aan. Gebruik deze functie als het onderwerp te helder of te donker is of als het contrast (verschil tussen licht en donker) tussen het onderwerp en de achtergrond te groot is.

- 1 Druk op  of  tot [EXPOSURE] verschijnt op het opnamescherm.

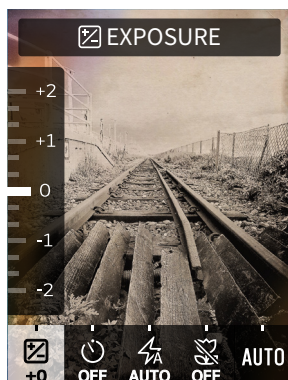



- 2 Druk op  of  om de belichting te corrigeren.
  - Druk op  om de belichting naar de + zijde te corrigeren om de gehele afbeelding helderder te maken.
  - Druk op  om de belichting naar de - zijde aan te passen om de gehele afbeelding donkerder te maken.
- 3 Druk de ontspanknop helemaal in.

### De zelfontspanner gebruiken om foto's te maken

Gebruik deze functie om een groepsfoto te maken, inclusief de fotograaf, of om te voorkomen dat de camera beweegt terwijl de ontspanknop wordt ingedrukt.

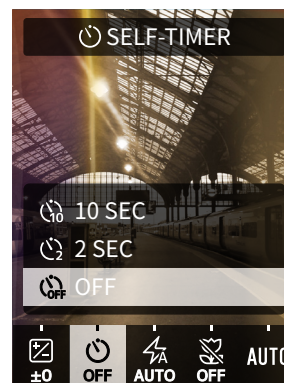
- 1 Druk op  of  tot [SELF-TIMER] verschijnt op het opnamescherm.



- 2 Druk op  of  om [2 SEC] of [10 SEC] te selecteren. Het pictogram dat overeenkomt met de ingestelde zelfontspanner verschijnt in het midden van het scherm.
  - Als u geen zelfontspanner wilt instellen, selecteert u [OFF].
- 3 Druk de ontspanknop helemaal in. Het aftellen begint.
 

**Wanneer [2 SEC] is geselecteerd:**  
Wanneer u op de ontspanknop drukt, knippert het lampje van de zelfontspanner.

**Wanneer [10 SEC] is geselecteerd:**  
Als u de ontspanknop indrukt, gaat het lampje van de zelfontspanner branden en begint het drie seconden te knipperen voordat u de foto maakt.

Om de zelfontspanner halverwege te annuleren, drukt u op  (Terug).

## Foto's maken met de flitser

Gebruik de flitser wanneer u 's nachts of in een donkere kamer foto's maakt. U kunt de camera ook zodanig instellen dat de flitser niet afgaat.

- 1 Druk op  of  tot [FLASH] verschijnt op het opnamescherm.

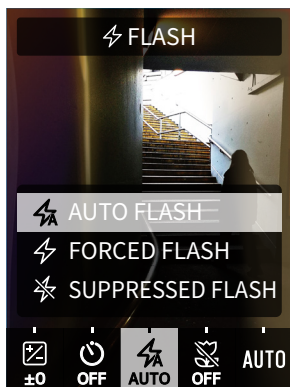

- 2 Druk op  of  om de flitserinstelling te selecteren.
  - Voor meer informatie over flitserinstellingen, zie "Typen flitsers".
- 3 Druk de ontspanknop helemaal in.

• Als u op de ontspanknop drukt terwijl de flitser wordt opgeladen, gaat het lampje van de zelfontspanner knipperen en wordt de sluitser niet ontspannen.

## ■ Typen flitsers

### AUTO FLASH

De flitser gaat automatisch af wanneer de omgeving donker is. Deze instelling is van toepassing op de meeste situaties.

### FORCED FLASH



De flitser gaat af, ongeacht de helderheid van de omgeving. Gebruik deze instelling als het onderwerp donker is door tegenlicht.

### SUPPRESSED FLASH

De flitser gaat niet af zelfs wanneer de omgeving donker is. Deze instelling is geschikt voor opnamen op plaatsen waar fotograferen met flitser verboden is. Wanneer u opnamen maakt op donkere plaatsen zonder gebruik te maken van de flitser, wordt aanbevolen de camera stil te houden op een tafel of een vergelijkbaar oppervlak.

## Macrofoto's maken

Gebruik macro-opname als u dichtbij het onderwerp wilt komen.

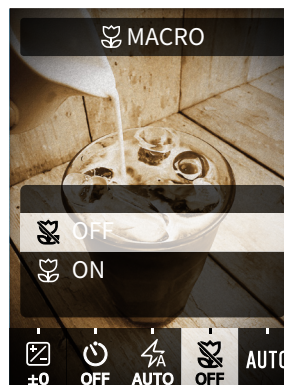

- 1 Druk op  of  tot [MACRO] verschijnt op het opnamescherm.



- 2 Druk op  of  en selecteer [ON].
- 3 Druk de ontspanknop helemaal in. Macro-opname wordt uitgevoerd.

## De lichtbron aanpassen tijdens het maken van foto's

Door de witbalans aan te passen aan de lichtbron, zoals zonlicht of kunstmatige belichting, kunt u opnamen maken met kleuren die dichter bij de werkelijkheid liggen.

- 1 Druk op  of  totdat [WHITE BALANCE] verschijnt op het opnamescherm.



- 2 Druk op  of  om een van de instellingen te selecteren.
  - Voor details over het instellen van de witbalans, zie "Typen witbalans".

- 3 Druk de ontspanknop helemaal in.

### ■ Typen witbalans

#### AUTO

De camera stelt de witbalans automatisch in. AUTO wordt aanbevolen voor normale opnamen.

#### FINE

Voor opnamen buitenshuis bij mooi weer.

#### SHADE

Voor opnamen op bewolkte dagen of in de schaduw.

#### FLUORESCENT LIGHT-1

Voor opnamen bij daglicht fluorescerend licht.

#### FLUORESCENT LIGHT-2

Voor opnamen bij daglicht wit fluorescerend licht.

#### FLUORESCENT LIGHT-3

Voor opnamen bij wit fluorescerend licht.

#### INCANDESCENT

Voor opnamen bij gloeilampen.

## Foto's van uzelf maken (selfie)

U kunt de selfiespiegel gebruiken om foto's van uzelf te maken.

- 1 Houd de camera stevig vast zodanig dat uw gezicht 30 tot 50 cm van het lenseinde komt.

- Houd de camera stevig vast, aangezien camerabeweging vooral in het donker zal optreden.

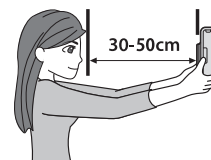

- 2 Bevestig de compositie met behulp van de selfiespiegel en maak vervolgens een foto.

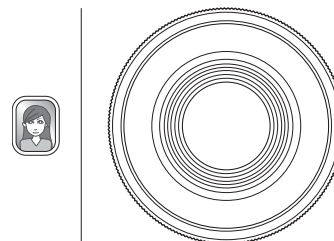

- Kijk niet naar de flitser wanneer u foto's maakt. Nabeelden van de flits kunnen tijdelijke verblinding veroorzaken.

## AF/AE-vergrendeling gebruiken om foto's te maken

Bij het maken van een foto, wordt het half ingedrukt houden van de ontspanknop om de scherpstelling te vergrendelen "AF-vergrendeling" genoemd en het ingedrukt houden van de ontspanknop om de helderheid te vergrendelen wordt "AE-vergrendeling genoemd." Dit is handig als u een foto wilt maken waarbij het onderwerp zich niet in het midden van het scherm bevindt.

- 1 Druk de ontspanknop half in om scherp te stellen op het onderwerp.**  
Houd de ontspanknop half ingedrukt om AF of AE te vergrendelen.
- 2 Houd de ontspanknop half ingedrukt om de compositie te wijzigen.**
- 3 Druk de ontspanknop volledig in om de foto te maken.**





Het wordt aanbevolen om AE/AF-vergrendeling te gebruiken bij het maken van foto's van de volgende voorwerpen, omdat deze moeilijk kunnen scherpstellen.

- Glimmende voorwerpen, zoals spiegels en carrosserieën
- Onderwerpen die op hoge snelheid bewegen
- Onderwerpen aan de andere kant van glas
- Donkere voorwerpen, zoals haar of vacht, die licht absorberen in plaats van reflecteren
- Niet-substantiële voorwerpen zoals rook of vlammen
- Onderwerpen met weinig verschil tussen licht en donker (bijvoorbeeld een persoon die kleding draagt met dezelfde kleur als de achtergrond)
- Wanneer er een groot contrastverschil is in het AF-frame en het onderwerp zich in dat gebied bevindt (bijvoorbeeld een onderwerp voor een achtergrond met een hoog contrast)

## Afdrukken vanuit afdrukgeschiedenis

U kunt afbeeldingen die u eerder hebt afgedrukt terughalen en de instellingen (afbeeldingseffecten, enz.) die u op dat moment hebt gebruikt behouden.

U kunt de afbeeldingen die u gemaakt heeft afdrukken door de onderstaande stappen te volgen.

- 1 Druk op het afspeelscherm op [MENU/OK].**  
Het afspeelmenu verschijnt.
- 2 Druk op  of  om [PRINT HISTORY] te selecteren.**
- 3 Druk op [MENU/OK].**
- 4 Druk op  of  om de afbeelding te selecteren die u wilt afdrukken.**

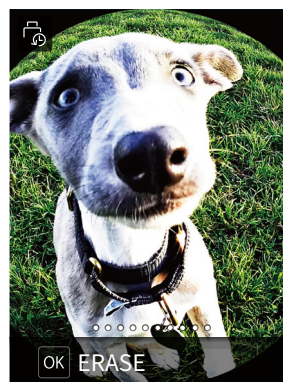

- 5 Draai de afdrukhendel.**  
Het afdrukken begint.

Om het afdrukken halverwege te annuleren, druk op  (Terug).

- 6 Als het geluid van de film die wordt uitgeworpen stopt, pakt u de rand van de uitgeworpen film vast en neemt u de film eruit.**

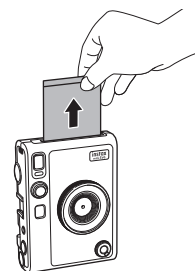

Zorg ervoor dat uw vingers of de schouderriem de filmuitwerpsleuf niet bedekken.

## Een geheugenkaart gebruiken

Het interne geheugen van de camera kan ongeveer 45 foto's opslaan, maar u kunt meer foto's opslaan door een geheugenkaart te gebruiken. U hebt ook een geheugenkaart nodig om de firmware te kunnen bijwerken. Zorg vooraf voor een geheugenkaart.

### Voorzorgsmaatregelen met betrekking tot geheugenkaarten

- Deze camera is compatibel met micro-SD-kaarten en micro SDHC-kaarten. Het gebruik van andere soorten geheugenkaarten kan schade aan de camera veroorzaken.
- Geheugenkaarten zijn klein en kunnen per ongeluk door kleine kinderen worden ingeslikt. Houd ze buiten het bereik van kleine kinderen. In het onwaarschijnlijke geval dat een kind een geheugenkaart inslikt, dient u onmiddellijk een arts te raadplegen.
- **Schakel de camera niet uit en verwijder de geheugenkaart niet tijdens formatteren of tijdens het opnemen/wissen van gegevens. De geheugenkaart kan beschadigd raken.**
- Gebruik of bewaar geheugenkaarten niet in een omgeving die gevoelig is voor sterke statische elektriciteit of elektrische ruis.
- Als u een geheugenkaart in de camera plaatst die is opgeladen met statische elektriciteit, kan de camera slecht functioneren. Als dit gebeurt, schakel de camera uit en vervolgens weer in.
- Draag geen geheugenkaart in de zak van uw broek. Er kan een sterke kracht worden uitgeoefend wanneer u gaat zitten, waardoor de geheugenkaart kan breken.
- De geheugenkaart kan heet aanvoelen na langdurig gebruik, maar dit is geen storing.
- Plaats geen etiketten op geheugenkaarten. Als het etiket loslaat kan de camera defect raken.

### Voorzorgsmaatregelen met betrekking tot het gebruik van een geheugenkaart in een computer

- Formateer altijd een ongebruikte geheugenkaart of een geheugenkaart die op een computer of ander apparaat is gebruikt voordat u deze in de camera gebruikt.
- Wanneer een geheugenkaart is geformatteerd in de camera en wordt gebruikt voor opname, worden automatisch mappen aangemaakt. Gebruik uw computer niet om mappen of bestanden op de geheugenkaart te hernoemen of te verwijderen. Hierdoor kan de geheugenkaart in de camera onbruikbaar worden.
- Gebruik uw computer niet om afbeeldingen op de geheugenkaart te verwijderen. Gebruik altijd de camera.
- Als u een afbeeldingsbestand wilt bewerken, kopieer of verplaats het afbeeldingsbestand naar een harde schijf of een vergelijkbaar apparaat en bewerk vervolgens het gekopieerde of verplaatste afbeeldingsbestand.

## Een geheugenkaart plaatsen

### 1 Open het klepje van de kaartsleuf.

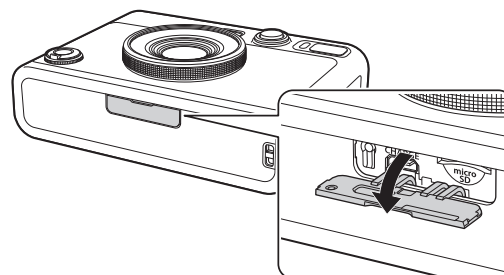

### 2 Plaats de geheugenkaart volledig in de juiste richting zoals weergegeven totdat u een "klik" hoort.

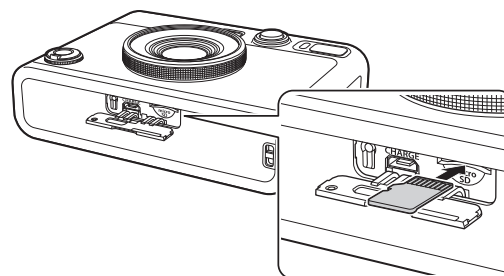

### 3 Sluit het klepje van de kaartsleuf.

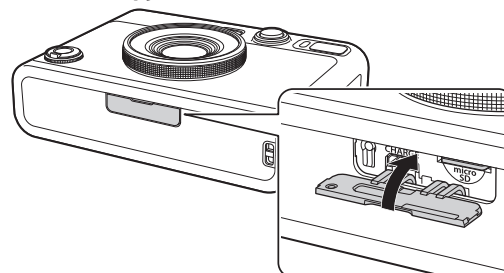

- Als u de geheugenkaart wilt verwijderen, drukt u de kaart met uw vinger in en laat u de kaart voorzichtig los. De kaart wordt ontgrendeld en kan worden verwijderd.

Als u uw vinger plotseling loslaat terwijl u de geheugenkaart verwijdert, kan de kaart eruit springen. Laat voorzichtig los.

## Het opnamemenu gebruiken

U kunt het opnamemenu gebruiken om verschillende instellingen voor de opname te wijzigen.

### 1 Druk in het opnamescherm op [MENU/OK].

Het opnamemenu verschijnt.

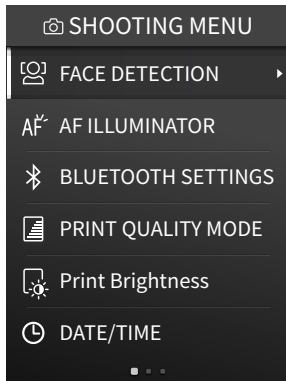

### 2 Druk op of om een item te selecteren.

• Voor details over elk item, zie "Items opnamemenu".

### 3 De instellingen wijzigen.

### 4 Druk op [MENU/OK].

De instelling wordt toegepast en het scherm keert terug naar het opnamescherm.

## ■ Items opnamemenu

### [FACE DETECTION]

Wanneer [FACE DETECTION] is ingeschakeld, detecteert de camera het gezicht van de persoon en past de scherpstelling en de helderheid aan het gezicht aan in plaats van de achtergrond om de persoon duidelijk te laten opvallen.

### [AF ILLUMINATOR]

Wanneer ingeschakeld, licht de AF ILLUMINATOR op vanaf het moment dat de ontspanknop tot halverwege wordt ingedrukt totdat het onderwerp scherp is, waardoor het makkelijker wordt om scherp te stellen op een donker onderwerp.

- Afhankelijk van de scène kan het moeilijk zijn om scherp te stellen op het onderwerp, zelfs wanneer de AF ILLUMINATOR is geactiveerd.
- De AF ILLUMINATOR is mogelijk niet volledig effectief wanneer u dicht bij het onderwerp fotografeert.
- Flits de AF ILLUMINATOR niet in de buurt van het menselijk oog.

### [BLUETOOTH SETTINGS]

Installeer de smartphoneapp op uw smartphone voordat u de camera koppelt.

### [PAIRING REGISTRATION]:

Wanneer u de camera voor de eerste keer met uw smartphone verbindt via Bluetooth, moet u de apparaten koppelen. Raadpleeg de volgende procedure voor koppelen.

1. Selecteer [BLUETOOTH SETTINGS] in het SHOOTING MENU of PLAYBACK MENU.
2. Selecteer [PAIRING REGISTRATION] en druk op [MENU/OK]
3. Druk op [SETTINGS] in de smartphoneapp
4. Druk op [Bluetooth settings] in de smartphoneapp

5. Druk op [Connect] in de smartphoneapp

6. Sta koppelen toe

### [DELETE PAIRING REG.]:

U kunt de informatie van een gekoppelde smartphone verwijderen.

### [INFORMATION]:

Geeft het Bluetooth-adres en de naam van het apparaat en informatie over het gekoppelde apparaat weer.

### [PRINT QUALITY MODE]

Stel in op [instax-Natural Mode] voor normale kwaliteit of [instax-Rich Mode] voor een rijkere kleurweergave (fabrieksinstelling).

### [Print Brightness]

Stel [×1 (standard)], [×1.5 (semi-bright)] of [×2.0 (bright)] in.

### [DATE/TIME]

Stelt de datum en tijd in.

### [DATE STAMP]

Drukt de datum af op de afbeelding. Als u de afgedrukte datum op de afbeelding wilt wissen, stelt u dit in op [OFF].

### [言語/LANG.]

Stelt de taal in die wordt weergegeven op het LCD-scherm.

### [SOUND SET-UP]

Stelt het volume van het bedieningsgeluid, sluitervolume en opstartgeluid in.

Als u het geluid wilt uitschakelen, stelt u dit in op [OFF].

### [AUTO POWER OFF]

Stelt de tijd in om automatisch uit te schakelen wanneer de camera niet wordt bediend.

### [RESET]

Stelt de instellingen terug naar de fabrieksinstellingen.

De datum en tijd ingesteld in DATE/TIME worden niet gereset.

### [FORMAT]

Initialiseert het interne geheugen van de camera of een geheugenkaart in de kaartsleuf. Alle opgeslagen afbeeldingen worden verwijderd.

### [FIRMWARE UPGRADE]

Upgradet de firmware. Er zijn twee methoden om de firmware te upgraden, zoals hieronder getoond.

Er is een geheugenkaart nodig om de firmware te upgraden. Zorg vooraf voor een geheugenkaart.

#### ● Gebruik van de "instax mini Evo" smartphoneapp

1. Plaats de geheugenkaart in de kaartsleuf van de camera
2. Start de "instax mini Evo" smartphoneapp
3. Tik op [SETTINGS] in "instax mini Evo"
4. Klik op [Check for firmware update] in "instax mini Evo"
5. Volg de instructies op het scherm

#### ● De camera gebruiken

1. Download de nieuwste firmware (FUPDATE.DAT) van de FUJIFILM-website met behulp van een computer of ander apparaat en kopieer deze naar de hoofdmap van de geheugenkaart
2. Plaats de geheugenkaart met de gekopieerde firmware in de kaartsleuf van de camera
3. Selecteer [FIRMWARE UPGRADE] in het SHOOTING MENU of PLAYBACK MENU
4. Volg de instructies op het scherm

## Het PLAYBACK MENU gebruiken

U kunt het PLAYBACK MENU gebruiken om verschillende afspelgerelateerde instellingen te veranderen.

### 1 Druk op het afspeelscherm op [MENU/OK].

Het afspeelmenu verschijnt.

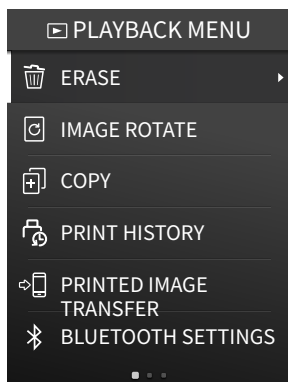

### 2 Druk op of om een item te selecteren.

Voor details over elk item, zie "Items in het PLAYBACK MENU".

### 3 De instellingen wijzigen.

### 4 Druk op [MENU/OK].

De instellingen worden toegepast en het scherm keert terug naar het vorige scherm.

## ■ Items in het PLAYBACK MENU

### [ERASE]

Verwijdert afbeeldingen per frame of alle frames tegelijkertijd.



### [IMAGE ROTATE]

Draait de afbeelding in stappen van 90 graden en geeft hem weer.

### [COPY]

Kopieert afbeeldingen van het interne geheugen naar de geheugenkaart of van de geheugenkaart naar het interne geheugen.

Volg de onderstaande stappen.

1. Selecteer [COPY] in het PLAYBACK MENU
2. Selecteer de kopieerbestemming en druk op [MENU/OK]
3. Selecteer [FRAME] of [ALL FRAMES] en druk op [MENU/OK]  
Als u [ALL FRAMES] hebt geselecteerd, wordt het kopiëren gestart. Als u [FRAME] hebt geselecteerd, gaat u naar stap 4.
4. Druk op  of  om de afbeelding te selecteren die u wilt kopiëren.
5. Druk op  of  en selecteer [COPY]
6. Druk op [MENU/OK]

### [PRINT HISTORY]

- Geeft maximaal 50 afbeeldingen weer die eerder zijn afgedrukt.
- Selecteer een afbeelding en draai de afdrukkendel om het afdrukken te starten.
- Druk op [MENU/OK] om de afdrukgeschiedenis frame per frame te wissen.

### [PRINTED IMAGE TRANSFER]

U kunt afbeeldingen die met de camera zijn afgedrukt naar de smartphoneapp verzenden om ze op te slaan als instax frame-afbeeldingen op uw smartphone.

Voor meer informatie over de volgende items, raadpleeg dezelfde items in "Het opnamemenu gebruiken". (p. 22)

[BLUETOOTH SETTINGS]/[PRINT QUALITY MODE]/[Print Brightness]/[DATE/TIME]/[DATE STAMP]/[言語/LANG.]/[SOUND SET-UP]/[AUTO POWER OFF]/[RESET]/[FORMAT]/[FIRMWARE UPGRADE]

## Gekoppelde functies van de smartphoneapp

De volgende functies zijn beschikbaar wanneer verbonden met de "instax mini Evo" smartphoneapp.

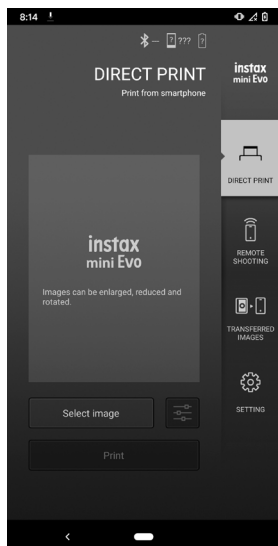

### Directe afdrukfunctie

Met deze functie kunt u afbeeldingen verzenden van uw smartphone naar de camera voor instax afdrukken. U kunt de smartphoneapp gebruiken om de afbeelding te verplaatsen, te draaien en in te zoomen voordat u deze verzendt.

### Functie voor op afstand fotograferen

U kunt de flitser en zelfontspanner met de smartphoneapp instellen en op afstand foto's maken.

### Opslagfunctie afdrukafbeelding

U kunt afbeeldingen die met de camera zijn afgedrukt naar de smartphoneapp verzenden om ze op te slaan als instax frame-afbeeldingen op uw smartphone.

## Specificaties

### ■ Camerafunctie

Beeldsensor	1/5 inch CMOS met primair kleurenfilter
Aantal opgenomen pixels	2560 × 1920
Opslagmedia	Intern geheugen, microSD-/microSDHC-geheugenkaart
Opslagcapaciteit	Ongeveer 45 afbeeldingen in het interne geheugen, ongeveer 850 afbeeldingen per 1 GB in microSD-/microSDHC-geheugenkaart
Opnamemethode	DCF compatibel Exif Ver 2.3
Scherpstelafstand	f = 28 mm (equivalent aan 35 mm film)
Diafragma	F2.0
Automatisch scherpstellen	Enkelvoudige AF (met AF Illuminator)
Opnameafstand	10 cm tot ∞
Sluittijd	1/4 seconde tot 1/8000 seconde (automatische omschakeling)
Opnamegevoeligheid	ISO100 tot 1600 (automatisch schakelen)
Belichtingsregeling	Programmeer AE
Belichtingscompensatie	-2,0 EV tot +2,0 EV (in stappen van 1/3 EV)
Meetmethode	TTL 256 gesplitste meting, multi-meting
Witbalans	Automatisch, fijn, schaduw, fluorescerend 1, fluorescerend 2, fluorescerend 3, gloeiend
Flitser	AUTO FLASH/FORCED FLASH/SUPPRESSED FLASH Opnamebereik met flitser: Ongeveer 50 cm tot 1,5 m
Zelfontspanner	Ongeveer 2 seconden/ongeveer 10 seconden
Afbeeldingseffecten	10 lenseeffecten, 10 filmeffecten Totaal van 100 effecten door bovenstaande te vermenigvuldigen

### ■ Afdrukfunctie

Aantal pixels voor belichting	1600 × 600 stippen (800 × 600 stippen wanneer afgedrukt vanaf de smartphoneapp)
Belichtingsresolutie	25 stippen/mm × 12,5 stippen/mm (635 × 318 dpi, 40 × 80 µm puntafstand) 12,5 stippen/mm wanneer afgedrukt vanaf de smartphoneapp (318 dpi, 80 µm puntafstand)
Belichtingsgradatie	RGB-gradatie van 256 kleuren
Interface	Standaard naleving: Bluetooth ver. 4.2 (BLE)



Afdrukbaar afbeeldingsformaat	JPEG-afbeeldingen die met dit toestel zijn gemaakt
Afdrukuitvoertijd	Ongeveer 16 seconden * Plus 7 seconden bij het afdrukken met instax-Rich Mode onmiddellijk na het opstarten.
Afdrukfunctie	Afbeeldingen in het interne geheugen en afbeeldingen op de geheugenkaart kunnen worden afgedrukt
Opnieuw afdrukken	Opnieuw afdrukken is mogelijk voor afbeeldingen die zijn opgeslagen in de afdrukgeschiedenis (maximaal 50)

## Overige

Gekoppelde functies van de smartphoneapp	Afdrukken van smartphone-afbeeldingenfunctie, opname op afstandfunctie, afgedrukte afbeeldingsoverdachtsfunctie, firmware upgradefunctie
LCD-scherm	3,0 inch TFT kleuren LCD-scherm Aantal pixels: Ongeveer 460.000 stippen
Externe interface	Micro USB Micro-B (alleen voor opladen)
Voeding	Lithium-ionbatterij (intern type: niet verwijderbaar)
Oplaadfunctie	Ingebouwd
Mogelijk aantal afgedrukte afbeeldingen	Ongeveer 100 (van volledig opgeladen) *Het aantal afdrukken is afhankelijk van de gebruiksomstandigheden.
Oplaadtijd	Ongeveer 2 tot 3 uur *De oplaadtijd is afhankelijk van de temperatuur.
Afmetingen van het hoofdtoestel	87 mm × 122,9 mm × 36 mm (exclusief uitstekende delen)
Gewicht van het hoofdtoestel	Ongeveer 285 g
Gebruiksomgeving	Temperatuur: 5 °C tot 40 °C Vochtigheid: 20% tot 80% (geen condensatie)
Gebruikte film	FUJIFILM instant film "instax mini" (apart verkrijgbaar)

\* De bovenstaande specificaties kunnen worden gewijzigd voor betere prestaties.

## Probleem oplossen

Controleer de volgende items voordat u een probleem als een storing beschouwt. Als het probleem aanhoudt, zelfs nadat u actie hebt ondernomen, neemt u contact op met ons servicecentrum voor reparatie of bezoekt u de onderstaande website.

FUJIFILM website: <https://www.fujifilm.com/>

### Als het volgende probleem optreedt...

Probleem	Mogelijke oorzaken en oplossingen
Ik kan de camera niet inschakelen.	De batterij is mogelijk leeg. Laad de camera op.
De batterij is snel uitgeput.	Als u de camera in een zeer koude omgeving gebruikt, raakt de batterij snel leeg. Houd de camera warm voordat u gaat fotograferen.
Camera wordt uitgeschakeld tijdens gebruik.	Het batterijniveau is mogelijk laag. Laad de camera op.
Het opladen start niet.	<ul style="list-style-type: none"> <li>Zorg ervoor dat de stekker van de USB-stroomadapter correct op het stopcontact is aangesloten.</li> <li>Schakel de camera uit tijdens het opladen. Als de camera is ingeschakeld, kan deze niet worden opgeladen.</li> </ul>
Het duurt te lang om op te laden.	Bij lage temperaturen kan het opladen enige tijd duren.
De zelfontspannerlamp knippert tijdens het opladen.	Laad de batterij op bij een temperatuurbereik van +5 °C tot +40 °C. Als u de batterij niet binnen dit bereik kunt opladen, neemt u contact op met onze klantenservice.
Ik kan niet opnemen wanneer ik op de ontspanknop druk.	<ul style="list-style-type: none"> <li>Zorg ervoor dat de stroom is ingeschakeld.</li> <li>Als de batterij bijna leeg is, laad de camera dan op.</li> <li>Als het interne geheugen of de geheugenkaart vol is, plaatst u een nieuwe geheugenkaart of verwijdert u onnodige afbeeldingen.</li> <li>Gebruik een geheugenkaart die met deze camera is geformatteerd.</li> <li>Als het contactoppervlak van de geheugenkaart (goudgedeelte) vuil is, veeg het dan af met een zachte, droge doek.</li> <li>De geheugenkaart is mogelijk defect. Plaats een nieuwe geheugenkaart.</li> </ul>
Ik kan de camera niet scherpstellen.	Gebruik de AF/AE-vergrendeling om onderwerpen vast te leggen waarop u moeilijk kunt scherpstellen.
Het flitslicht flitst niet.	Controleer of de onderdrukte flitslicht-instelling niet is geselecteerd. Selecteer een instelling anders dan de onderdrukte flitslichtinstelling.

Probleem	Mogelijke oorzaken en oplossingen
Hoewel het flitslicht is afgevuurd, is de afbeelding donker.	<ul style="list-style-type: none"> <li>Controleer of u niet te ver van het onderwerp bent verwijderd. Maak een opname binnen het flitslicht-bereik. Ongeveer 50 cm tot 1,5 m.</li> <li>Houd de camera op de juiste manier vast, zodat u het flitslicht niet belemmert met uw vingers.</li> </ul>
De afbeelding is wazig.	<ul style="list-style-type: none"> <li>Als de lens vuil is, zoals vingerafdrukken, maak de lens dan schoon.</li> <li>Zorg ervoor dat het AF-frame groen is voordat u een foto maakt.</li> </ul>
De camera werkt niet correct.	<ul style="list-style-type: none"> <li>Mogelijk is er een tijdelijke storing. Druk op de resetknop. Als het nog steeds niet goed werkt, neem dan contact op met ons reparatiecentrum voor reparatie.</li> <li>De batterij is mogelijk leeg. Laad de camera op.</li> </ul>
Het filmpakket wordt niet geladen of wordt niet soepel geladen.	<ul style="list-style-type: none"> <li>Gebruik FUJIFILM instant film "INSTAX mini" (andere films kunnen niet worden gebruikt).</li> <li>Lijn het gele merkteken op het filmpak uit met het gele uitlijnmerkteken op de camerabehuizing om de film te laden.</li> </ul>
De film wordt niet uitgeladen.	<ul style="list-style-type: none"> <li>De film kan mogelijk niet goed uitgelijnd zijn door schokken zoals trillingen of vallen. Laad een nieuw filmpak.</li> <li>Als de film is vastgelopen, zet de camera dan uit en weer aan. Als het probleem zich blijft voordoen, verwijdert u de vastgelopen film en plaatst u een nieuw filmpak.</li> </ul>
Sommige of alle voltooide prints zijn wit.	Open de filmdeur niet totdat alle filmbelichtingen zijn gebruikt. Onbelichte film zal voortijdig worden blootgesteld als de deur wordt geopend. Een voortijdig belichte film is wit zonder afbeeldingen.
De print is ongelijk.	<ul style="list-style-type: none"> <li>Schud, buig, vouw of houd de print niet onmiddellijk nadat deze is geprint vast.</li> <li>Bedek de filmuitwerpsleuf niet.</li> </ul>



## BELANGRIJKE VEILIGHEIDSMEDEDELING

Dit product is ontworpen om de veiligheid van de gebruiker te waarborgen bij correct gebruik in overeenstemming met de meegeleverde gebruikershandleiding en instructies. Het is belangrijk dat zowel het product als de "instax mini"-film op de juiste manier worden behandeld en alleen worden gebruikt voor het afdrucken van afbeeldingen volgens de instructies in de gebruikershandleiding en in de instructies van de "instax mini"-film. Bewaar de gebruikershandleiding op een veilige, gemakkelijke plaats voor toekomstig gebruik.









### WAARSCHUWING

Dit symbool duidt op gevaar, dat kan leiden tot letsel of de dood. Volg deze instructies.

### WAARSCHUWING

-  Als een van de volgende gevallen zich voordoet, koppel dan onmiddellijk de micro USB-kabel los, schakel de camera uit en stop het gebruik.
  - De camera wordt heet, er komt rook uit, hij geeft een brandgeur af of functioneert abnormaal.
  - De camera is in het water gevallen of er zijn vreemde voorwerpen in de camera terechtgekomen.
-  Dit apparaat bevat een ingebouwde batterij. Niet blootstellen aan hitte, in open vuur gooien, laten vallen of tegenaan stoten. Hierdoor kan de camera ontploffen.

### WAARSCHUWING

-  Probeer dit product nooit uit elkaar te halen. Anders kunt u zich verwonden.
-  Als de camera niet correct functioneert, probeer deze dan niet zelf te repareren, om letsel te voorkomen.
-  Als dit apparaat is gevallen of beschadigd, zodanig dat het binnenste zichtbaar is, raak het dan niet aan. Neem contact op met uw FUJIFILM-dealer.
-  Raak geen onderdelen aan de binnenkant van de achterklep aan. Dit kan letsel veroorzaken.
-  Dit product nooit nat maken of met natte handen hanteren. Als u dit toch doet, kan dit leiden tot een elektrische schok.
-  Ontkoppel de micro USB-kabel meteen wanneer de batterij volledig is opgeladen.
-  Houd buiten het bereik van kleine kinderen. Dit product kan letsel aan de handen van kinderen veroorzaken.
-  Dek de camera of de netspanningsadapter niet af en wikkel deze niet in een doek of deken. Hierdoor kan de temperatuur te hoog oplopen waardoor de behuizing vervormt of waardoor er brand ontstaat.



De "CE"-markering garandeert dat dit product voldoet aan de eisen van de EU (Europese Unie) met betrekking tot veiligheid, volksgezondheid, milieu en consumentenbescherming. ("CE" is de afkorting van Conformité Européenne.)

Hierbij verklaart FUJIFILM dat de radioapparatuur van het type "FI019" voldoet aan Richtlijn 2014/53/EU. Voor meer informatie gaat u naar de onderstaande website. [https://instax.com/mini\\_evo/en/spec.html](https://instax.com/mini_evo/en/spec.html)

## Eenvoudig cameraonderhoud

### ■ Omgaan met de camera en accu

- LET OP - Niet blootstellen aan overmatige hitte zoals zonlicht, vuur of dergelijk, wat kan leiden tot een explosie of lekkage van ontvlambare vloeistof of gas tijdens gebruik, opslag, transport of verwijdering.
- LET OP - Een accu niet in vuur of in een hete oven gooien, mechanisch pletten of doorsnijden, aangezien dit kan leiden tot een explosie.
- LET OP - Niet blootstellen aan extreem lage luchtdruk op grote hoogte, dit kan leiden tot een explosie of lekkage van brandbare vloeistof of gas.

### ■ Zorg voor de camera

1. **Open de filmdeur niet voordat alle films zijn gebruikt. Als u dit toch doet, wordt de resterende film voortijdig blootgesteld en onbruikbaar.**
2. Uw camera is een kwetsbaar object. Stel het niet bloot aan water, zand of korrelige materialen.
3. Gebruik geen riem die gemaakt is voor mobiele telefoons of andere vergelijkbare elektronische producten. Deze riemen zijn meestal te zwak om uw camera veilig te houden. Gebruik voor de veiligheid alleen riemen die zijn ontworpen voor uw camera en gebruik deze alleen zoals specifiek bedoeld en geïnstrueerd.
4. Gebruik geen oplosmiddelen zoals thinner en alcohol om vuil te verwijderen.
5. Laat uw camera niet achter in direct zonlicht of op hete plaatsen zoals in een auto. Laat de camera niet gedurende lange tijd achter op een vochtige plek.
6. Mottenafstotend gas zoals naftaleen kan uw camera en afdrucken beïnvloeden. Zorg ervoor dat u uw camera en afdrucken op een veilige, droge plaats bewaart.
7. Houd er rekening mee dat het temperatuurbereik waarbinnen uw camera gebruikt kan worden +5 °C tot +40 °C is.
8. Zorg ervoor dat gedrukte materialen geen inbreuk maken op auteursrechten, beeldrechten, privacy of andere persoonlijke rechten en beledig het openbare fatsoen niet. Handelingen die de rechten van anderen schenden, die in strijd zijn met het openbare fatsoen of hinderlijk zijn, kunnen bij wet strafbaar zijn of anderszins juridisch uitvoerbaar.

### ■ Het LCD-scherm gebruiken

Omdat het LCD-scherm gemakkelijk kan worden bekrast of beschadigd door scherpe of harde voorwerpen, raden wij u aan een beschermplaat (in de handel verkrijgbaar) op de monitor te bevestigen.

### ■ Het opladen van de batterij

**De batterij is tijdens de fabricage niet opgeladen. Laad de batterij voor het eerste gebruik volledig op.**

Laad de batterij op met de meegeleverde micro USB-kabel. De laadtijd neemt toe wanneer de omgevingstemperatuur lager is dan +10 °C of hoger is dan +35 °C. Probeer de accu nooit op te laden bij temperaturen boven de +40 °C of bij temperaturen onder de +5 °C want dan zal de batterij niet opladen.

### ■ Levensduur van de batterij

Bij normale temperaturen kan de batterij ongeveer 300 keer worden opgeladen. Een merkbare afname in de tijdsduur dat de batterij een lading vasthoudt, geeft aan dat deze het einde van zijn levensduur heeft bereikt.

### ■ Let op: Omgaan met de batterij

De batterij en camerabehuizing kunnen na langdurig gebruik warm aanvoelen. Dit is normaal.

### ■ Certificatiemerken bevinden zich aan de binnenkant van de filmkamer.

### ■ Waarschuwingen tijdens het afdrucken

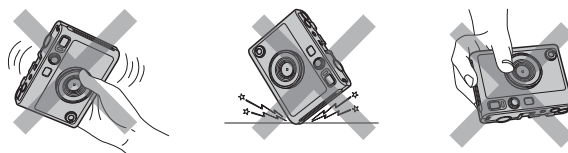

### ■ "instax mini" film- en afdruckzorg

Zie FUJIFILM Instant Film "instax mini"-instructies voor het gebruik van de film. Volg alle instructies voor veilig en juist gebruik.

1. Bewaar de film op een koele plaats. Bewaar de film niet voor meerdere uren op een plek waar de temperatuur extreem hoog is (bijv. in een gesloten auto).
2. Probeer de "instax mini"-film niet door te prikken, te scheuren of te snijden. Gebruik de film niet als deze is beschadigd.
3. Als u een filmpak plaatst, gebruik de film dan zo snel mogelijk.
4. Als de film is bewaard op een plek waar de temperatuur extreem hoog of laag is, breng deze dan op kamertemperatuur voordat u begint met het afdrucken van foto's.
5. Zorg ervoor dat de film gebruikt wordt vóór de vervaldatum of de "tenminste houdbaar tot"-datum.
6. Vermijd scannen van bagage op de luchthaven en andere sterke röntgenbelichting. Het effect van beslaan, enz. kan op ongebruikte films verschijnen. Wij raden u aan de camera en/of de film in het vliegtuig mee te nemen als handbagage. (Neem contact op met de luchthaven voor meer informatie).
7. Vermijd sterk licht en bewaar de ontwikkelde afdrucken op een koele en droge plaats.
8. Knip of maak geen gaten in de film aangezien deze een kleine hoeveelheid bijtmiddel (hoog alkalinegehalte) bevat. Laat nooit kinderen of dieren de film in hun mond stoppen. Let er ook op dat de pasta niet in contact komt met de huid of kleding.
9. Als het middel in de film in contact komt met de huid of kleding, dient u het onmiddellijk te wassen met veel water. Als het middel in contact komt met de ogen of mond, dient dit onmiddellijk met veel water gewassen te worden en dient er contact opgenomen te worden met een huisarts. Houd er rekening mee dat de alkaline in de film ongeveer 10 minuten actief blijft nadat de foto is afgedrukt.

- **Waarschuwingen bij het hanteren van de film en afdrukken**  
Raadpleeg voor meer informatie de instructies en waarschuwingen op de verpakking van de FUJIFILM Instant Film "instax mini".



## Bluetooth®-apparaten: Waarschuwingen

- BELANGRIJK: Lees eerst de volgende waarschuwingen alvorens de ingebouwde bluetoothzender van de printer te gebruiken.**
- **Gebruik alleen als onderdeel van een bluetoothnetwerk.**  
FUJIFILM aanvaardt geen aansprakelijkheid voor schade als gevolg van ongeoorloofd gebruik. Niet gebruiken in toepassingen die een hoge mate van betrouwbaarheid vereisen, bijvoorbeeld in medische apparatuur of andere systemen die direct of indirect invloed hebben op een mensenleven. Bij gebruik van het apparaat in een computer en andere systemen die een grotere mate van betrouwbaarheid eisen dan Bluetooth, moeten alle noodzakelijke voorzorgsmaatregelen worden genomen om de veiligheid te garanderen en storing te voorkomen.
- **Gebruik alleen in het land waar het apparaat werd aangeschaft.**  
Dit apparaat voldoet aan de voorschriften met betrekking tot Bluetooth in het land waar het werd aangeschaft. Neem alle lokale voorschriften in acht bij het gebruik van het apparaat. FUJIFILM aanvaardt geen aansprakelijkheid voor problemen die voortvloeien uit het gebruik in andere rechtsgebieden.
- **Draadloze gegevens (afbeeldingen) kunnen worden onderschept door derden.**  
De beveiliging van gegevens verzonden via draadloze netwerken kan niet worden gegarandeerd.
- **Gebruik het apparaat niet op plaatsen die onderhevig zijn aan magnetische velden, statische elektriciteit of radio-interferentie.**  
Gebruik de zender niet in de nabijheid van magnetrons of op andere plaatsen die onderhevig zijn aan magnetische velden, statische elektriciteit of radio-interferentie welke de ontvangst van draadloze signalen kunnen hinderen. Wederzijdse interferentie kan zich voordoen als de zender in de nabijheid van andere draadloze apparaten in de 2,4 GHz band wordt gebruikt.
- **De bluetoothzender werkt op de 2,4 GHz band.**  
Het standaardvermogen is ongeveer 3,16 mW.
- **Dit apparaat werkt op dezelfde frequentie als commerciële, educatieve en medische apparaten en draadloze zenders.**  
Het werkt tevens op dezelfde frequentie als zenders met een licentie en speciale laagspanningzenders zonder licentie die in radiofrequentie-identificatie trackingsystemen voor lopende banden en in andere vergelijkbare toepassingen voorkomen.
- **Om interferentie met bovenstaande apparaten te voorkomen, neemt u de volgende voorzorgsmaatregelen in acht.**  
Controleer of de radiofrequentie-identificatiezender niet in werking is voordat u dit apparaat gaat gebruiken. Indien u merkt dat dit apparaat interferentie veroorzaakt in laagspanning radiofrequentie-identificatie trackingsystemen, neem dan contact op met een FUJIFILM-vertegenwoordiger.
- **Het volgende kan strafbaar zijn:**
  - Demontage of modificatie van dit apparaat.
  - Verwijderen van apparaatcertificatielabels.
- **Informatie over handelsmerken**  
Het Bluetooth®-woordmerk en logo's zijn geregistreerde handelsmerken die eigendom zijn van Bluetooth SIG, Inc., en elk gebruik van zulke merken door FUJIFILM is onder licentie.

**Informatie over traceerbaarheid in Europa**

Fabrikant: FUJIFILM Corporation

Adres, stad: 7-3, Akasaka 9-Chome, Minato-ku, Tokyo

Land: JAPAN

Geautoriseerde vertegenwoordiger in Europa:

FUJIFILM EUROPE GMBH

Adres, stad: Dusseldorf Heesenstrasse 31, 40549

Land: Duitsland

Geautoriseerde vertegenwoordiger in het VK:

FUJIFILM UK Limited

St Martins Business Center, St Martins Way, Bedford, MK42 0LF

Als u vragen hebt over dit product, gelieve contact op te nemen met een geautoriseerde FUJIFILM distributeur of ga naar de onderstaande website.

<https://www.fujifilm.com/>

# FUJIFILM

---

**FUJIFILM Corporation**

7-3, AKASAKA 9-CHOME, MINATO-KU, TOKYO 107-0052, JAPAN