

# FUJIFILM

## instax mini Evo

### HYBRID INSTANT CAMERA

[IMPRESSION INSTANTANÉE + TECHNOLOGIES NUMÉRIQUES]

#### Guide de l'utilisateur (version complète)



- Ce Guide de l'utilisateur (version complète) correspond à la version 1.05 du micrologiciel. Selon la version du micrologiciel, les fonctions et les écrans peuvent différer de ceux décrits.
- Il existe deux méthodes pour mettre à niveau le micrologiciel. Pour plus de détails, reportez-vous à [Mise à jour DU FIRMWARE].(p. 22)

## Table des matières

Avant l'utilisation .....	3	Différents clichés .....	17
Remarques sur la mise au rebut de l'appareil photo.....	3	Modification de la luminosité de l'image.....	17
À propos de cet appareil photo .....	3	Utilisation du retardateur pour prendre des photos .....	17
Caractéristiques principales .....	3	Prendre des photos avec le flash .....	18
Fonctions disponibles avec l'application smartphone.....	3	Prise de photos macro .....	18
Nom des pièces .....	4	Adaptation de la source lumineuse lors de la prise de vue ...	19
Affichage de l'écran LCD.....	6	Faire un selfie.....	19
Utilisation des touches de sélection .....	7	Utilisation du verrouillage AF/AE pour prendre des photos.	20
Fixation de la bandoulière.....	7	Impression à partir de l'historique d'impression .....	20
Charge de la batterie .....	8	Utilisation de la carte mémoire .....	21
Indication de l'état de charge .....	8	Insertion d'une carte mémoire.....	21
Marche/arrêt.....	8	Utilisation du menu de prise de vue .....	22
Comment vérifier le niveau de la batterie .....	9	Utilisation du MENU LECTURE .....	23
Configurez les réglages initiaux .....	9	Fonctions liées de l'application pour smartphone .....	24
Chargement/déchargement de instax mini Instant Film Pack .....	11	Fonction d'impression directe.....	24
Chargement de la pellicule .....	11	Fonction de prise de vue à distance.....	24
Déchargement d'une pellicule usagée .....	12	Fonction de stockage d'images imprimées .....	24
Prise de vue et lecture de base .....	12	Caractéristiques techniques.....	24
Prendre des photos .....	12	Dépannage .....	25
Lecture des photos que vous avez prises.....	13	AVIS DE SÉCURITÉ IMPORTANT .....	26
Modification de l'affichage sur l'écran de lecture.....	13	Entretien simple de l'appareil photo .....	27
Imprimer .....	14	Périphériques Bluetooth® : Précautions .....	28
À propos de l'affichage des feuilles de film restantes .....	15		
Ajout d'effets à vos photos .....	15		
Sélection des effets d'objectif .....	15		
Sélection des effets de film.....	16		
Spécification d'une combinaison d'effets.....	16		
Enregistrement d'une combinaison d'effets .....	16		
Sélectionner les effets favoris .....	16		

## Avant l'utilisation

Avant d'utiliser l'appareil photo, vérifiez que vous disposez des éléments suivants.

### Accessoires fournis

- Bandoulière (1)
- Câble de charge dédié (1)

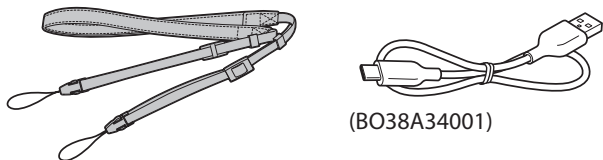

- Guide d'utilisation (1)

- Utilisez la bandoulière sur votre épaule, pas autour de votre cou.
- Assurez-vous que la dragonne de l'appareil photo ne pende pas devant la fente d'éjection du film.
- La batterie n'a pas été complètement chargée en usine, assurez-vous de la charger complètement avant d'utiliser l'appareil photo.

## Remarques sur la mise au rebut de l'appareil photo

**Cet appareil photo est équipé d'une batterie au lithium-ion.**

Veillez respecter les réglementations locales pour mettre correctement l'appareil photo au rebut.

Veillez vous reporter à la feuille INFORMATIONS DE CONTACT fournie pour des conseils sur la mise au rebut.

Si votre pays ou votre région n'apparaît pas dans la feuille, veuillez contacter votre distributeur local.

### ATTENTION

Ne retirez pas vous-même la batterie intégrée, vous risqueriez de vous blesser.

Mise au rebut des appareils électriques et électroniques chez les particuliers

Mise au rebut des appareils électriques et électroniques usagés

(applicable dans les pays de l'Union Européenne et aux autres pays européens disposant de systèmes de collecte sélective)

Ce symbole apparaissant sur le produit, dans le manuel, dans la garantie, et/ou sur son emballage indique que ce produit ne doit pas être traité comme un déchet ménager. Il doit être acheminé vers une déchetterie appropriée qui recycle les appareils électriques et électroniques.

En s'assurant que ce produit est éliminé correctement, vous favorisez la prévention des conséquences négatives pour l'environnement et la santé humaine qui seraient sinon entraînées par une mauvaise mise au rebut de ce produit.

Le recyclage des matériaux aidera à préserver les ressources naturelles. Pour des informations plus détaillées sur le recyclage de ce produit, veuillez contacter votre mairie, votre service de traitement des déchets ménagers ou le magasin où vous avez acheté le produit.

Dans les pays hors de l'Union Européenne : Si vous souhaitez mettre ce produit au rebut, veuillez contacter les autorités locales pour vous enquérir de la méthode de mise au rebut appropriée.



Ce symbole sur les batteries ou les accumulateurs indique que les batteries ne doivent pas être traitées comme des déchets ménagers.

**Pour les utilisateurs en Turquie :**

L'EEE est conforme à la directive.

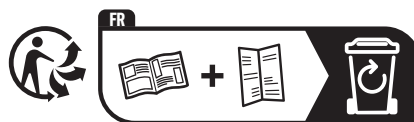

Points de collecte sur [www.quefairedemesdechets.fr](http://www.quefairedemesdechets.fr)

## À propos de cet appareil photo

### Caractéristiques principales

- La meilleure qualité d'image de toute l'histoire d'instax. (\*À partir de décembre 2021)
- 100 expressions d'image différentes avec 10 effets d'objectif et 10 effets de film.
- Vous pouvez prendre des photos tout en regardant l'écran LCD et les enregistrer sur l'unité principale ou sur la carte micro SD.
- Vous pouvez choisir les photos à imprimer.
- Conception luxueuse et classique.
- Fonctionnement de type analogique avec le cadran des films, le cadran de la lentille et le levier d'impression.
- Comprend un miroir selfie pour des selfies simplifiés.

### Fonctions disponibles avec l'application smartphone

- **Impression directe**  
Vous pouvez transférer une photo à partir de votre smartphone vers l'appareil photo, et l'imprimer à l'aide de la fonction d'impression d'instax. Avant d'envoyer la photo, vous pouvez utiliser l'application smartphone pour déplacer, faire pivoter, zoomer ou rogner la photo.
- **Fonction de prise de vue à distance**  
Vous pouvez commander l'appareil photo avec votre smartphone pour prendre des photos à distance.
- **Fonction de sauvegarde d'impression photo**  
Vous pouvez choisir les photos que vous avez imprimées avec l'appareil photo pour les envoyer vers l'application du smartphone. Vous pouvez ajouter des cadres instax à vos photos et les enregistrer sur votre smartphone.

## Nom des pièces

### Avant

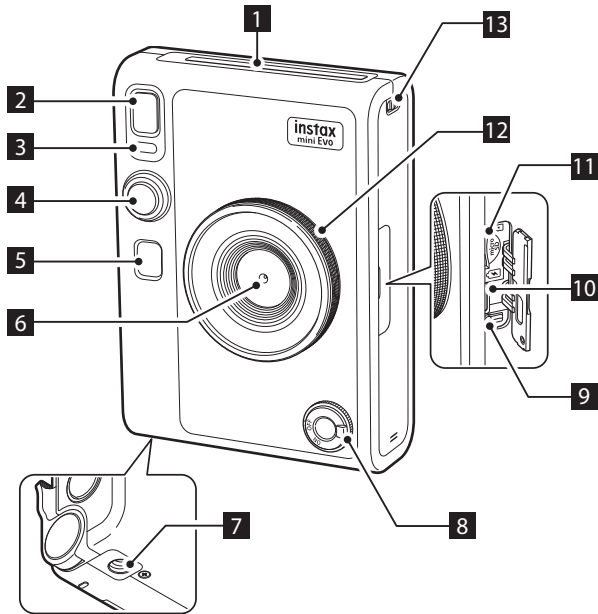

### Arrière

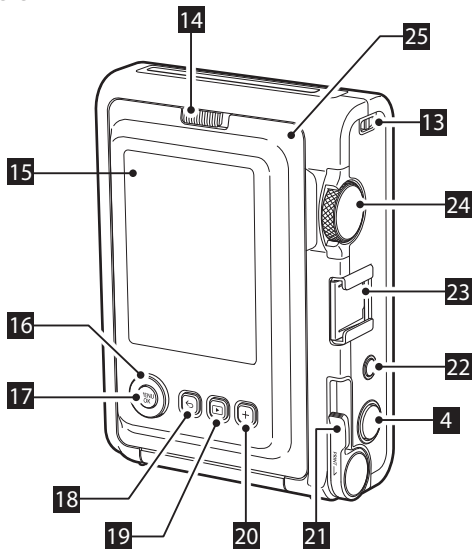

#### 1 Fente d'éjection du film

Le film exposé est éjecté de la fente d'éjection du film pendant l'impression.

#### 2 Flash

Le flash fonctionne en fonction du réglage. Vous pouvez également régler le flash pour qu'il ne se déclenche pas.

#### 3 Témoin du retardateur/Témoin de charge

Le témoin du retardateur/le témoin de charge clignote lorsque vous prenez une photo avec le retardateur. De plus, il s'allume pendant la charge et s'éteint lorsque la charge est terminée.

#### 4 Déclencheur

Appuyez sur le déclencheur à mi-course pour faire la mise au point sur le sujet. Tout en maintenant le déclencheur enfoncé à mi-course, appuyez à fond pour actionner l'obturateur de l'appareil photo et prendre une photo. En mode lecture, appuyez sur le déclencheur pour passer en mode de prise de vue.

#### 5 Miroir Selfie

Cadrez vous à l'aide du miroir selfie pour une composition parfaite.

#### 6 Objectif

Il s'agit de l'objectif utilisé pour prendre des photos. Assurez-vous que vos doigts ou d'autres éléments n'obstruent pas l'objectif pendant la prise de vue.

#### 7 Pas de vis pour le trépied

Il s'agit du trou de vis pour la fixation d'un trépied.

#### 8 Interrupteur d'alimentation

Tournez l'interrupteur d'alimentation dans le sens de l'aiguille d'une montre pour mettre l'appareil photo sous tension. Tournez-le dans le sens inverse pour mettre l'appareil photo hors tension.

#### 9 Touche Reset \*1

Si l'appareil photo ne fonctionne pas correctement, appuyez sur cette touche pour forcer l'appareil photo à s'éteindre. Après avoir appuyé sur la touche Reset, mettez l'interrupteur d'alimentation hors tension, puis sous tension pour démarrer l'appareil photo. N'utilisez pas la touche Reset lorsque l'appareil photo fonctionne normalement. Cela pourrait provoquer l'effacement des données.

#### 10 Port USB de Type C

Il s'agit du port USB pour le chargement. Le port USB ne peut pas être utilisé pour le transfert de données.

#### 11 Fente de la carte Micro SD

Il s'agit de la fente pour une carte micro SD.

#### 12 Cadran de la lentille \*2

Tournez le cadran de la lentille pour basculer entre 10 effets d'objectif différents.

\*1 Si l'appareil photo ne fonctionne pas correctement, appuyez sur la touche de réinitialisation pour le réinitialiser.

\*2 Les effets d'objectif sont produits par voie numérique.

**13 Crochet pour dragonne**

Faites passer le cordon de la dragonne dans le crochet pour dragonne pour la fixer.

**14 Verrou de la porte du film**

Faites glisser le verrou de la porte du film pour déverrouiller la porte du film afin de pouvoir l'ouvrir.

**15 Écran LCD**

Vous pouvez voir l'image à photographier pendant la prise de vue et vérifier les photos que vous avez prises sur l'écran LCD. De plus, les menus sont affichés sur l'écran LCD en fonction de l'action de l'utilisateur.

**16 Touche de sélection** (⏏)

Utilisez les touches de sélection pour sélectionner les éléments du menu et utiliser les fonctions affichées sur l'écran LCD.

**17 Touche MENU/OK**

Pendant la prise de vue ou la lecture, appuyez sur la touche MENU/OK pour afficher le menu sur l'écran LCD. Ce bouton est également utilisé pour vérifier les éléments du menu.

**18 Touche** ⏪ (retour)

Appuyez sur la touche ⏪ (Retour) pour revenir à l'écran précédent à partir du menu actuellement affiché sur l'écran LCD. Ce bouton est également utilisé pour annuler l'impression de photo.

**19 Touche** ▶ (lecture)

Appuyez sur la touche ▶ (Lecture) pour afficher les photos que vous avez prises sur l'écran LCD. En mode de prise de vue, cette touche sert également à passer en mode de lecture.

**20 Touche +(Fonction)**

Appuyez sur la touche + (Fonction) en mode de prise de vue pour vérifier l'effet en cours sur l'écran LCD. Vous pouvez également enregistrer et rappeler des effets.

**21 Levier d'impression**

Imprimez l'image affichée sur l'écran LCD.

**22 Touche reset d'effet**

Les effets d'objectifs et de films sont réinitialisés sur "normal".

**23 Griffes pour accessoire**

Il s'agit du connecteur de montage pour les accessoires de l'appareil photo.

**24 Cadran des films \*3**

Tournez le cadran des films pour basculer entre 10 effets de film différents.

**25 Porte du film**

Lors du chargement/déchargement d'un pack de film, faites glisser le verrou de la porte du film pour déverrouiller la porte du film et soulevez-la pour l'ouvrir. N'ouvrez pas la porte du film avant d'avoir utilisé entièrement le film.



---

\*3 Les effets de film sont produits par voie numérique.

## Affichage de l'écran LCD

Lorsque l'appareil photo est allumé, l'écran de prise de vue apparaît sur l'écran LCD.

- Pour passer de l'écran de prise de vue à l'écran de lecture, appuyez sur le bouton  (lecture).
- Pour passer de l'écran de prise de vue à l'écran de lecture, appuyez à fond sur le déclencheur.

Si vous appuyez sur  (retour) lorsque l'écran de prise de vue ou l'écran de lecture est affiché, les informations suivantes apparaissent sur l'écran LCD. Pour revenir à l'écran de prise de vue ou à l'écran de lecture, appuyez de nouveau sur  (retour).

### Écran de prise de vue

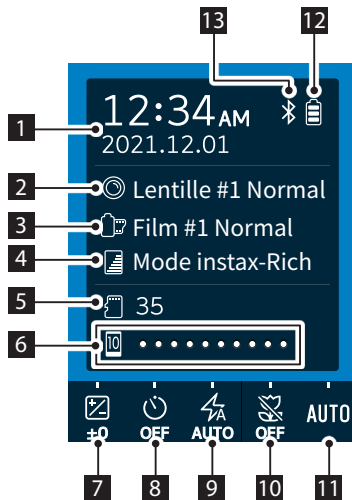

### Écran de lecture

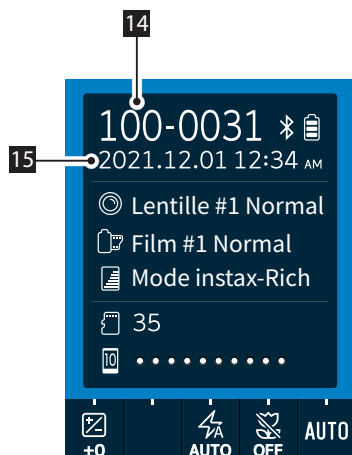



- 1 Date et heure actuelles
- 2 Effets d'objectif
- 3 Effets de film
- 4 Qualité d'impression
- 5 Nombre de prises de vue disponibles\*4
- 6 Indicateur de film restant
- 7 CORRECTION D'EXPOSITION
- 8 RETARDATEUR
- 9 FLASH
- 10 MACRO
- 11 BALANCE DES BLANCS
- 12 Indicateur de batterie restante
- 13 Indicateur d'état de connexion Bluetooth
- 14 Numéro d'image
- 15 Date et heure de prise de vue





\*4  (Appareil photo) s'affiche lorsque la mémoire interne est utilisée. Lorsque le nombre de prises de vue disponibles est inférieur ou égal à 10, l'icône apparaît en rouge.

 (Carte mémoire) s'affiche lorsqu'une carte mémoire est utilisée.

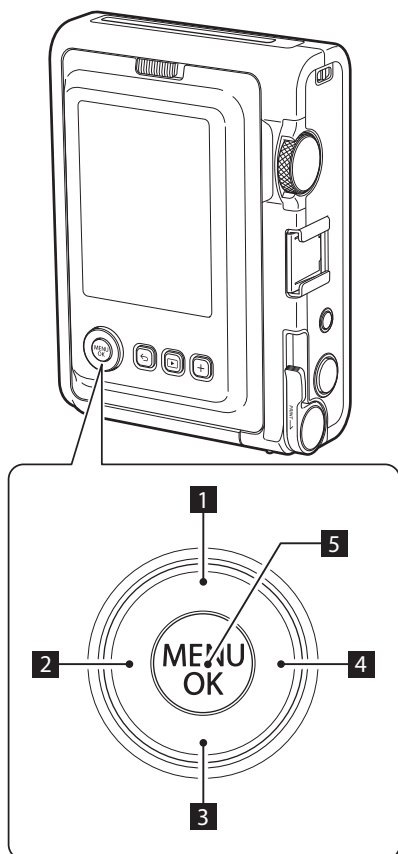
## Utilisation des touches de sélection

Les touches  (Haut/Bas/Gauche/Droite) sont utilisées pour sélectionner des éléments de menu et pour appeler les fonctions assignées aux touches . Le bouton [MENU/OK] permet d'afficher les menus et d'effectuer des sélections.



- 1  Déplacer (haut).
- 2  Déplacer (gauche).
- 3  Déplacer (bas).
- 4  Déplacer (droite).
- 5 Détermine quel élément de menu est affiché ou sélectionné.

## Fixation de la bandoulière

Suivez les étapes suivantes pour attacher la bandoulière au boîtier de l'appareil photo.

- 1 Insérez l'une des extrémités de la bandoulière dans le crochet pour dragonne sur l'appareil photo.

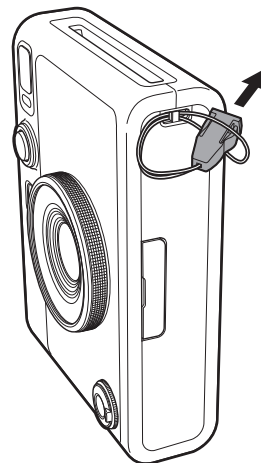

- 2 Fixez le corps de la sangle à l'extrémité de la sangle.

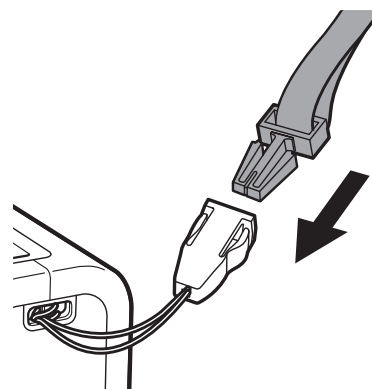

- 3 Fixez l'autre extrémité de la même manière.

- La bandoulière doit être portée sur l'épaule et ne doit pas pendre autour du cou.
- Assurez-vous que la bandoulière ne dépasse pas sur la fente d'éjection du film.

## Charge de la batterie

- ❗ Éteignez l'appareil photo avant de charger la batterie. La batterie ne se charge pas si l'appareil photo est allumé.

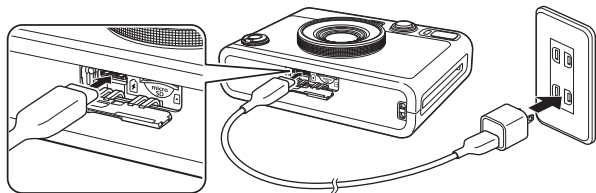

Connectez l'appareil photo à l'aide du câble de charge dédié fourni à un adaptateur secteur USB (fourni avec votre smartphone), puis connectez l'adaptateur secteur USB à une prise d'alimentation intérieure.

- La durée de charge est d'environ 2 à 3 heures.
- La puissance délivrée par le chargeur doit être comprise entre 0,4 watts minimum requis par l'équipement radio et 2,5 watts maximum afin d'atteindre la vitesse de charge maximale.

## Indication de l'état de charge

Pendant la charge	Le témoin du retardateur s'allume.
Charge terminée	Le témoin du retardateur s'éteint.
Erreur de charge	Le témoin du retardateur clignote.

### Lors de la charge à partir d'un PC :

- Connectez l'appareil photo directement à l'ordinateur, et non à l'aide d'un concentrateur USB ou d'un clavier.
- Si le PC passe en mode veille prolongée (mode veille) pendant la charge, la charge s'arrête. Pour poursuivre le chargement, quittez le mode veille du PC et reconnectez le câble de charge spécifié fourni.
- Selon les caractéristiques, les réglages ou l'état de votre ordinateur, il peut être impossible de charger la batterie.

- Il n'est pas possible de retirer la batterie.
- La batterie n'a pas été complètement chargée en usine, assurez-vous de la charger complètement avant d'utiliser l'appareil photo.
- Veuillez vous reporter à "Entretien simple de l'appareil photo" pour les précautions concernant la batterie. (p. 27)

## Marche/arrêt

Pour allumer l'appareil photo, tournez le commutateur.

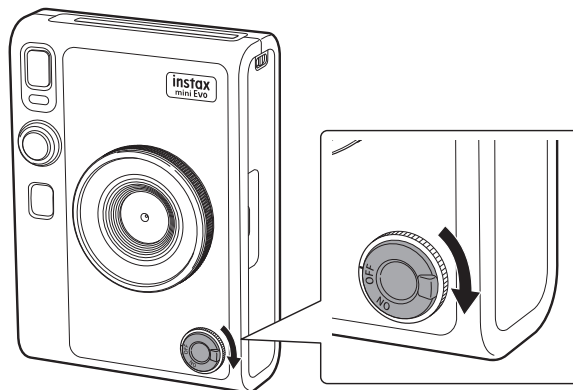

Pour éteindre l'appareil photo, tournez en sens inverse le commutateur.

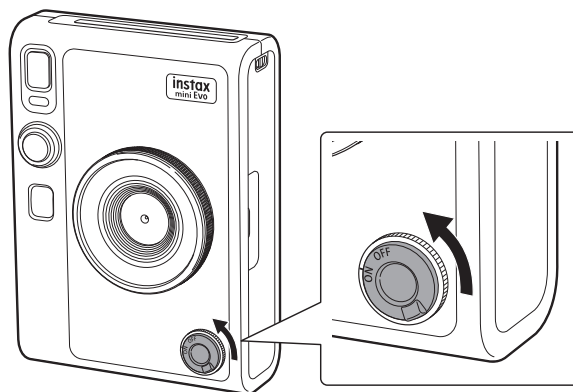





- Si vous n'utilisez pas l'appareil photo pendant une période prolongée, il s'éteint automatiquement. Si l'appareil photo s'éteint automatiquement, éteignez-le puis rallumez-le.
- Vous pouvez également régler la durée jusqu'à l'extinction de l'appareil photo. (p. 22)



## Comment vérifier le niveau de la batterie

Appuyez sur ↵ (retour) sur l'écran de prise de vue ou de lecture pour afficher la charge de batterie restante sur l'écran LCD.

Affichage	Charge de batterie restante
	La charge restante de la batterie est suffisante.
	La charge restante de la batterie équivaut à moins de la moitié. Il est recommandé de recharger la batterie.
	Niveau bas de batterie restante. Veuillez recharger la batterie dès que possible.

- Lorsque la charge de la batterie est faible, une icône () apparaît également dans le coin inférieur droit de l'écran LCD.
- Lorsque la batterie est complètement déchargée, une icône () apparaît au milieu de l'écran LCD et l'appareil s'éteint.

Pour revenir à l'écran de prise de vue ou à l'écran de lecture, appuyez de nouveau sur ↵ (retour).

## Configurez les réglages initiaux

Lorsque vous allumez l'appareil photo pour la première fois après l'achat, un message apparaît automatiquement pour vous demander de configurer la langue d'utilisation, la date et l'heure, et de coupler votre smartphone.

Avant de procéder à l'enregistrement de couplage, installez l'application « instax mini Evo » sur votre smartphone.

- Si vous utilisez un smartphone Android OS, recherchez « instax mini Evo » dans Google Play et installez l'application.  
\*Exigences pour les smartphones Android OS : Android version 7 ou ultérieure et avec Google Play installé.
- Si vous utilisez un smartphone iOS, recherchez « instax mini Evo » dans App Store et installez l'application.  
\*Exigences pour les smartphones iOS : iOS version 12 ou ultérieure

Selon votre modèle de smartphone, il est possible que vous ne puissiez pas utiliser l'application pour smartphone même si vous l'avez installée et si vous avez respecté les exigences d'utilisation ci-dessus.

**Ce réglage peut être effectué ultérieurement. Si vous souhaitez effectuer ce réglage ou le faire ultérieurement, faites-le à partir de [言語/LANG.], [DATE/HEURE] et [RÉGLAGES Bluetooth] dans le menu de configuration.**

### 1 Mise sous tension.

- Lorsque vous allumez l'appareil photo pour la première fois après l'achat, l'écran de configuration de la langue apparaît.

### 2 Sélectionnez la langue que vous souhaitez utiliser, puis appuyez sur [MENU/OK].

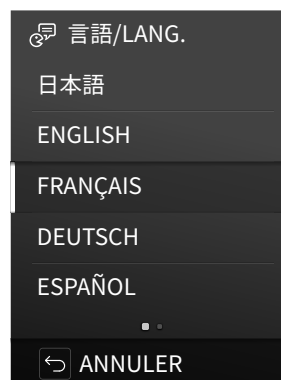

- 3** Configurez l'année, le mois et la date dans cet ordre, puis appuyez sur [MENU/OK].

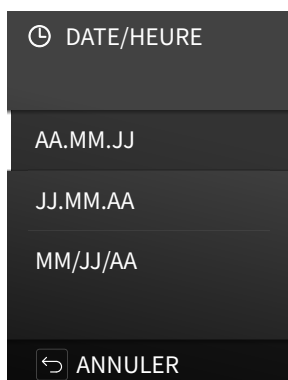

- 4** Configurez l'année, le mois, le jour, l'heure et les minutes, puis appuyez sur [MENU/OK].

Appuyez sur ⬅ ➡ pour sélectionner l'élément à configurer (année, mois, jour, heure, minute), puis appuyez sur ⬆ et ⬆ pour sélectionner le numéro à configurer.

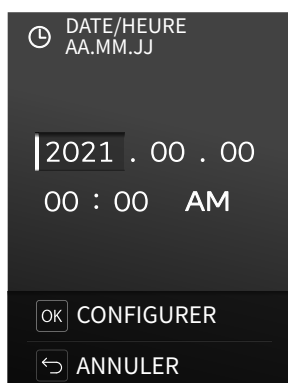

Ensuite, configurez les réglages de couplage.

- 5** Appuyez sur [MENU/OK].

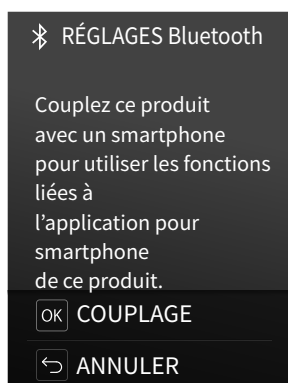

- Si vous ne souhaitez pas configurer les réglages de couplage, appuyez sur ↵ (retour) pour quitter les réglages initiaux.

- 6** Lancez l'application pour smartphone « instax mini Evo » et appuyez sur [RÉGLAGES].

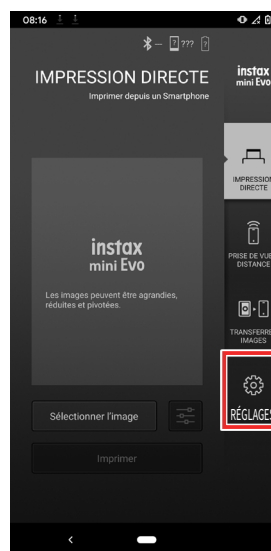

- 7** Sélectionnez [Réglage du Bluetooth] dans l'application pour smartphone.



- 8** Appuyez sur [Connecter] dans l'application pour smartphone.

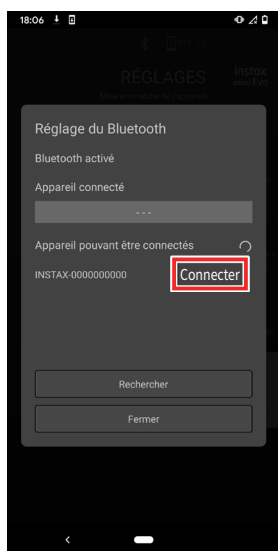

- Pour vérifier le NOM de l'appareil photo, affichez le menu de prise de vue. (p.22) Sélectionnez ensuite [RÉGLAGES Bluetooth], [INFORMATIONS] et [NOM] dans cet ordre.

- 9** Autorisez le couplage.

- 10** Confirmez que l'enregistrement de couplage a été terminé.

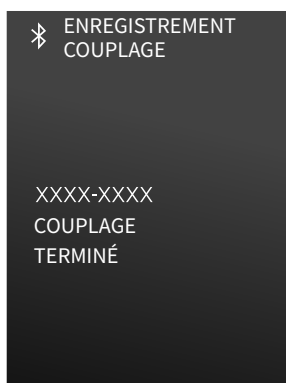

Une fois l'enregistrement de couplage terminé, l'écran passe à l'écran de prise de vue.

## Chargement/déchargement de instax mini Instant Film Pack

### Chargement de la pellicule

- 1** Faites glisser le verrou de la porte du film et ouvrez la porte du film.

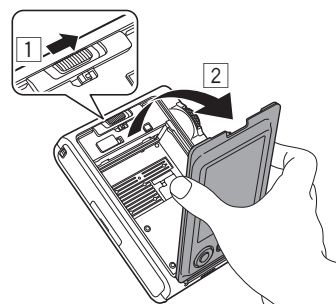

- 2** Insérez la pellicule en alignant les marques jaunes.

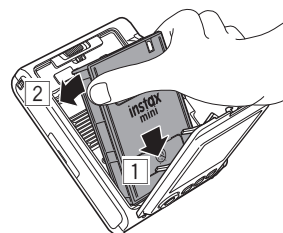

- 3** Fermez la porte du film.



- 4** Retirez le couvercle du film noir qui est automatiquement éjecté.

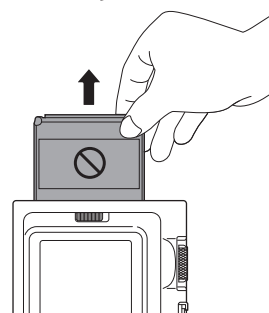

## Déchargement d'une pellicule usagée

- 1 Faites glisser le verrou de la porte du film et ouvrez la porte du film.

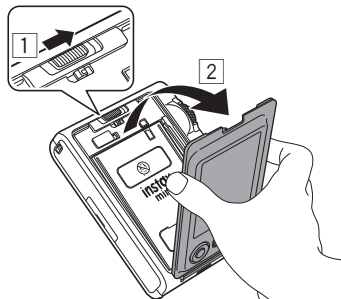

- 2 Saisissez la pellicule par les trous rectangulaires, puis sortez la pellicule de l'appareil photo.

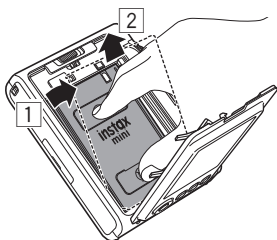

## Prise de vue et lecture de base

### Prendre des photos

Cette section explique les procédures de base pour prendre des photos.

- 1 Allumez l'appareil photo.
- 2 Tenez l'appareil photo.
- 3 Réglez les effets et les autres réglages comme vous le souhaitez.
- 4 Composez la photo.  
Appuyez sur ou pour ajuster la composition. Appuyez sur pour prendre une plus grande image d'un sujet distant ou appuyez sur pour prendre une plus grande zone.
- 5 Appuyez sur le déclencheur à mi-course pour effectuer la mise au point du sujet.

Lorsque la mise au point du sujet est effectuée

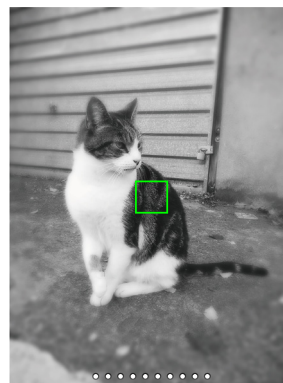

Un signal sonore se fait entendre et un cadre AF vert apparaît sur l'écran LCD.

Lorsque [DÉTECTION SUJET] est activé, un cadre vert AF apparaît sur le visage de la personne lorsque l'appareil photo reconnaît son visage. (p. 22)

Lorsque le sujet est flou

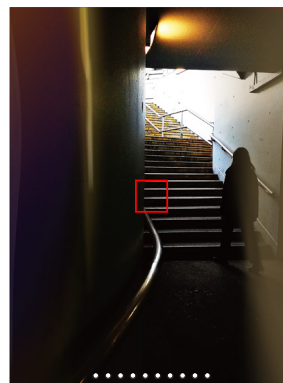

Un cadre AF rouge apparaît sur l'écran LCD. Modifiez la composition ou utilisez le verrouillage AF/AE. (p. 20)

## 6 Maintenez le déclencheur à mi-course et enfoncez-le (complètement)

Après avoir pris une photo, l'image est stockée dans la mémoire interne ou sur la carte mémoire.

- Voir "Imprimer" pour la procédure d'impression des photos que vous avez prises. (p. 14)

- Lorsque vous prenez une photo, tenez les bras fermement contre votre corps et tenez fermement l'appareil photo des deux mains.
- Veillez à ne pas toucher l'objectif de l'appareil photo lorsque vous appuyez sur le déclencheur.
- Lorsque vous appuyez à fond sur le déclencheur, appuyez doucement pour empêcher l'appareil photo de bouger et de prendre une photo floue.
- Veillez à ne pas laisser vos doigts ou la bandoulière recouvrir le flash ou l'objectif.
- Dans des conditions de faible éclairage ou de contre-jour, le flash peut se déclencher lorsque le déclencheur est complètement enfoncé. Vous pouvez modifier les réglages du flash pour empêcher son déclenchement. (p. 18)

### Précautions concernant la mémoire interne

- Si la mémoire interne est pleine, le déclencheur ne se déclenche pas et vous ne pourrez pas prendre de photos. Effacez des images ou utilisez une carte mémoire.
- Si l'appareil photo ne fonctionne pas correctement, les images de la mémoire interne risquent d'être endommagées ou perdues.
- Nous vous recommandons de copier les images importantes sur un autre support (disque dur, CD-R, CD-RW, DVD-R, etc.) pour les sauvegarder.
- Si vous envoyez l'appareil photo pour réparation, nous ne pouvons pas garantir les données dans la mémoire interne.
- Lorsque l'appareil photo est réparé, il peut être nécessaire de vérifier les données de la mémoire interne.

## Lecture des photos que vous avez prises

Vous pouvez lire les photos que vous avez prises sur l'écran LCD.

### 1 Allumez l'appareil photo.

### 2 Appuyez sur (lecture).

La dernière photo que vous avez prise s'affiche.

### 3 Appuyez sur ou pour sélectionner la photo que vous souhaitez visualiser.

- Appuyez à fond sur le déclencheur pour revenir à l'écran de prise de vue.

## Modification de l'affichage sur l'écran de lecture

Vous pouvez agrandir une photo ou modifier le nombre d'images affichées sur l'écran LCD.

### ■ Pour agrandir une photo

#### 1 Appuyez sur ou pour sélectionner la photo que vous souhaitez visualiser.





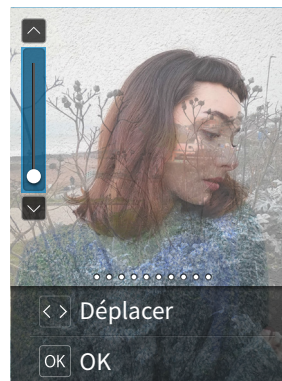

#### 2 Appuyez sur ou .

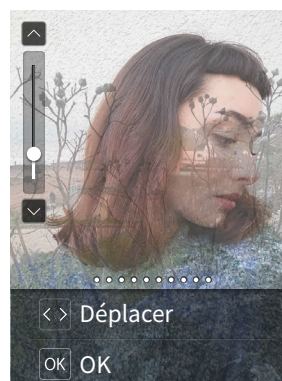
L'écran de zoom avant/arrière apparaît.



#### 3 Appuyez sur ou pour agrandir ou réduire la photo.



- Lorsque vous appuyez sur  ou  sur l'écran de zoom avant/arrière, l'écran passe à l'écran de déplacement et vous pouvez appuyer sur     pour déplacer la position de l'écran. Pour revenir à l'écran de zoom avant/arrière, appuyez sur  (retour).

#### 4 Appuyez sur [MENU/OK].



- Vous pouvez également imprimer une image agrandie ou réduite.

### ■ Modification du nombre d'images affichées

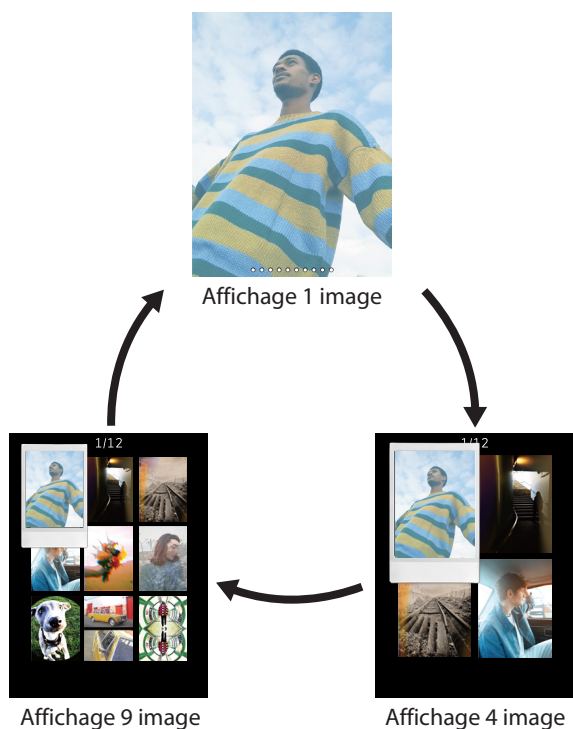
Lorsque l'écran de lecture s'affiche, appuyez sur  (lecture) pour changer le nombre d'images affichées.



### Imprimer

- 1 Appuyez sur la touche  (lecture).
- 2 Appuyez sur la touche de sélection  ou  pour sélectionner la photo que vous souhaitez imprimer.
- 3 Vous avez la possibilité d'agrandir la photo ou d'effectuer d'autres modifications.
- 4 Tournez le levier d'impression.

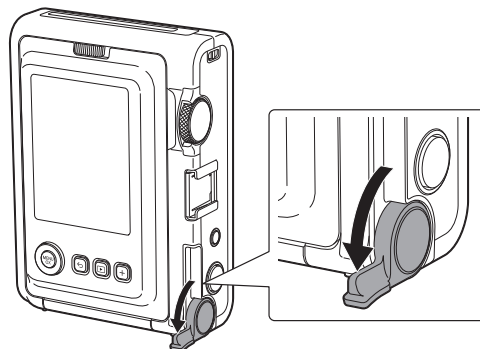

- 5 Quand le son de l'éjection du film s'arrête, tenez l'extrémité du film éjecté et retirez-le.

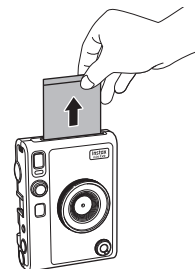

Veillez à ne pas entraver la fente d'éjection du film avec vos doigts ou la dragonne de l'appareil photo.

## À propos de l'affichage des feuilles de film restantes

Le nombre de feuilles de film restantes est indiqué par un point blanc en bas de l'écran. Chaque fois que vous avez terminé une impression, ce point devient gris. Lorsqu'il ne reste que deux feuilles de film, le point devient rouge.

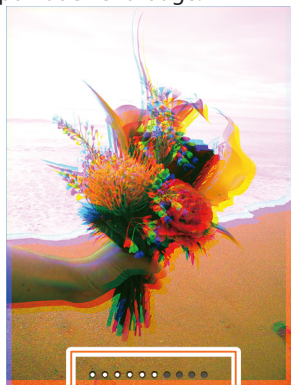

### Affichage de 10 feuilles restantes



### Affichage de 2 feuilles restantes



### Affichage de 0 feuilles restantes



- Pour plus de détails sur la manipulation du film, voir le mode d'emploi du FUJIFILM Instant Film instax mini.
- Le film se développe en environ 90 secondes (le temps varie en fonction de la température).

## Ajout d'effets à vos photos

### Sélection des effets d'objectif

Suivez les étapes ci-dessous pour sélectionner le type d'effet d'objectif à appliquer.

- 1 Affichez l'écran de prise de vue.
- 2 Tournez le cadran de la lentille pour sélectionner le type d'effet d'objectif.

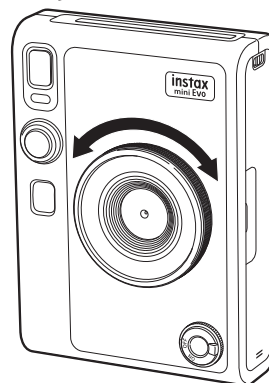

Le guide suivant apparaît.

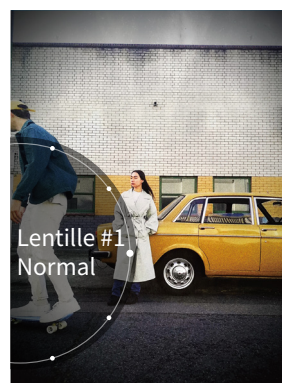

- Pour annuler l'effet d'objectif réglé, sélectionnez [Normal] parmi les types d'effets d'objectif.
- Appuyez sur la touche reset d'effet pour annuler l'effet d'objectif réglé et l'effet de film.

Vous pouvez aussi appuyer sur la touche + (Fonction) pour rappeler vos effets d'objectif et vos effets de film enregistrés préférés.

## Sélection des effets de film

Suivez les étapes ci-dessous pour sélectionner le type d'effet de film.

- 1 Affichez l'écran de prise de vue.
- 2 Tournez le cadran des films pour sélectionner le type d'effet de film.

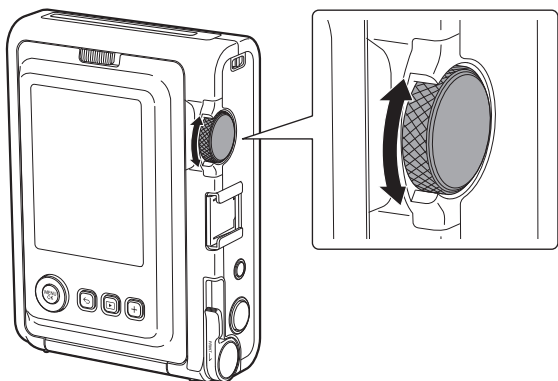

Le guide suivant apparaît.

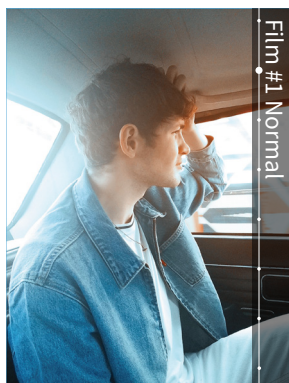

- Pour annuler l'effet de film réglé, sélectionnez [Normal] parmi les types d'effets de film.
- Appuyez sur la touche reset d'effet pour annuler l'effet d'objectif réglé et l'effet de film.

Vous pouvez aussi appuyer sur la touche + (Fonction) pour rappeler vos effets d'objectif et vos effets de film enregistrés préférés.

## Spécification d'une combinaison d'effets

Vous pouvez enregistrer une combinaison d'effets favoris. Vous pouvez rappeler une combinaison d'effets enregistrée en appuyant sur la touche + (Fonction).

### Enregistrement d'une combinaison d'effets

- 1 Affichez l'écran de prise de vue.
- 2 Tournez le cadran de la lentille pour sélectionner le type d'effet d'objectif.
- 3 Tournez le cadran des films pour sélectionner le type d'effet de film.
- 4 Appuyez sur la touche + (Fonction).
- 5 Appuyez sur [MENU/OK].
- 6 Appuyez sur ◀ ou ▶ pour sélectionner [Favoris[1]] à [Favoris[3]].  
Jusqu'à trois combinaisons d'effets peuvent être enregistrées.
- 7 Appuyez sur [MENU/OK].  
L'effet est enregistré.

### Sélectionner les effets favoris

- 1 Affichez l'écran de prise de vue.
- 2 Appuyez deux fois sur la touche + (Fonction).
- 3 Appuyez sur ◀ ou ▶ pour sélectionner [Favoris[1]] à [Favoris[3]].
- 4 Appuyez sur [MENU/OK].  
L'effet est appliqué.



## Différents clics

### Modification de la luminosité de l'image

Réglez la luminosité de l'image. Utilisez cette fonction lorsque le sujet est trop lumineux ou trop sombre, ou lorsque le contraste (différence entre la lumière et l'obscurité) entre le sujet et l'arrière-plan est trop important.

- 1 Appuyez sur ◀ ou ▶ jusqu'à ce que [CORRECTION D'EXPOSITION] s'affiche sur l'écran de prise de vue.

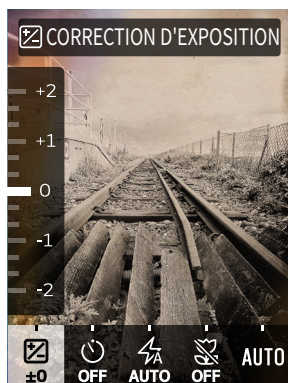

- 2 Appuyez sur ◀ ou ▶ pour corriger l'exposition.
  - Appuyez sur ▶ pour corriger l'exposition sur le côté + afin d'éclaircir toute l'image.
  - Appuyez sur ◀ pour régler l'exposition vers le côté - afin d'assombrir toute l'image.
- 3 Appuyez à fond sur le déclencheur.

### Utilisation du retardateur pour prendre des photos

Utilisez cette fonction pour prendre une photo de groupe incluant le photographe ou pour éviter que l'appareil photo ne bouge lorsque le déclencheur est enfoncé.

- 1 Appuyez sur ⏸ ou ⏹ jusqu'à ce que [RETARDATEUR] s'affiche sur l'écran de prise de vue.

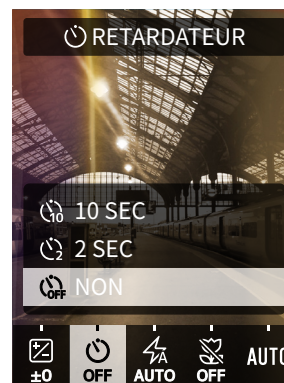

- 2 Appuyez sur ◀ ou ▶ pour sélectionner [2 SEC] ou [10 SEC].

L'icône correspondant au retardateur réglé apparaît au centre de l'écran.

- Si vous ne voulez pas régler le retardateur, sélectionnez [NON].

- 3 Appuyez à fond sur le déclencheur.

Le compte à rebours démarre.

**Lorsque [2 SEC] est sélectionné :**

Lorsque vous appuyez sur le déclencheur, le voyant du retardateur clignote.

**Lorsque [10 SEC] est sélectionné :**

Lorsque vous appuyez sur le déclencheur, le voyant du retardateur s'allume et commence à clignoter pendant trois secondes avant de prendre la photo.

Pour annuler le retardateur à mi-course, appuyez sur ↵ (retour).

## Prendre des photos avec le flash

Utilisez le flash lorsque vous prenez des photos de nuit ou dans une pièce sombre. Vous pouvez aussi régler l'appareil photo pour que le flash ne se déclenche pas.

- 1 Appuyez sur ou jusqu'à ce que [FLASH] s'affiche sur l'écran de prise de vue.

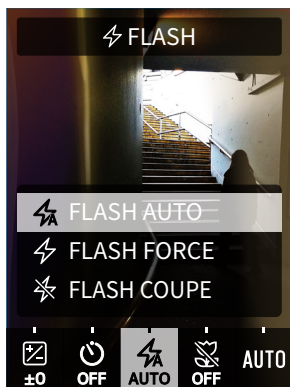

- 2 Appuyez sur ou pour sélectionner le réglage du flash.

- Pour plus d'informations sur les réglages du flash, voir "Types de flash".

- 3 Appuyez à fond sur le déclencheur.

- Si vous appuyez sur le déclencheur pendant que le flash est en cours de chargement, le voyant du retardateur clignote et l'obturateur ne se déclenche pas.

## Types de flash

### FLASH AUTO

Le flash se déclenche automatiquement lorsque l'environnement est sombre. Ce réglage s'applique à la plupart des situations.

### FLASH FORCE

Le flash se déclenche quelle que soit la luminosité de l'environnement. Utilisez ce réglage lorsque le sujet est sombre en raison du contre-jour.

### FLASH COUPE

Le flash ne se déclenche pas même si l'environnement est sombre. Ce réglage est idéal pour la prise de vue dans des endroits où la photographie au flash est interdite.

Lors de la prise de vue dans des endroits sombres sans utiliser le flash, il est recommandé de stabiliser l'appareil photo sur une table ou une surface similaire.

## Prise de photos macro

Utilisez la prise de vue macro lorsque vous souhaitez vous rapprocher du sujet.

- 1 Appuyez sur ou jusqu'à ce que [MACRO] s'affiche sur l'écran de prise de vue.



- 2 Appuyez sur ou et sélectionnez [OUI].

- 3 Appuyez à fond sur le déclencheur.  
La prise de vue macro est effectuée.

## Adaptation de la source lumineuse lors de la prise de vue

En réglant la balance des blancs en fonction de la source lumineuse, comme la lumière du soleil ou un éclairage artificiel, vous pouvez prendre des photos avec des couleurs plus proches de la réalité.

- 1 Appuyez sur ◀ ou ▶ jusqu'à ce que [BALANCE DES BLANCS] s'affiche sur l'écran de prise de vue.



- 2 Appuyez sur ▲ ou ▼ pour sélectionner l'un des réglages.

- Pour plus de détails sur le réglage de la balance des blancs, voir "Types de balance des blancs".

- 3 Appuyez à fond sur le déclencheur.

### Types de balance des blancs

#### AUTO AUTO

L'appareil photo règle automatiquement la balance des blancs. AUTO est recommandé pour la prise de vue normale.

#### FIN

Pour la prise de vue en extérieur par beau temps.

#### OMBREUX

Pour les prises de vue par temps nuageux ou à l'ombre.

#### FLUORESC LUM 1

Pour la prise de vue avec un éclairage fluorescent diurne.

#### FLUORESC LUM 2

Pour la prise de vue avec un éclairage fluorescent blanc diurne.

#### FLUORESC LUM 3

Pour la prise de vue avec un éclairage fluorescent blanc.

#### INCANDESCENT

Pour la prise de vue avec des ampoules et des lampes incandescentes.

## Faire un selfie

Vous pouvez utiliser le miroir selfie pour prendre des photos de vous-même.

- 1 Tenez fermement l'appareil photo de sorte que votre visage se trouve entre 30 et 50 cm de l'extrémité de l'objectif.

- Tenez fermement l'appareil photo, car il peut bouger particulièrement dans l'obscurité.

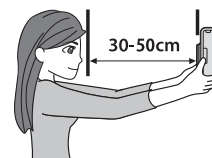

- 2 Confirmez la composition à l'aide du miroir selfie, puis prenez une photo.

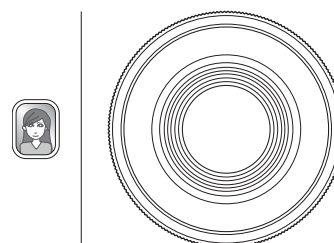

- Ne regardez pas le flash lorsque vous prenez des photos. Les images consécutives au flash peuvent provoquer une cécité temporaire.

## Utilisation du verrouillage AF/AE pour prendre des photos

Lorsque vous prenez une photo, le fait d'appuyer sur le déclencheur en le maintenant enfoncé à mi-course pour verrouiller la mise au point, est appelé « verrouillage AF » et le fait de maintenir le déclencheur enfoncé pour verrouiller la luminosité est appelé « verrouillage AE ». Cette fonction est utile lorsque vous souhaitez prendre une photo dans laquelle le sujet n'est pas au centre de l'écran.

- 1 Appuyez sur le déclencheur à mi-course pour effectuer la mise au point du sujet.**  
Appuyez sur le déclencheur à mi-course pour verrouiller AF ou AE.
- 2 Appuyez sur le déclencheur et maintenez-le enfoncé à mi-course pour modifier la composition.**
- 3 Appuyez à fond sur le déclencheur pour prendre la photo.**

Il est recommandé d'utiliser le verrouillage AE/AF lors de la prise de vue des objets suivants, car il peut être difficile de faire leur mise au point.

- Objets brillants, tels que les rétroviseurs et les carrosseries de voiture
- Sujets se déplaçant à grande vitesse
- Sujets se trouvant de l'autre côté d'une vitre
- Objets sombres, comme les cheveux ou la fourrure, qui absorbent la lumière plutôt que de la réfléchir
- Objets sans substance tels que de la fumée ou des flammes
- Sujets avec peu de différence entre la lumière et l'obscurité (par exemple, une personne portant des vêtements de la même couleur que l'arrière-plan)
- Lorsqu'il y a une grande différence de contraste dans le cadre AF et que le sujet se trouve dans cette zone (par exemple, un sujet devant un arrière-plan très contrasté)

## Impression à partir de l'historique d'impression

Vous pouvez rappeler les images que vous avez précédemment imprimées et conserver les réglages (effets d'image, etc.) utilisés à ce moment-là.

Vous pouvez imprimer les images que vous avez prises en suivant les étapes ci-dessous.

- 1 Sur l'écran de lecture, appuyez sur [MENU/OK].**  
Le menu de lecture apparaît.
- 2 Appuyez sur ◀ ou ▶ pour sélectionner [HISTORIQUE D'IMPRESSION].**
- 3 Appuyez sur [MENU/OK].**
- 4 Appuyez sur ◀ ou ▶ pour sélectionner l'image que vous souhaitez imprimer.**



- 5 Tournez le levier d'impression.**  
L'impression démarre.

Pour annuler l'impression en cours, appuyez sur ↶ (retour).

- 6 Lorsque le bruit du film en cours d'éjection s'arrête, saisissez le bord du film éjecté et retirez le film.**

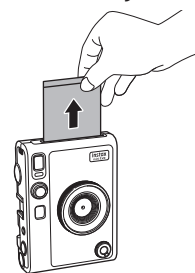

Veillez à ne pas laisser vos doigts ou la bandoulière recouvrir la fente d'éjection du film.

## Utilisation de la carte mémoire

La mémoire interne de l'appareil photo peut enregistrer environ 45 photos, mais vous pouvez stocker plus d'images en utilisant une carte mémoire. Vous aurez également besoin d'une carte mémoire pour mettre le micrologiciel à jour. Veillez à préparer une carte mémoire à l'avance.

### Précautions concernant les cartes mémoire

- Cet appareil photo est compatible avec les cartes micro SD et les cartes micro SDHC. L'utilisation d'autres types de cartes mémoire peut endommager l'appareil photo.
- Les cartes mémoire sont petites et risquent d'être avalées accidentellement par des enfants en bas âge. Conservez-les hors de portée des enfants en bas âge. Dans le cas peu probable où un enfant en bas âge avale une carte mémoire, consultez immédiatement un médecin.
- **N'éteignez pas l'appareil photo et ne retirez pas la carte mémoire pendant le formatage ou l'enregistrement/la suppression de données. La carte mémoire peut être endommagée.**
- N'utilisez pas et ne stockez pas les cartes mémoire dans un environnement soumis à une forte électricité statique ou à du bruit électrique.
- L'insertion d'une carte mémoire chargée d'électricité statique dans l'appareil photo peut entraîner un dysfonctionnement de l'appareil photo. Si cela se produit, éteignez l'appareil photo et allumez-le de nouveau.
- Ne transportez pas de carte mémoire dans la poche de votre pantalon. Car elle risque de se rompre sous votre poids lorsque vous vous asseyez.
- La carte mémoire peut devenir chaude au toucher après une utilisation prolongée, mais il ne s'agit pas d'un défaut.
- Ne collez pas d'étiquettes sur les cartes mémoire. Si l'étiquette se détache, cela peut provoquer un dysfonctionnement de l'appareil photo.

### Précautions relatives à l'utilisation d'une carte mémoire sur un ordinateur

- Formatez toujours une carte mémoire inutilisée ou une carte mémoire qui a été utilisée sur un PC ou un autre appareil avant de l'utiliser dans l'appareil photo.
- Lorsqu'une carte mémoire est formatée dans l'appareil photo et utilisée pour la prise de vue et l'enregistrement, des dossiers sont automatiquement créés. N'utilisez pas votre PC pour renommer ou supprimer des dossiers ou des fichiers sur la carte mémoire. Cela pourrait rendre la carte mémoire inutilisable dans l'appareil photo.
- N'utilisez pas votre PC pour supprimer des images sur la carte mémoire. Utilisez toujours l'appareil photo.
- Si vous souhaitez modifier un fichier d'image, copiez ou déplacez le fichier d'image sur un disque dur ou un périphérique similaire, puis modifiez le fichier d'image copié ou déplacé.

## Insertion d'une carte mémoire

### 1 Ouvrez le couvercle du logement pour carte.

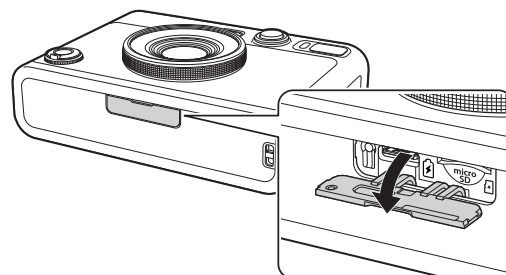

### 2 Insérez complètement la carte mémoire dans le bon sens comme indiqué jusqu'à ce que vous entendiez un « clic ».

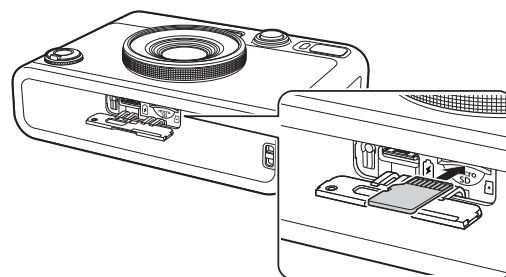

### 3 Fermez le couvercle du logement pour carte.

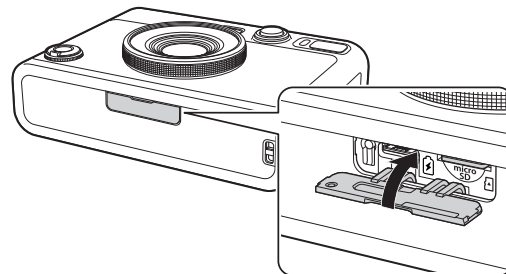

- Pour retirer la carte mémoire, appuyez avec le doigt sur la carte, puis relâchez doucement le doigt. La carte est déverrouillée et prête à être retirée.

Si vous relâchez soudainement votre doigt tout en retirant la carte mémoire, celle-ci risque de ressortir. Relâchez doucement votre doigt.

## Utilisation du menu de prise de vue

Vous pouvez utiliser le menu de prise de vue pour modifier divers réglages liés à la prise de vue.

### 1 Sur l'écran de prise de vue, appuyez sur [MENU/OK].

Le menu de prise de vue apparaît.

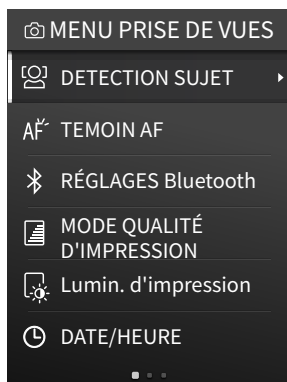

### 2 Appuyez sur ou pour sélectionner un élément.

• Pour plus de détails sur chaque élément, voir "Éléments du menu de prise de vue".

### 3 Modification des réglages.

### 4 Appuyez sur [MENU/OK].

Le réglage est appliqué et l'affichage revient à l'écran de prise de vue.

## ■ Éléments du menu de prise de vue

### [DETECTION SUJET]

Lorsque [DETECTION SUJET] est activé, l'appareil photo détecte le visage de la personne et ajuste la mise au point et la luminosité du visage plutôt que de l'arrière-plan pour faire ressortir la personne de façon lumineuse.

### [TEMOIN AF]

Lorsque le réglage est OUI, le TÉMOIN AF s'allume dès que le déclencheur est enfoncé à mi-course jusqu'à ce que la mise au point du sujet soit effectuée, ce qui facilite la mise au point d'un sujet sombre.

- En fonction de la scène, il peut être difficile d'effectuer la mise au point du sujet même lorsque le TÉMOIN AF est activé.
- Il se peut que le TÉMOIN AF ne soit pas totalement efficace lors de la prise de vue à proximité du sujet.
- N'activez pas le TÉMOIN AF près de l'œil.

### [RÉGLAGES Bluetooth]

Installez l'application pour smartphone sur votre smartphone avant de coupler l'appareil photo.

### [ENREGISTREMENT COUPLAGE] :

Lors de la connexion de l'appareil photo à votre smartphone via Bluetooth pour la première fois, vous devez coupler les appareils. Veuillez vous reporter à la procédure suivante pour le couplage.

1. Sélectionnez [RÉGLAGES Bluetooth] dans le MENU PRISE DE VUES ou le MENU LECTURE.
2. Sélectionnez [ENREGISTREMENT COUPLAGE] et appuyez sur [MENU/OK]

3. Appuyez sur [RÉGLAGES] dans l'application pour smartphone
4. Appuyez sur [Réglage du Bluetooth] dans l'application pour smartphone
5. Appuyez sur [Connecter] dans l'application pour smartphone
6. Autorisez le couplage

### [SUPP ENREG COUPLAGE] :

Vous pouvez supprimer les informations d'un smartphone couplé.

### [INFORMATIONS] :

Affiche l'adresse Bluetooth et le nom du périphérique et les informations sur le périphérique couplé.

### [MODE QUALITÉ D'IMPRESSION]

Réglez sur [Mode instax-Natural] pour une qualité régulière ou sur [Mode instax-Rich] pour une représentation de couleurs plus riches (réglage usine par défaut).

### [Lumin. d'impression]

Réglez [×1 (standard)], [×1.5 (semi-lumineux)] ou [×2.0 (lumineux)].

### [DATE/HEURE]

Règle la date et l'heure.

### [CACHET DATE]

Permet d'estampiller la date sur l'image. Si vous voulez effacer la date estampillée sur l'image, réglez sur [OFF].

### [言語/LANG.]

Règle la langue affichée sur l'écran LCD.

### [CONFIGURATION SON]

Règle le volume du son de fonctionnement, le volume de l'obturateur et le son de démarrage.

Si vous souhaitez désactiver le son, réglez sur [NON].

### [MISE EN VEILLE]

Règle le délai d'arrêt automatique lorsque l'appareil photo n'est pas utilisé.

### [REINITIALISER]

Réinitialise les réglages aux valeurs usine par défaut.

La date et l'heure réglées dans DATE/HEURE ne seront pas réinitialisées.

### [FORMATAGE]

Initialise la mémoire interne de l'appareil photo ou une carte mémoire insérée dans le logement de la carte. Toutes les images enregistrées sont supprimées.

### [Mise à jour DU FIRMWARE]

Met à jour le micrologiciel. Il existe deux méthodes pour mettre à niveau le micrologiciel, comme indiqué ci-dessous.

Une carte mémoire est nécessaire pour mettre à jour le micrologiciel. Veillez à préparer une carte mémoire à l'avance.

### ● Utilisation de l'application pour smartphone « instax mini Evo »

1. Insérez la carte mémoire dans le logement prévu à cet effet
2. Lancez l'application pour smartphone « instax mini Evo »
3. Tapez sur [RÉGLAGES] dans « instax mini Evo »
4. Cliquez sur [Rechercher des mises à jour du firmware] dans « instax mini Evo »
5. Suivez les instructions à l'écran

### ● Utilisation de l'appareil photo

1. Téléchargez la dernière version du micrologiciel (FPUUPDATE.DAT) depuis le site de FUJIFILM à l'aide d'un ordinateur ou d'un autre appareil, et copiez-la dans le répertoire racine de la carte mémoire
2. Insérez la carte mémoire contenant le micrologiciel copié dans le logement de la carte de l'appareil photo
3. Sélectionnez [Mise à jour DU FIRMWARE] dans le MENU PRISE DE VUES ou le MENU LECTURE
4. Suivez les instructions à l'écran

## Utilisation du MENU LECTURE

Vous pouvez utiliser le MENU LECTURE pour modifier divers réglages liés à la lecture.

### 1 Sur l'écran de lecture, appuyez sur [MENU/OK].

Le menu de lecture apparaît.

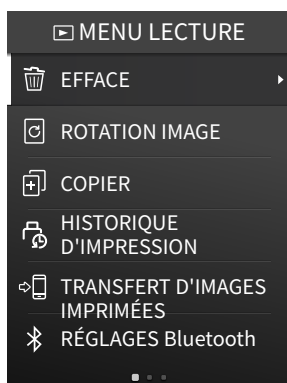

### 2 Appuyez sur ◀ ou ▶ pour sélectionner un élément.

Pour plus de détails sur chaque élément, voir "Éléments dans le MENU LECTURE".

### 3 Modification des réglages.

### 4 Appuyez sur [MENU/OK].

Les réglages sont appliqués et l'affichage revient à l'écran précédent.

## ■ Éléments dans le MENU LECTURE

### [EFFACE]

Efface les images, une par une ou toutes les images à la fois.

### [ROTATION IMAGE]

Fait pivoter l'image par incréments de 90 degrés et l'affiche.

### [COPIER]

Copie des images de la mémoire interne vers la carte mémoire ou de la carte mémoire vers la mémoire interne.

Suivez les étapes ci-dessous.

1. Sélectionnez [COPIER] dans le MENU LECTURE
2. Sélectionnez la destination de la copie et appuyez sur [MENU/OK]
3. Sélectionnez [IMAGE] ou [TOUTES LES IMAGES] et appuyez sur [MENU/OK]  
Si vous avez sélectionné [TOUTES LES IMAGES], la copie commence. Si vous avez sélectionné [IMAGE], passez à l'étape 4.
4. Appuyez sur ◀ ou ▶ pour sélectionner l'image que vous souhaitez copier.

5. Appuyez sur ◀ ou ▶ et sélectionnez [COPIER]
6. Appuyez sur [MENU/OK].

### [HISTORIQUE D'IMPRESSION]

- Affiche jusqu'à 50 images qui ont été imprimées précédemment.
- Sélectionnez une image et tournez le levier d'impression pour lancer l'impression.
- Appuyez sur [MENU/OK] pour effacer l'historique d'impression, image par image.

### [TRANSFERT D'IMAGES IMPRIMÉES]

Vous pouvez envoyer les images imprimées avec l'appareil photo à l'application pour smartphone pour les enregistrer comme images instax sur votre smartphone.

Pour plus d'informations sur les éléments suivants, veuillez vous reporter aux mêmes éléments dans "Utilisation du menu de prise de vue". (p. 22)

[RÉGLAGES Bluetooth]/[MODE QUALITÉ D'IMPRESSION]/[Lumin. d'impression]/[DATE/HEURE]/[CACHET DATE]/[言語/LANG.]/[CONFIGURATION SON]/[MISE EN VEILLE]/[REINITIALISER]/[FORMATAGE]/[Mise à jour DU FIRMWARE]

## Fonctions liées de l'application pour smartphone

Les fonctions suivantes sont disponibles lors de la connexion avec l'application pour smartphone « instax mini Evo ».

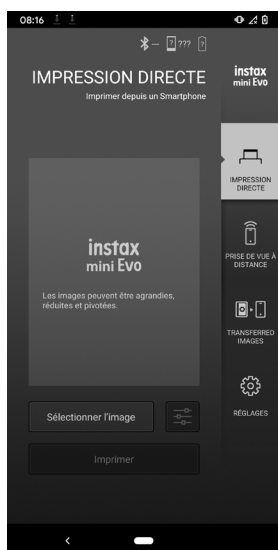

### Fonction d'impression directe

Cette fonction vous permet d'envoyer des images de votre smartphone à l'appareil photo pour une impression instax. Vous pouvez utiliser l'application pour smartphone pour déplacer, pivoter et agrandir/réduire l'image avant de l'envoyer.

### Fonction de prise de vue à distance

Vous pouvez régler le flash et le retardateur avec l'application pour smartphone et prendre des photos à distance.

### Fonction de stockage d'images imprimées

Vous pouvez envoyer les images imprimées avec l'appareil photo à l'application pour smartphone pour les enregistrer comme images instax sur votre smartphone.

## Caractéristiques techniques

### ■ Fonctions de l'appareil photo

Capteur d'image	CMOS de 1/5 pouce avec filtre de couleur primaire
Nombre de pixels enregistrés	2 560 × 1 920
Support de stockage	Mémoire interne, carte mémoire microSD/microSDHC
Capacité de stockage	Environ 45 images dans la mémoire interne, environ 850 images pour 1 Go par carte mémoire microSD/microSDHC
Méthode d'enregistrement	DCF compatible Exif Ver. 2.3
Distance de mise au point	f = 28 mm (équivalent film 35 mm)
Ouverture	F2.0
Mise au point automatique	AF ponctuel (avec Témoin AF)
Distance de prise de vue	10 cm à ∞
Vitesse d'obturation	1/4 seconde à 1/8 000 seconde (commutation automatique)
Sensibilité de prise de vue	ISO100 à 1600 (commutation automatique)
Contrôle de l'exposition	Programme AE
Correction d'exposition	-2,0 EV à +2,0 EV (par incréments de 1/3 EV)
Méthode de mesure	Mesure fractionnée, mesure multiple TTL 256
Balance des blancs	Auto, Fin, Teinte, Fluorescent 1, Fluorescent 2, Fluorescent 3, Incandescent
Flash	FLASH AUTO/FLASH FORCÉ/FLASH COUPÉ Plage de prise de vue avec flash : Environ 50 cm à 1,5 m
Retardateur	Environ 2 secondes / environ 10 secondes
Effets d'image	10 effets d'objectif, 10 effets de film Total de 100 effets en multipliant ce qui précède

### ■ Fonction d'impression

Nombre de pixels d'exposition	1 600 × 600 points (800 × 600 points lors de l'impression depuis l'application pour smartphone)
-------------------------------	--



Résolution d'exposition	25 points/mm × 12,5 points/mm (635 × 318 ppp, pas de point 40 x 80 µm) 12,5 points/mm lors de l'impression depuis l'application pour smartphone (318 ppp, pas de point de 80 µm)
Gradation d'exposition	Dégradé RVB de 256 couleurs
Interface	Conformité aux normes : Bluetooth Ver. 4,2 (BLE)
Format d'image imprimable	Images JPEG prises avec cet appareil
Temps de sortie d'impression	Environ 16 secondes * Plus 7 secondes lors de l'impression avec le Mode instax-Rich juste après le démarrage.
Fonction d'impression	Les images contenues dans la mémoire interne et les images de la carte mémoire peuvent être imprimées
Réimpression	La réimpression est possible pour les images stockées dans l'historique d'impression (jusqu'à 50)

#### ■ Autres

Fonctions liées de l'application pour smartphone	Fonction d'impression d'images du smartphone, fonction de prise de vue à distance, fonction de transfert d'images imprimées, fonction de mise à jour du micrologiciel
Écran LCD	Écran LCD couleur TFT 3,0 pouces Nombre de pixels : Environ 460 000 points
Interface externe	Port USB de Type C (pour le chargement uniquement)
Alimentation électrique	Batterie lithium-ion (type interne : non amovible)
Fonction de charge	Intégrée
Nombre possible d'images imprimées	Environ 100 (à partir de la charge totale) *Le nombre d'impressions dépend des conditions d'utilisation.
Temps de charge	Environ 2 à 3 heures *Le temps de charge dépend de la température.
Dimensions de l'unité principale	87 mm × 122,9 mm × 36 mm (sans les parties saillantes)
Poids de l'unité principale	Environ 285 g
Environnement d'exploitation	Température : 5 °C à 40 °C Humidité : 20 % à 80 % (sans condensation)
Film utilisé	Film instantané FUJIFILM « instax mini » (vendu séparément)

## Dépannage

Veillez vérifier les éléments suivants avant de considérer un problème comme un dysfonctionnement. Si le problème persiste même après une intervention, veuillez contacter notre centre de service pour réparation ou visitez le site Web ci-dessous.

Site web FUJIFILM : <https://global.fujifilm.com/>

**Si le problème suivant se produit...**

Problème	Causes possibles et solutions
Je ne peux pas allumer l'appareil photo.	La batterie est peut-être épuisée. Veuillez charger l'appareil photo.
La batterie s'épuise rapidement.	Si vous utilisez l'appareil photo dans un environnement très froid, la batterie s'épuise rapidement. Veuillez garder l'appareil photo au chaud avant de prendre des photos.
L'appareil photo s'éteint pendant l'utilisation.	Le niveau de la batterie peut être faible. Veuillez charger l'appareil photo.
La charge ne commence pas.	<ul style="list-style-type: none"> <li>Assurez-vous que la fiche de l'adaptateur secteur USB est correctement connecté à la prise secteur.</li> <li>Mettez l'appareil photo hors tension lors de la charge. L'appareil photo ne charge pas s'il est sous tension.</li> </ul>
Cela nécessite trop de temps pour charger.	À basse température, la charge peut prendre un certain temps.
Le témoin du retardateur clignote pendant la charge.	Chargez la batterie dans une plage de températures comprises entre +5 °C et +40 °C. Si vous ne pouvez pas charger la batterie dans cette plage, veuillez contacter notre centre de support.
Je ne peux pas prendre de photo lorsque j'appuie sur le déclencheur.	<ul style="list-style-type: none"> <li>Assurez-vous que l'appareil est sous tension.</li> <li>Si le niveau de la batterie est faible, chargez l'appareil photo.</li> <li>Si la mémoire interne ou la carte mémoire est saturée, insérez une nouvelle carte mémoire ou supprimez les images inutiles.</li> <li>Utilisez une carte mémoire formatée avec cet appareil photo.</li> <li>Si la surface de contact de la carte mémoire (partie dorée) est sale, nettoyez-la avec un chiffon doux et sec.</li> <li>La carte mémoire est peut-être cassée. Insérez une nouvelle carte mémoire.</li> </ul>
Je ne parviens pas à faire la mise au point.	Utilisez le verrouillage AF/AE pour photographier des sujets sur lesquels la mise au point est difficile.
Le flash ne se déclenche pas.	Vérifiez que le réglage de suppression du flash n'a pas été sélectionné. Sélectionnez un réglage autre que le réglage de flash coupé.

\* Les caractéristiques techniques ci-dessus sont susceptibles d'être modifiées pour améliorer la performance.

Problème	Causes possibles et solutions
Même si le flash est déclenché, l'image est sombre.	<ul style="list-style-type: none"> <li>• Vérifiez que vous n'êtes pas trop loin du sujet. Veuillez prendre une photo dans le rayon du flash. Environ 50 cm à 1,5 m.</li> <li>• Tenez l'appareil photo correctement afin de ne pas obstruer le flash avec vos doigts.</li> </ul>
L'image est floue.	<ul style="list-style-type: none"> <li>• Nettoyez l'objectif s'il est couvert de saleté comme des empreintes digitales.</li> <li>• Assurez-vous que le cadre AF est vert avant de prendre une photo.</li> </ul>
L'appareil photo ne fonctionne pas correctement.	<ul style="list-style-type: none"> <li>• Il peut y avoir un dysfonctionnement temporaire. Veuillez appuyer sur la touche Reset. S'il ne fonctionne toujours pas correctement, veuillez contacter notre centre de réparation pour réparation.</li> <li>• La batterie est peut-être épuisée. Veuillez charger l'appareil photo.</li> </ul>
La cassette film ne se charge pas ou ne se décharge pas correctement.	<ul style="list-style-type: none"> <li>• Veuillez utiliser le film instantané FUJIFILM « INSTAX mini » (les autres films ne peuvent pas être utilisés).</li> <li>• Alignez le repère jaune sur le film avec le repère jaune sur le boîtier de l'appareil photo pour charger le film.</li> </ul>
Le film ne se décharge pas.	<ul style="list-style-type: none"> <li>• Le film peut être mal aligné en raison de chocs tels que des vibrations ou des chutes. Chargez une nouvelle cassette film.</li> <li>• Si le film est coincé, mettez l'appareil photo hors tension et rallumez-le. Si le problème persiste, retirez le film coincé, puis chargez une nouvelle cassette de films.</li> </ul>
Certaines ou toutes les impressions finies sont blanches.	N'ouvrez pas la porte du film avant que toutes les expositions de film soient utilisées. Le film non exposé sera exposé prématurément si la porte est ouverte. Le film exposé prématurément sera blanc, sans image.
L'impression est inégale.	<ul style="list-style-type: none"> <li>• Ne secouez pas, ne tordez pas, ne pliez pas et ne tenez pas l'image imprimée immédiatement après son impression.</li> <li>• N'obstruez pas la fente d'éjection du film.</li> </ul>

## AVIS DE SÉCURITÉ IMPORTANT

Ce produit a été conçu pour assurer la sécurité de l'utilisateur lorsqu'il est manipulé correctement, conformément au guide d'utilisation et aux instructions fournies. Il est important que le produit et le film « instax mini » soient manipulés correctement et utilisés seulement pour imprimer des images comme indiqué dans le guide d'utilisation et dans les instructions des films « instax mini ». Conservez le guide d'utilisation dans un endroit sûr et facile d'accès pour toute référence ultérieure.

### AVERTISSEMENT

Ce symbole indique un danger, pouvant entraîner des blessures ou la mort. Veuillez suivre ces instructions.

### AVERTISSEMENT

**⚠ Si l'un des cas suivants se produit, débranchez immédiatement le câble de charge dédié, éteignez l'appareil photo et cessez de l'utiliser.**

- L'appareil photo devient chaud, émet de la fumée ou une odeur de brûlé, ou fonctionne de manière anormale.
- L'appareil photo est tombé dans l'eau ou des corps étrangers ont pénétré à l'intérieur de l'appareil photo.

**⚠ Cet appareil contient une batterie intégrée. Ne le soumettez pas à la chaleur, ne le jetez pas dans un feu, ne le laissez pas tomber et ne lui appliquez pas d'impact. Cela pourrait provoquer l'explosion de l'appareil photo.**

### AVERTISSEMENT

- ⚠ N'essayez jamais de démonter ce produit. Vous pourriez vous blesser.
- ⚠ Si l'appareil photo ne fonctionne pas correctement, ne tentez pas de le réparer vous-même pour éviter de vous blesser.
- ⚠ Si ce produit tombe ou s'il est endommagé et que les pièces internes deviennent apparentes, ne le touchez pas. Contactez votre revendeur FUJIFILM.
- ⚠ Ne touchez à aucune pièce à l'intérieur du compartiment arrière. Cela peut provoquer des blessures.
- ⚠ Ne mouillez jamais ce produit et ne le manipulez pas avec les mains mouillées. Cela risque de provoquer une décharge électrique.
- ⚠ Débranchez immédiatement le câble de charge dédié une fois que la batterie est complètement chargée.
- ⚠ Tenir hors de portée des enfants en bas âge. Ce produit peut provoquer des blessures s'il est laissé entre les mains d'un enfant.
- ⚠ Ne recouvrez pas et n'emballez pas l'appareil photo ou l'adaptateur secteur avec un tissu ou une couverture. Cela pourrait causer un échauffement et déformer le boîtier ou provoquer un incendie.



La marque « CE » certifie que ce produit satisfait aux conditions de l'UE (Union Européenne) quant à la sécurité d'usage, la santé publique, la protection de l'environnement et du consommateur. (« CE » est l'abréviation de Conformité Européenne.)

Par le présent document, FUJIFILM déclare que l'équipement radio de type « F1019 » est conforme à la directive 2014/53/UE. Pour plus d'informations, accédez au site Web ci-dessous. [https://instax.com/mini\\_evo/fr/spec.html](https://instax.com/mini_evo/fr/spec.html)

## Entretien simple de l'appareil photo

### ■ Manipulation de l'appareil photo et de la batterie

- ATTENTION - Ne pas exposer à une chaleur excessive telle que la lumière du soleil, le feu ou similaire, ceci peut provoquer une explosion ou une fuite de liquide ou de gaz inflammable pendant l'utilisation, le stockage, le transport ou la mise au rebut.
- ATTENTION - Ne pas jeter la batterie dans le feu ou la mettre dans un four chaud, et ne pas écraser ou couper mécaniquement une batterie, ceci peut provoquer une explosion.
- ATTENTION - Ne pas soumettre à une pression d'air extrêmement basse à haute altitude, ceci peut provoquer une explosion ou une fuite de liquide ou de gaz inflammable.

### ■ Entretien de l'appareil photo

1. **N'ouvrez pas la porte du film avant d'avoir utilisé toutes les expositions du film. Cela risquerait d'exposer prématurément le film restant et de le rendre inutilisable.**
2. Votre appareil photo est un objet fragile. Ne l'exposez pas à l'eau, au sable ou à des matériaux rugueux.
3. N'utilisez pas une dragonne faite pour les téléphones portables ou d'autres produits électroniques similaires. Ces dragonnes sont habituellement trop faibles pour soutenir votre appareil photo en toute sécurité. Pour votre sécurité, utilisez uniquement des dragonnes conçues pour votre appareil photo, et utilisez-les conformément aux instructions.
4. N'utilisez pas de solvant comme du diluant ou de l'alcool pour le nettoyer.
5. Ne laissez pas votre appareil photo exposé à la lumière directe du soleil ni dans des endroits chauds comme à l'intérieur d'une voiture. Ne laissez pas votre appareil photo dans un endroit humide pendant une période prolongée.
6. Le gaz des produits antimite tel que le naphthalène peuvent affecter votre appareil photo et les films. Veillez à conserver votre appareil photo ou vos impressions dans un endroit sec et sûr.
7. Notez que la plage de température de fonctionnement de l'appareil photo est comprise entre +5 °C et +40 °C.
8. Veillez à ce que les documents imprimés ne violent pas le droit d'auteur, les droits d'image, la vie privée ou d'autres droits personnels et ne portent pas atteinte à la décence publique. Les actions qui violent les droits d'autrui, qui sont contraires à la décence publique ou qui constituent une nuisance, peuvent être punies par la loi ou faire l'objet de poursuites.

### ■ Utilisation de l'écran LCD

L'écran LCD pouvant être facilement rayé ou endommagé par des objets pointus ou rigides, nous vous recommandons de fixer une feuille de protection (disponible dans le commerce) sur l'écran LCD.

### ■ Charge de la batterie

**La batterie n'a pas été chargée lors de la fabrication. Veuillez charger complètement la batterie avant la première utilisation.**

Chargez la batterie en utilisant le câble de charge dédié fourni. Les temps de charge augmentent lorsque la température

ambiante est inférieure à +10 °C ou supérieure à +35 °C. N'essayez pas de recharger la batterie à une température supérieure à +40 °C ou si la température est inférieure à +5 °C car la batterie ne se rechargera pas.

### ■ Autonomie de la batterie

À des températures normales, la batterie peut être rechargée environ 300 fois. Une diminution importante de l'autonomie de la batterie indique qu'elle a atteint la fin de sa durée de vie.

### ■ Attention : Manipulation de la batterie

Le boîtier de la batterie et de l'appareil photo peut devenir chaud au toucher après une utilisation prolongée. Cela est normal.

### ■ Les marques de certification sont situées à l'intérieur du compartiment du film.

### ■ Précautions lors de l'impression

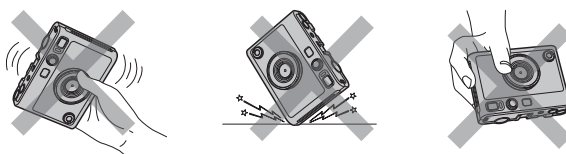

### ■ Film « instax mini » et précaution d'impression

Reportez-vous au film instantané FUJIFILM « instax mini » pour les instructions d'utilisation du film. Suivez toutes les instructions de sécurité et d'utilisation.

1. Gardez le film dans un endroit frais. Ne laissez pas le film dans un endroit où la température est extrêmement chaude pendant une longue durée (par exemple dans une voiture fermée).
2. Évitez de percer, de déchirer ou de couper le film « instax mini ». Si le film est endommagé, ne l'utilisez pas.
3. Lorsque vous chargez une cassette de film, utilisez le film aussitôt que possible.
4. Si le film a été conservé dans un endroit où la température est très élevée ou très basse, amenez-le à température ambiante avant de commencer à imprimer des photos.
5. Assurez-vous d'utiliser le film avant la date d'expiration « Utiliser avant ».
6. Évitez de soumettre les films au scannage des bagages à l'aéroport, ou à toute autre exposition puissante de rayons X. Un effet de voile, etc. risque d'apparaître sur le film inutilisé. Nous vous recommandons de transporter l'appareil photo et/ou le film avec vous dans l'avion en bagage à main. (Vérifiez auprès de chaque aéroport pour avoir plus d'informations.)
7. Évitez les lumières intenses et gardez les impressions développées dans un endroit frais et sec.
8. Ne percez pas ou ne coupez pas le film car il contient une petite quantité de colle caustique (très alcaline). Ne laissez jamais les enfants ou les animaux domestiques mettre le film dans la bouche. Assurez-vous également que la colle n'entre pas en contact avec la peau ou les vêtements.

9. Si la colle à l'intérieur du film entre en contact avec la peau ou les vêtements, lavez immédiatement et abondamment à l'eau claire. Si la colle entre en contact avec les yeux ou la bouche, lavez immédiatement la zone touchée à grande eau et consultez un médecin. Notez que l'agent alcalin à l'intérieur du film reste actif pendant environ 10 minutes une fois que la photo a été imprimée.

■ **Précautions sur la manipulation du film et des impressions**

Pour en savoir plus, reportez-vous aux instructions et aux avertissements sur l'emballage du film instantané FUJIFILM « instax mini ».



**Périphériques Bluetooth® : Précautions**

**IMPORTANT : Lisez les mises en garde suivantes avant d'utiliser le transmetteur Bluetooth intégré du produit.**

■ **Utilisez-le uniquement comme élément d'un réseau Bluetooth.**

FUJIFILM ne peut pas être tenu responsable de dommages provenant d'une utilisation non autorisée. Ne l'utilisez pas dans des applications exigeant une extrême fiabilité, par exemple dans des appareils médicaux ou dans tout autre système pouvant mettre en péril directement ou indirectement la vie d'autrui. Lorsque vous utilisez l'appareil dans des ordinateurs ou d'autres systèmes qui demandent un plus haut degré de fiabilité que des réseaux Bluetooth, veillez à prendre toutes les mesures nécessaires pour assurer la sécurité et empêcher tout dysfonctionnement.

■ **Utilisez-le uniquement dans son pays d'achat.**

Ce dispositif est conforme à la réglementation des appareils Bluetooth en vigueur dans le pays d'achat. Respectez toutes les réglementations locales en vigueur lorsque vous utilisez ce dispositif. FUJIFILM ne peut pas être tenu responsable des problèmes provoqués par une utilisation sous d'autres juridictions.

■ **Les données (images) d'un réseau sans fil peuvent être interceptées par des tiers.**

La sécurité des données transmises sur des réseaux sans fil n'est pas garantie.

■ **N'utilisez pas ce dispositif dans des endroits exposés à des champs magnétiques, de l'électricité statique ou des interférences radio.**

N'utilisez pas le transmetteur à proximité de fours à micro-onde ou dans tout autre lieu exposé à des champs magnétiques, de l'électricité statique ou des interférences radio qui peuvent empêcher la réception des signaux sans fil. Une interférence mutuelle peut se produire lorsque le transmetteur est utilisé à proximité d'autres appareils sans fil fonctionnant dans la bande de 2,4 GHz.

■ **Le transmetteur Bluetooth fonctionne dans la bande de 2,4 GHz. La puissance maximale des radiofréquences est de 6,79 mW.**

■ **Cet appareil fonctionne sur la même fréquence que les appareils commerciaux, éducatifs et médicaux et les transmetteurs sans fil.**

Il fonctionne également sur la même fréquence que les transmetteurs brevetés et les transmetteurs basse-tension non brevetés spéciaux utilisés dans les systèmes de traçabilité d'identification par radiofréquence des lignes d'assemblage et des applications similaires.

■ **Pour empêcher l'interférence avec les appareils ci-dessus, respectez les consignes suivantes.**

Vérifiez que le transmetteur d'identification par radiofréquence ne fonctionne pas avant d'utiliser cet appareil. Si vous remarquez que ce dispositif provoque des interférences avec des systèmes de traçabilité d'identification par radiofréquence basse tension, contactez un représentant FUJIFILM.

■ **Ce qui suit est passible d'une sanction :**

- Le démontage ou la modification de cet appareil.
- La suppression des étiquettes de certification de l'appareil.

**■ Informations de marque déposée**

Le mot-symbole et le logo Bluetooth® sont des marques déposées appartenant à Bluetooth SIG, Inc. et toute utilisation de ces marques par FUJIFILM s'effectue sous licence.

**Informations de traçabilité en Europe****Fabricant : FUJIFILM Corporation**

7-3, Akasaka 9-Chome, Minato-ku, Tokyo

Japon

**Représentant autorisé en Europe :****FUJIFILM Europe GmbH**

Balcke-Duerr-Allee 6, 40882 Ratingen

Allemagne

**Importateur UE : FUJIFILM Europe B.V.**

Oudenstaart 1, 5047 TK Tilburg

Pays-bas

**Importateur UK : FUJIFILM UK Limited**

Fujifilm House,Whitbread Way,

Bedford, Bedfordshire, MK42 0ZE

UK

Si vous avez des questions sur ce produit, veuillez vous adresser à un distributeur Fujifilm agréé, ou consultez le site web ci-dessous.  
<https://global.fujifilm.com/>

# FUJIFILM

---

**FUJIFILM Corporation**

7-3, AKASAKA 9-CHOME, MINATO-KU, TOKYO 107-0052, JAPAN