

FUJIFILM

instax mini Evo

HYBRID INSTANT CAMERA

[IMPRESIÓN INSTANTÁNEA + TECNOLOGÍAS DIGITALES]

Guía del usuario (versión completa)



- Esta Guía del usuario (versión completa) corresponde a la versión del firmware 1.01. En función de la versión del firmware, las funciones y las pantallas pueden diferir de las descritas.
- El firmware puede actualizarse de dos modos. Para obtener más información, consulte [ACTUALIZAC. FIRMWARE].(pág. 22)

Contenido

Antes del uso	3	Varios disparos	17
Notas sobre el desecho de la cámara	3	Cambiar el brillo de la imagen	17
Acerca de esta cámara	3	Usar el autodesparador para tomar fotos	17
Principales características	3	Tomar fotos con el flash	18
Funciones disponibles con la aplicación del teléfono inteligente	3	Tomar fotos macro	18
Nombres de las partes	4	Adaptar la fuente de luz durante la captura fotos	19
Monitor LCD	6	Tomar una foto de usted mismo (selfi)	19
Uso de los botones de selección	7	Tomar fotos usando el bloqueo AF/AE	20
Instalación de la correa para el hombro	7	Impresión desde el historial de impresión	20
Carga de la batería	8	Uso de la tarjeta de memoria	21
Indicación del estado de carga	8	Inserción de una tarjeta de memoria	21
Encendido/apagado	8	Uso del menú de modos de disparo	22
Cómo comprobar el nivel de la batería	9	Usar el MENÚ DE REPRODUCCIÓN	23
Configuración de los ajustes iniciales	9	Funciones vinculadas de la aplicación para teléfonos inteligentes	24
Carga/descarga del cartucho de película instax mini Instant	11	Función de impresión directa	24
Carga del cartucho de película	11	Función de disparo remoto	24
Extracción de un cartucho de película usado	12	Función de guardado de imágenes impresas	24
Disparo básico y reproducción	12	Especificaciones	24
Toma de fotos	12	Solución de problemas	25
Reproducción de las imágenes que ha tomado	13	AVISO DE SEGURIDAD IMPORTANTE	26
Cambio de la visualización de la pantalla de reproducción ..	13	Cuidado sencillo de la cámara	27
Imprimir	14	Dispositivos Bluetooth®: Precauciones	28
Acerca de la visualización de las hojas de película restantes	15		
Adición de efectos a las fotos	15		
Selección de los efectos del objetivo	15		
Selección de un efecto de película	16		
Especificar una combinación de efectos	16		
Registrar una combinación de efectos	16		
Recuperar efectos favoritos	16		

Antes del uso

Antes de usar la cámara, compruebe que tiene lo siguiente.

Accesorios suministrados

- Correa para el hombro (1)

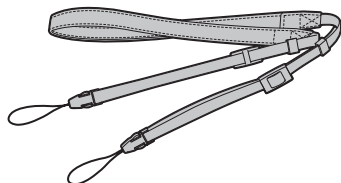

- Cable USB para carga (1)

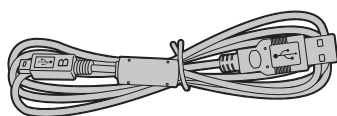

- Guía del usuario (1)

- Use la correa sobre su hombro, no alrededor del cuello.
- Asegúrese de que la correa de la cámara no cuelgue por encima de la ranura de expulsión de la película.
- La batería no sale completamente cargada de fábrica. Asegúrese de cargarla antes de utilizar la cámara.

Notas sobre el desecho de la cámara

Esta cámara usa una batería de ion de litio incorporada.

Cuando vaya a desechar la cámara, siga los reglamentos locales y deshágase de ella correctamente.

Para obtener consejos sobre el desecho, consulte la hoja de INFORMACIÓN DE CONTACTO suministrada.

Si su país o región no aparecen incluidos en la hoja, póngase en contacto con su distribuidor local.

PRECAUCIÓN

No extraiga la batería incorporada usted mismo; podría sufrir lesiones.



Desecho de equipos eléctricos y electrónicos por parte de usuarios particulares

Desecho de equipos eléctricos y electrónicos usados (Aplicable en la Unión Europea y en países europeos con sistemas de recogida selectiva de residuos)

Este símbolo en el producto, o en el manual y en la garantía, y/o en su embalaje indica que este producto no debe ser tratado como residuo doméstico. En su lugar debe ser entregado a un punto de recogida adecuado para el reciclado de equipamiento eléctrico y electrónico.

Al asegurarse de que este producto se deseché correctamente, usted ayudará a evitar posibles consecuencias negativas para el medio ambiente y la salud humana que podrían derivarse de la incorrecta manipulación en el momento de deshacerse de este producto.

El reciclaje de materiales ayudará a conservar los recursos naturales. Para obtener información más detallada sobre el reciclaje de este producto, póngase en contacto con el ayuntamiento, con el servicio de eliminación de residuos urbanos o la tienda donde adquirió el producto.

En países fuera de la UE: Si desea desechar este producto, comuníquese con las autoridades locales y solicite información sobre el método correcto de eliminación.



Este símbolo en las baterías o los acumuladores indica que aquellas baterías no se deben tratar como basura doméstica.

Para clientes en Turquía:

EEE Cumple con la Directiva.

Acerca de esta cámara

Principales características

- La calidad de imagen más alta en la historia de instax. (*A partir de diciembre de 2021)
- 100 expresiones de imagen diferentes con 10 efectos de objetivo y 10 efectos de película.
- Puede tomar fotos mientras mira el monitor LCD y guardarlas en la unidad principal o en la tarjeta micro SD.
- Puede elegir las fotografías que desea imprimir.
- Diseño lujoso y clásico.
- Operabilidad similar a las cámaras analógicas con un dial para el objetivo, un dial para la película y una palanca de impresión.
- Incluye un espejo Selfie para autorretratos más fáciles de hacer.

Funciones disponibles con la aplicación del teléfono inteligente

- **Impresión directa**
Transfiera una foto desde su teléfono inteligente a la cámara e imprímala con la función de impresión instax. Antes de enviar la foto, puede utilizar la aplicación del teléfono inteligente para mover, rotar, acercar, alejar o cortar la foto.
- **Función de disparo remoto**
Controle la cámara con su teléfono inteligente para tomar fotos a distancia.
- **Función almacenamiento de fotografías impresas**
Puede elegir fotos ya impresas con la cámara para enviarlas a la aplicación para teléfonos inteligentes. Puede añadir marcos instax a sus fotografías y guardarlas en su teléfono inteligente.

Nombres de las partes

Frontal

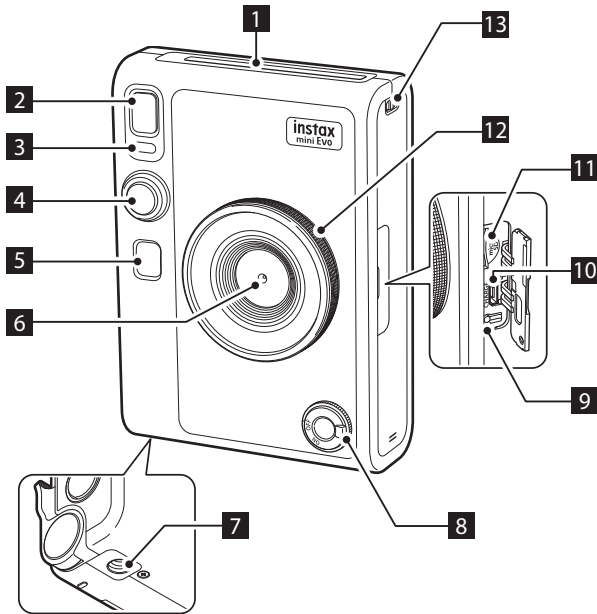

Posterior

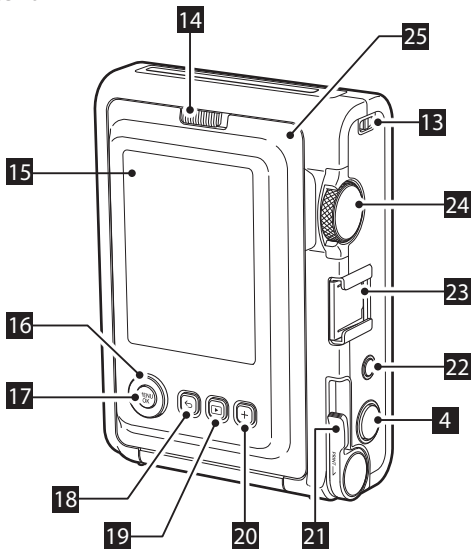

1 Ranura de expulsión de la película

La película expuesta se expulsa desde la ranura de expulsión de la película durante la impresión.

2 Flash

El flash funciona dependiendo del ajuste. También puede ajustar el flash para que no funcione.

3 Luz del autodesparador/luz de carga

La luz del autodesparador/luz de carga parpadea cuando toma una fotografía con el disparador automático. Además, se ilumina durante la carga y se apaga una vez completada la misma.

4 Botón del obturador

Presione el botón del obturador hasta la mitad para enfocar el sujeto. Mantenga pulsado el botón del obturador hasta la mitad, púselo completamente para accionar el obturador de la cámara y tomar una fotografía. Pulse el botón del obturador en el modo de reproducción para cambiar al modo de disparo.

5 Espejo Selfie

Puede verse a usted mismo en el espejo selfie para comprobar la composición de la fotografía.

6 Objetivo

Este es el objetivo utilizado para tomar fotografías. Asegúrese de que sus dedos u otras partes del cuerpo no obstruyan el objetivo durante el disparo.

7 Rosca para el trípode

Este es el orificio de tornillo para instalar un trípode.

8 Interruptor de encendido

Gire el interruptor de encendido en el sentido de las agujas del reloj para encender la alimentación. Gírelo en sentido contrario a las agujas del reloj para apagar la alimentación.

9 Botón de restablecimiento *1

Si la cámara no funciona correctamente, pulse este botón para forzar la desconexión de la cámara. Después de pulsar el botón de restablecimiento, apague el interruptor de encendido y vuelva a encenderlo para encender la cámara. No utilice el botón de restablecimiento mientras la cámara esté funcionando normalmente. Si lo hace, es posible que los datos de las fotografías se borren.

10 Puerto USB (micro-USB Micro-B)

Este es el puerto USB para la carga. El puerto USB no se puede utilizar para la transferencia de datos.

11 Ranura para tarjeta Micro SD

Esta es la ranura para una tarjeta micro SD.

12 Dial del objetivo *2

Gire el dial del objetivo para cambiar entre 10 efectos de objetivo diferentes.

*1 Si la cámara no funciona correctamente, pulse el botón de restablecimiento para restaurar la cámara.

*2 Los efectos del objetivo se procesan digitalmente.

13 Gancho para la correa

Pase la cuerda de la correa a través del gancho para la correa para colocarla.

14 Traba de la puerta de la película

Deslice la traba de la puerta de la película para desbloquear la puerta de la película y poder levantarla.

15 Monitor LCD

Puede ver la imagen que se va a fotografiar durante la toma y comprobar las fotos que ha tomado en el monitor LCD. Además, los menús se visualizan en el monitor LCD en base a la operación del usuario.

16 Botón de selección (◀▶⏪⏩)

Utilice los botones de selección para seleccionar los elementos del menú y utilizar las funciones que aparecen en el monitor LCD.

17 Botón MENU/OK

Durante la grabación o reproducción, pulse el botón MENU/OK para visualizar el menú en el monitor LCD. Este botón también se utiliza para confirmar los elementos del menú.

18 Botón ↶ (Atrás)

Pulse el botón ↶ (Atrás) para volver a la pantalla anterior desde el menú que se muestra en ese momento en el monitor LCD. Este botón también se utiliza para cancelar la impresión de una fotografía.

19 Botón ▶ (Reproducción)

Pulse el botón ▶ (Reproducción) para visualizar las fotografías que ha tomado en el monitor LCD. En el modo de disparo, este botón también se utiliza para cambiar al modo de reproducción.

20 Botón +(Function)

Pulse el botón + (Function) en el modo de disparo para comprobar el efecto actual en el monitor LCD. También puede guardar y recuperar efectos.

21 Palanca de impresión

Imprima la imagen que aparece en el monitor LCD.

22 Botón de restablecimiento de efectos

Vuelva a colocar el objetivo y los efectos de la película en su posición normal.

23 Zapata para accesorios

Este es el conector de montaje de los accesorios de la cámara.

24 Dial de la película *3

Gire el dial de la película para cambiar entre 10 efectos de película diferentes.

25 Puerta de la película

Al cargar/descargar un cartucho de película, deslice la traba de la puerta de la película para desbloquear la puerta de la película y ábrala. No abra la puerta de la película hasta que haya consumido toda la película.

*3 Los efectos de la película se procesan digitalmente.

Monitor LCD

La pantalla de disparo aparece en el monitor LCD cuando se enciende la cámara.

- Para cambiar de la pantalla de disparo a la pantalla de reproducción, presione el botón (Reproducción).
- Para cambiar de la pantalla de reproducción a la pantalla de disparo, presione el botón del obturador hasta el fondo.

Si presiona (Atrás) mientras se muestra la pantalla de disparo o de reproducción, aparece la siguiente información en el monitor LCD. Para regresar a la pantalla de disparo o a la pantalla de reproducción, vuelva a presionar (Atrás).

Pantalla de disparo

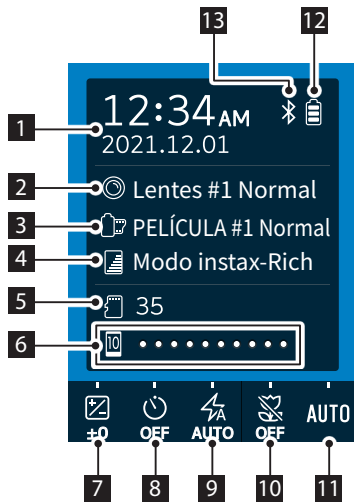

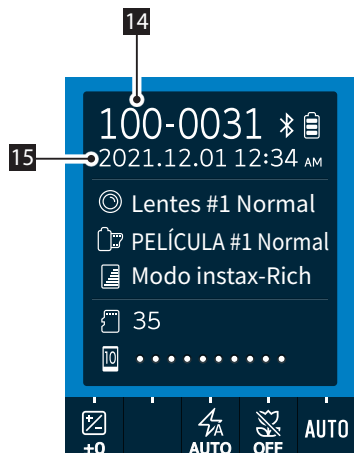

Pantalla de reproducción







- 1 Fecha y hora actuales
- 2 Efectos del objetivo
- 3 Efectos de la película
- 4 Calidad de la impresión
- 5 Número de disparos disponibles*4
- 6 Indicador de película restante
- 7 COMPENSACIÓN DE EXPOSICIÓN
- 8 AUTODISPARADOR
- 9 FLASH
- 10 MACRO
- 11 EQUILIBRIO BLANCO
- 12 Indicador de batería restante
- 13 Indicador del estado de la conexión del Bluetooth
- 14 Número de fotograma
- 15 Fecha y hora del disparo

*4 Cuando se utiliza la memoria interna, se muestra (Cámara). El icono se muestra en rojo cuando el número de disparos disponibles es 10 o menos. Cuando se utiliza una tarjeta de memoria se muestra (Tarjeta de memoria).

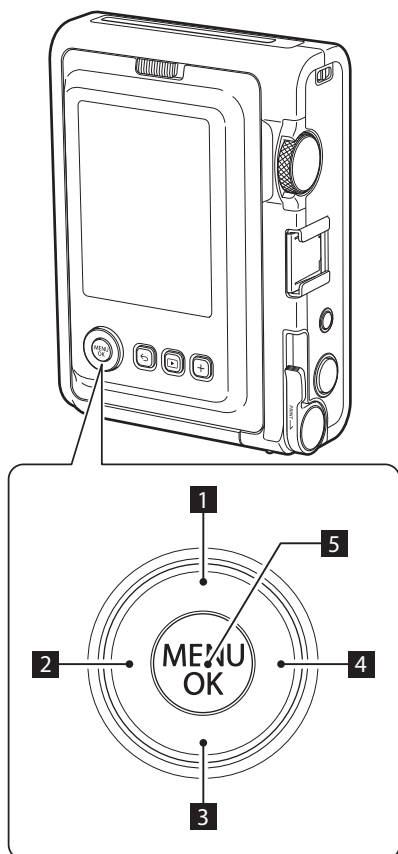
Uso de los botones de selección

Los botones  (arriba/abajo/izquierda/derecha) se usan para seleccionar elementos del menú y para recuperar las funciones asignadas a los botones . El botón [MENU/OK] se usa para mostrar menús y realizar selecciones.



- 1  Mover (arriba).
- 2  Mover (izquierda).
- 3  Mover (abajo).
- 4  Mover (derecha).
- 5 Determina qué elemento del menú se muestra o se selecciona.

Instalación de la correa para el hombro

Siga los pasos indicados a continuación para instalar la correa para el hombro en el cuerpo de la cámara.

- 1 Introduzca un extremo de la correa para el hombro a través del gancho para la correa de la cámara.

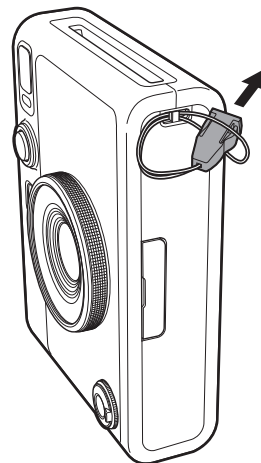

- 2 Fije el cuerpo de la correa en el extremo de la misma.

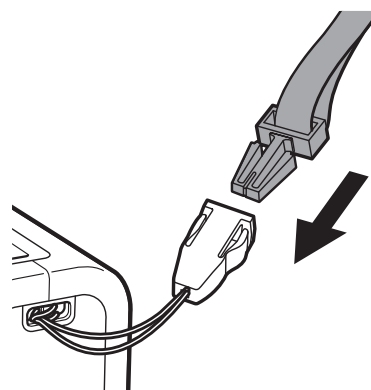

- 3 Fije el otro extremo de la misma manera.

- La correa para el hombro debe colocarse sobre el hombro, no alrededor del cuello.
- Asegúrese de que la correa para el hombro no cuelgue sobre la ranura de expulsión de la película.

Carga de la batería

- ❗ Apague la cámara antes de cargar la batería. La batería no se cargará si la cámara está encendida.
- ❗ Procure colocar el cable correctamente tal y como se indica.

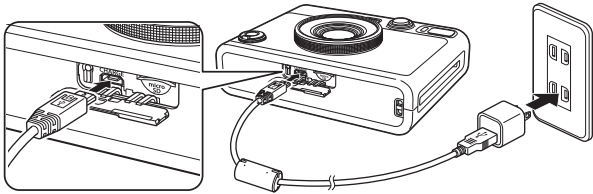

Conecte la cámara usando el cable USB suministrado a un adaptador de CA USB (suministrado con su teléfono inteligente) y, a continuación, conecte el adaptador de CA USB a una toma de corriente interior.

El tiempo de carga es de aproximadamente 2 o 3 horas.

Indicación del estado de carga

Durante la carga	La luz del autodisparador se enciende.
La carga ha finalizado	La luz del autodisparador se apaga.
Error de carga	La luz del autodisparador parpadea.

Al cargar desde un PC:

- Conecte la cámara directamente al PC, no a través de un teclado o concentrador USB.
- Si el PC entra en el modo de hibernación (modo de reposo) durante la carga, la carga se detendrá. Para continuar la carga, saque el PC del estado de hibernación (modo de reposo) y vuelva a conectar el cable USB.
- En función de las especificaciones, los ajustes o el estado de su PC, puede que no sea posible cargar la batería.

- La batería no puede extraerse.
- La batería no sale completamente cargada de fábrica. Asegúrese de cargarla antes de utilizar la cámara.
- Consulte "Cuidado sencillo de la cámara" para más información sobre las precauciones relacionadas con la batería. (pág. 27)

Encendido/apagado

Para encender la cámara, gire el interruptor de encendido.

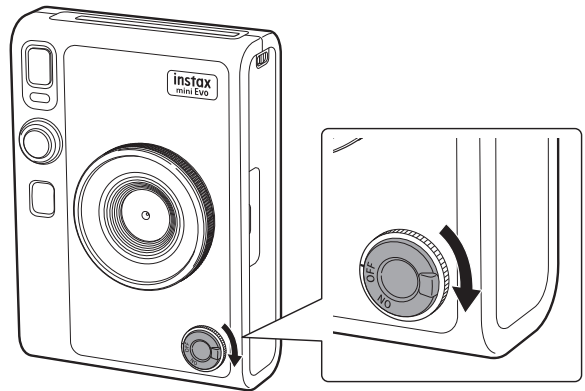



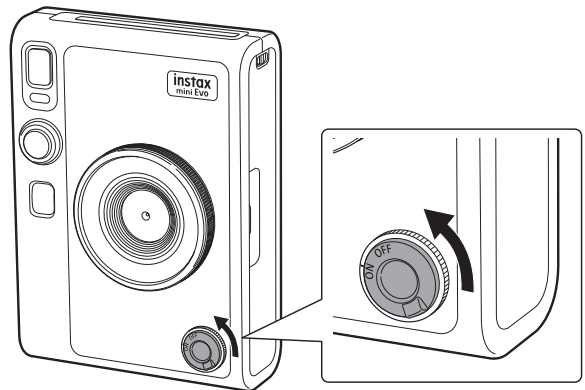

Para apagar la cámara, apague el interruptor de encendido.





- Si no usa la cámara durante un cierto período de tiempo, se apagará automáticamente. Si la cámara se apaga automáticamente, apague el interruptor de alimentación y vuelva a encenderlo.
- También puede ajustar el tiempo que transcurrirá hasta que la cámara se apague. (pág. 22)

Cómo comprobar el nivel de la batería

El nivel de carga restante de la batería se muestra en el monitor LCD cuando se presiona  (Atrás) en la pantalla de disparo o la pantalla de reproducción.

Visualización	Carga restante de la batería
	Queda suficiente carga restante.
	La carga restante es la mitad o menos. Se recomienda cargar la batería.
	Carga baja. Recargue la batería lo antes posible.

- Si la carga de la batería es baja, también aparecerá un icono  en la esquina inferior derecha del monitor LCD.
- Si la batería está completamente descargada, aparecerá un icono  en el centro del monitor LCD y la cámara se apagará.

Para regresar a la pantalla de disparo o a la pantalla de reproducción, vuelva a presionar .

Configuración de los ajustes iniciales

Al encender la cámara por primera vez después de la compra, se le solicitará automáticamente que ajuste el idioma, la fecha y la hora y que empareje su teléfono inteligente.

Antes de registrar el emparejamiento, instale la aplicación "instax mini Evo" en su teléfono inteligente.

- Si está usando un teléfono inteligente con SO Android, busque la aplicación "instax mini Evo" en Google Play e instálela.
 - *Requisitos para los teléfonos inteligentes con SO Android: Tener la versión de Android 7 o posterior y Google Play instalados.
- Si está usando un teléfono inteligente iOS, busque la aplicación "instax mini Evo" en App Store e instálela.
 - *Requisitos para los teléfonos inteligentes iOS: Versión de iOS 12 o posterior

En función del modelo de su teléfono inteligente, podría no ser capaz de usar la aplicación para teléfonos inteligentes incluso si la ha instalado y si cumple con los requisitos operativos anteriores.

Esta configuración puede ajustarse más tarde. Si desea ajustarla o modificarla más tarde, hágalo desde [言語/LANG.], [FECHA/HORA] y [AJUSTES DE Bluetooth] en el menú de configuración.

1 Encienda la alimentación.

- Cuando encienda la cámara por primera vez después de la compra, se mostrará la pantalla de ajuste del idioma.

2 Seleccione el idioma que desea usar y, a continuación, presione [MENU/OK].

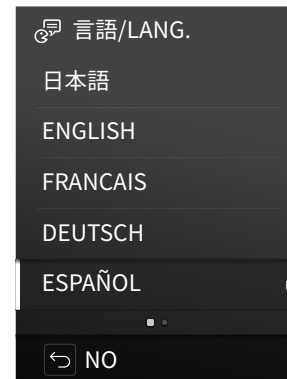

- 3** Ajuste el año, el mes y el día, en dicho orden y, a continuación, presione [MENU/OK].

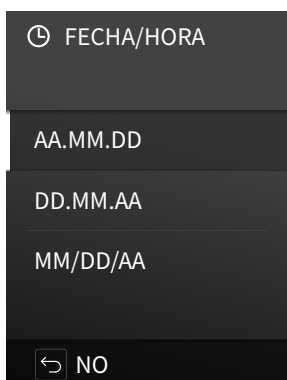

- 4** Ajuste el año, el mes, el día, las horas y los minutos y, a continuación, presione [MENU/OK].

Presione para seleccionar el elemento a establecer (año, mes, día, horas, minutos) y, a continuación, presione y para seleccionar el número.

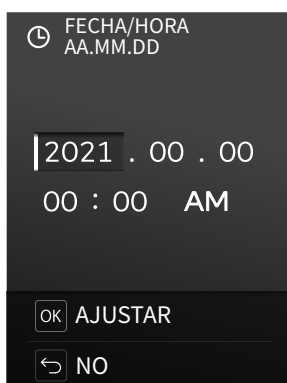

A continuación, configure los ajustes de emparejamiento.

- 5** Presione [MENU/OK].



• Si no desea configurar los ajustes de emparejamiento, presione (Atrás) para salir de los ajustes iniciales.

- 6** Abra la aplicación para teléfonos inteligentes "instax mini Evo" y toque [AJUSTES].

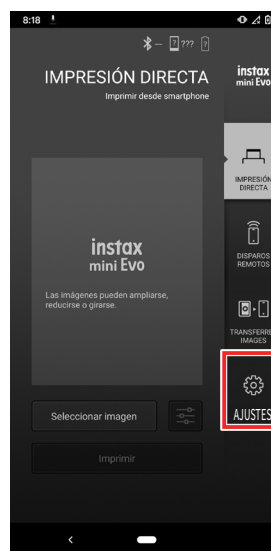

- 7** Toque [Ajustes de Bluetooth] en la aplicación para teléfonos inteligentes.



- 8** Toque [Conectar] en la aplicación para teléfonos inteligentes.

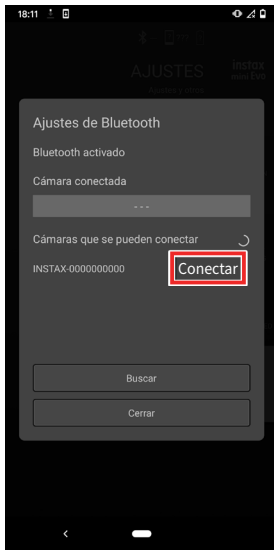

- Para comprobar el OWN NAME de la cámara, abra el menú de modos de disparo. (pág. 22) A continuación, seleccione [AJUSTES DE Bluetooth], [INFORMACIÓN] y [OWN NAME], en dicho orden.

- 9** Permita el emparejamiento.
- 10** Confirme que el registro del emparejamiento ha finalizado.



La pantalla de disparo aparece una vez finalizado el registro de emparejamiento.

Carga/descarga del cartucho de película instax mini Instant

Carga del cartucho de película

- 1** Deslice la traba de la puerta de la película y abra la puerta de la película.

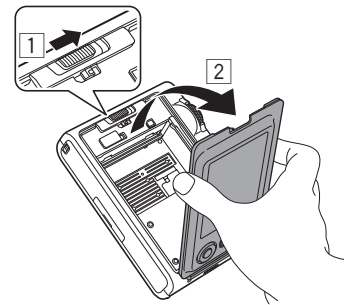

- 2** Introduzca el cartucho de película alineando las marcas amarillas.

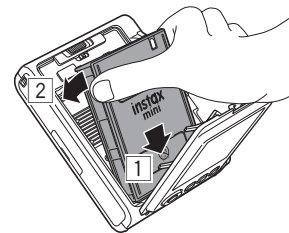

- 3** Cierre la puerta de la película.

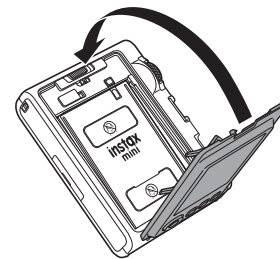

- 4** Retire la cubierta de la película negra que se rechaza automáticamente.

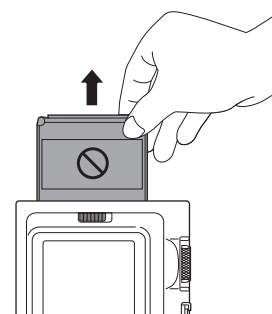

Extracción de un cartucho de película usado

- 1 Deslice la traba de la puerta de la película y abra la puerta de la película.

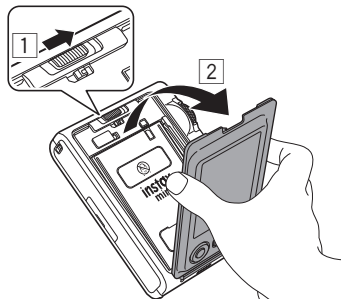

- 2 Sujete los orificios rectangulares del cartucho de película y, a continuación, extraiga el cartucho de película de la cámara.

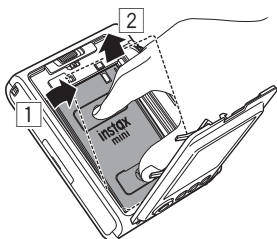

Disparo básico y reproducción

Toma de fotos

En esta sección se explican los procedimientos básicos para tomar fotos.

- 1 Encienda la alimentación.
- 2 Sujete la cámara.
- 3 Configure los efectos y otros ajustes como desee.
- 4 Componga la foto.
Presione o para ajustar la composición. Presione para capturar una imagen más grande de un sujeto distante, o presione para capturar un área más grande.
- 5 Presione el botón del obturador hasta la mitad para enfocar el sujeto.

Cuando el sujeto está enfocado

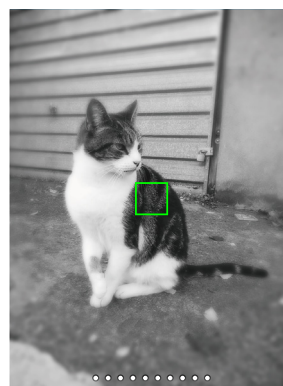

Se oirá un pitido y aparecerá un marco verde de AF en el monitor LCD.

Si [DETEC. ROSTROS] está activado, aparecerá un marco de AF verde sobre el rostro de la persona cuando la cámara reconozca su rostro. (pág. 22)

Cuando el sujeto no está enfocado

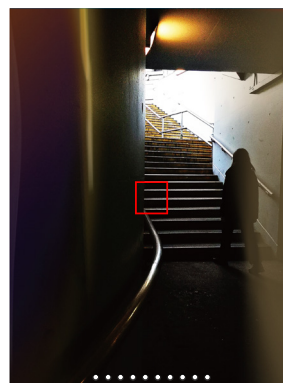

Se mostrará un marco rojo de AF en el monitor LCD. Cambie la composición o use el bloqueo AF/AE. (pág. 20)

6 Mantenga pulsado el botón del obturador hasta la mitad y púlselo (hasta el fondo).

Después de tomar una foto, la imagen se guarda en la memoria interna o en la tarjeta de memoria.

- Para conocer los pasos sobre cómo imprimir las fotos que ha tomado, consulte "Imprimir". (pág. 14)



- Al tomar una foto, mantenga los brazos contra su cuerpo y sostenga la cámara firmemente con ambas manos.
- Tenga cuidado de no tocar el objetivo de la cámara cuando presione el botón del obturador.
- Cuando presione completamente el botón del obturador, hágalo suavemente para evitar que la cámara se mueva y que la fotografía salga borrosa.
- Tenga cuidado de no cubrir el flash o el objetivo con los dedos o la correa.
- El flash podría dispararse cuando presiona completamente el botón del obturador para tomar una foto en condiciones de poca luz o con luz de fondo. Puede cambiar los ajustes del flash para que el flash no se dispare. (pág. 18)

Precauciones relacionadas con la memoria interna

- Si la memoria interna está llena, el obturador no se abrirá y no podrá tomar fotos. Borre algunas imágenes o use una tarjeta de memoria.
- Si la cámara experimenta un fallo de funcionamiento, las imágenes de la memoria interna pueden dañarse o perderse.
- Se recomienda que copie las imágenes importantes en otro medio (disco duro, CD-R, CD-RW, DVD-R, etc.) como copia de seguridad.
- Si envía la cámara a reparar, no podemos garantizar la integridad de los datos en la memoria interna.
- Al reparar la cámara, es posible que debamos verificar los datos en la memoria interna.

Reproducción de las imágenes que ha tomado





Puede reproducir las imágenes que ha tomado en el monitor LCD.

- 1 Encienda la alimentación.**
- 2 Presione  (Reproducción).**
Se muestra la última foto tomada.
- 3 Presione  o  para seleccionar la imagen que desea ver.**
 - Presione completamente el botón del obturador para volver a la pantalla de disparo.

Cambio de la visualización de la pantalla de reproducción

Puede acercar la imagen y cambiar la cantidad de fotogramas que se muestran en el monitor LCD.





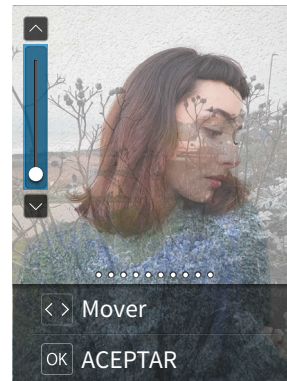

■ Para acercar imágenes

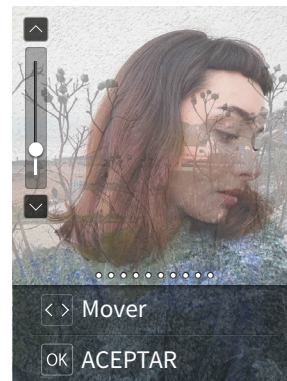
- 1 Presione  o  para seleccionar la imagen que desea ver.**
- 2 Presione  o .**
Se muestra la pantalla del zoom.



- 3 Presione  o  para acercar o alejar la imagen.**



- Si presiona  o  mientras se encuentra en la pantalla de zoom, la pantalla cambiará a la pantalla de movimiento. Puede presionar     para mover la posición de la pantalla. Para regresar a la pantalla de zoom, presione  (Atrás).

- 4 Presione [MENU/OK].**
 - También puede imprimir una imagen ampliada o reducida.



■ Cambiar el número de fotogramas visualizados

Mientras se muestra la pantalla de reproducción, presione

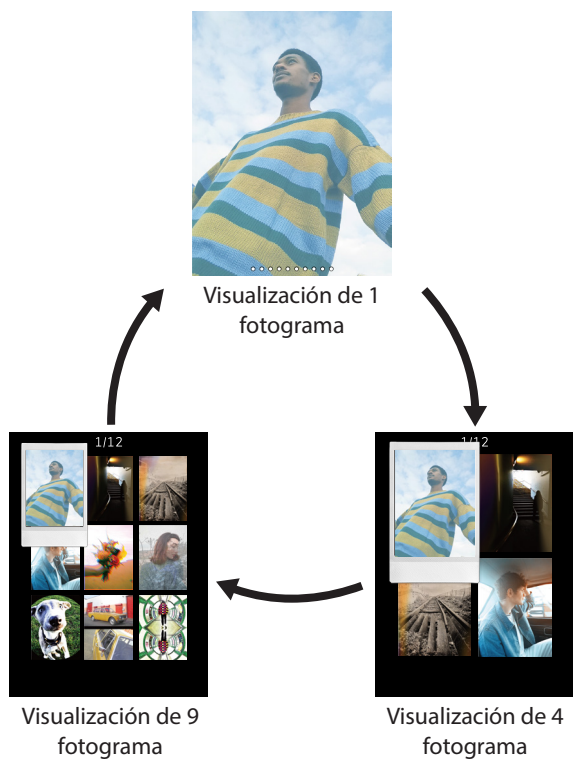
 (Reproducción) para cambiar el número de fotogramas mostrados.



Imprimir

- 1 Pulse el botón  (Reproducción).
- 2 Pulse  o  en el botón de selección para seleccionar la fotografía que desee imprimir.
- 3 Tiene la opción de ampliar la foto o de realizar otras ediciones.
- 4 Gire la palanca de impresión.

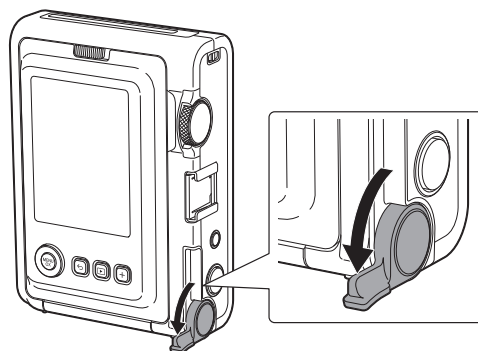

- 5 Una vez que se detenga el sonido de expulsión de la película, sujete la punta de la película expulsada y retírela.

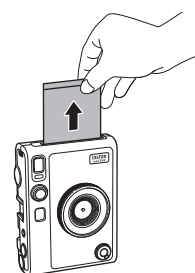

Procure que sus dedos o la correa de la cámara no queden atrapados en la ranura de expulsión de la película.

Acerca de la visualización de las hojas de película restantes

El número de hojas de película restantes se indica mediante un punto blanco en la parte inferior de la pantalla. Cada vez que termina una impresión, este punto se vuelve de color gris. Cuando quedan solo dos hojas de película, el punto se vuelve rojo.



Visualización de 10 hojas restantes



Visualización de 2 hojas restantes



Visualización de 0 hojas restantes



- Para el manejo de la película, consulte las instrucciones de FUJIFILM Instant Film instax mini.
- El revelado de la película tarda unos 90 segundos (el tiempo varía según la temperatura).

Adición de efectos a las fotos

Selección de los efectos del objetivo

Siga los pasos indicados a continuación para seleccionar el tipo de efecto de objetivo a aplicar.

- 1 Visualice la pantalla de disparo.
- 2 Gire el dial del objetivo para seleccionar el tipo de efecto de objetivo.

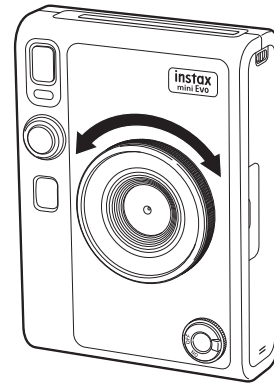

Aparece la siguiente guía.



- Para cancelar el efecto de objetivo ajustado, seleccione [Normal] en tipos de efecto del objetivo.
- Presione el botón de restablecimiento de efectos para cancelar el efecto de objetivo y de película ajustados.

También puede presionar el botón + (Function) para recuperar sus efectos de objetivo y efectos de película favoritos registrados.

Selección de un efecto de película

Siga los pasos indicados a continuación para seleccionar el tipo de efecto de película.

- 1 Visualice la pantalla de disparo.
- 2 Gire el dial de la película para seleccionar el tipo de efecto de película.

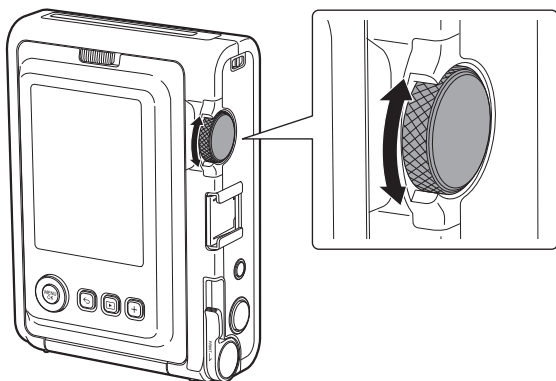

Aparece la siguiente guía.

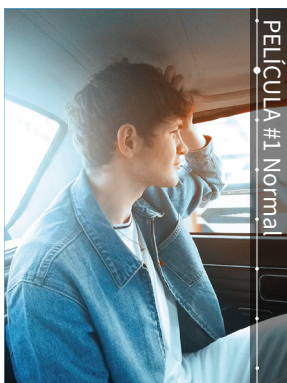

- Para cancelar el efecto de película ajustado, seleccione [Normal] en tipos de efecto de la película.
- Presione el botón de restablecimiento de efectos para cancelar el efecto de objetivo y de película ajustados.

También puede presionar el botón + (Function) para recuperar sus efectos de objetivo y efectos de película favoritos registrados.

Especificar una combinación de efectos

Puede registrar una combinación de sus efectos favoritos. Puede recuperar una combinación de efectos registrados pulsando el botón + (Function).

Registrar una combinación de efectos

- 1 Visualice la pantalla de disparo.
- 2 Gire el dial del objetivo para seleccionar el tipo de efecto de objetivo.
- 3 Gire el dial de la película para seleccionar el tipo de efecto de película.
- 4 Presione el botón + (Function).
- 5 Presione [MENU/OK].
- 6 Presione ◀ o ▶ para seleccionar de [Favorito[1]] a [Favorito[3]].
Se pueden registrar hasta tres combinaciones de efectos.
- 7 Presione [MENU/OK].
Se registra el efecto.

Recuperar efectos favoritos

- 1 Visualice la pantalla de disparo.
- 2 Presione dos veces el botón + (Function).
- 3 Presione ◀ o ▶ para seleccionar de [Favorito[1]] a [Favorito[3]].
- 4 Presione [MENU/OK].
Se aplica el efecto.

Varios disparos

Cambiar el brillo de la imagen

Ajuste el brillo de la imagen. Utilice esta función cuando el sujeto sea demasiado brillante o demasiado oscuro, o cuando el contraste (diferencia entre la luz y la oscuridad) entre el sujeto y el fondo sea demasiado grande.

- 1 Presione o hasta que aparezca [COMPENSACIÓN DE EXPOSICIÓN] en la pantalla de disparo.



- 2 Presione o para corregir la exposición.
 - Presione para ajustar la exposición hacia el lado + para aclarar toda la imagen.
 - Presione para ajustar la exposición hacia el lado - para oscurecer toda la imagen.
- 3 Presione el botón del obturador hasta el fondo.

Usar el autodisparador para tomar fotos

Use esta función para tomar una foto de grupo incluyendo al fotógrafo o para evitar que la cámara se mueva mientras se presiona el botón del obturador.

- 1 Presione o hasta que aparezca [AUTODISPARADOR] en la pantalla de disparo.

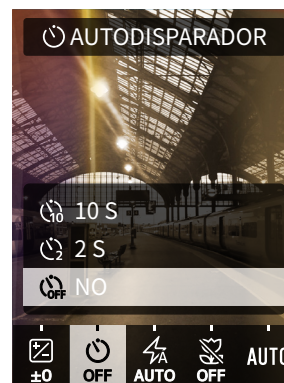

- 2 Presione o para seleccionar [2 S] o [10 S]. El icono correspondiente al autodisparador establecido aparece en el centro de la pantalla.
 - Si no desea ajustar un autodisparador, seleccione [NO].
- 3 Presione el botón del obturador hasta el fondo. Comienza la cuenta atrás.

Cuando se selecciona [2 S]:
Al pulsar el botón del obturador, la luz del autodisparador parpadea.

Cuando se selecciona [10 S]:
Al presionar el botón del obturador, la luz del autodisparador se enciende y parpadea 3 segundos antes de tomar la foto.

Presione (Atrás) para cancelar el autodisparador en curso.

Tomar fotos con el flash

Utilice el flash para disparar por la noche o en entornos oscuros. También puede configurar la cámara para evitar que el flash se dispare.

- 1 Presione o hasta que aparezca [FLASH] en la pantalla de disparo.

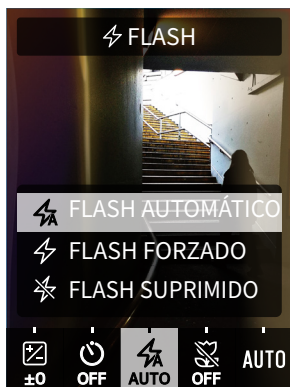

- 2 Presione o para seleccionar el ajuste del flash.

- Para obtener más detalles sobre los ajustes del flash, consulte "Tipos de flash".

- 3 Presione el botón del obturador hasta el fondo.

- Si presiona el botón del obturador mientras el flash se está cargando, la luz del autodisparador parpadeará y el obturador no se abrirá.

■ Tipos de flash

FLASH AUTOMÁTICO

El flash se disparará automáticamente si el entorno es oscuro. Este ajuste se aplica a la mayoría de las situaciones.

FLASH FORZADO

El flash se disparará independientemente del brillo del entorno. Use este ajuste cuando el sujeto esté oscuro debido a la luz de fondo.

FLASH SUPRIMIDO

El flash no se disparará incluso si el entorno es oscuro. Este ajuste es adecuado para disparos en lugares en los que la fotografía con flash está prohibida.

Se recomienda estabilizar la cámara en una mesa, etc., cuando dispare en entornos oscuros sin usar el flash.

Tomar fotos macro

Use el disparo macro cuando desee acercarse al sujeto.

- 1 Presione o hasta que aparezca [MACRO] en la pantalla de disparo.

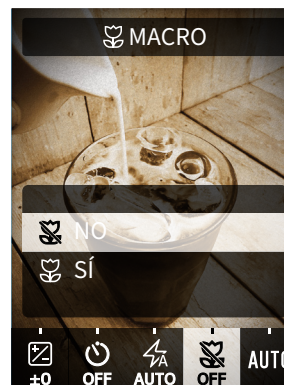



- 2 Presione o y seleccione [SÍ].



- 3 Presione el botón del obturador hasta el fondo. Se realiza la toma macro.

Adaptar la fuente de luz durante la captura fotos

Al adaptar el equilibrio blanco a la fuente de luz, como por ejemplo a la luz del sol o a la luz artificial, podrá capturar colores más cercanos a los reales.

- 1 Presione  o  hasta que aparezca [EQUILIBRIO BLANCO] en la pantalla de disparo.



- 2 Presione  o  para seleccionar un ajuste.
 - Para obtener más detalles sobre el ajuste del equilibrio blanco, consulte "Tipos de equilibrio blanco".
- 3 Presione el botón del obturador hasta el fondo.

Tipos de equilibrio blanco

AUTO

La cámara ajusta automáticamente el equilibrio blanco. Se recomienda AUTO para el disparo normal.

BUEN TIEMPO

Para el disparo en exteriores con buen tiempo.

NUBLADO

Para tomas en días nublados o a la sombra.

LUZ FLUORESCENTE 1

Para fotografías bajo iluminación fluorescente de luz diurna.

LUZ FLUORESCENTE 2

Para fotografías con iluminación fluorescente blanca diurna.

LUZ FLUORESCENTE 3

Para fotografías bajo iluminación fluorescente blanca.

LUZ INCANDESCENTE

Para fotografías con iluminación de bombillas o lámparas incandescentes.

Tomar una foto de usted mismo (selfi)

Puede tomar una foto de usted mismo usando el espejo selfie.

- 1 Sostenga la cámara firmemente con el objetivo a una distancia de entre 30 cm y 50 cm de su cara.
 - Sostenga la cámara firmemente, ya que es particularmente propensa a las sacudidas en entornos oscuros.

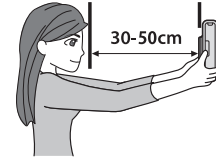

- 2 Compruebe su composición en el espejo selfie y dispáre.

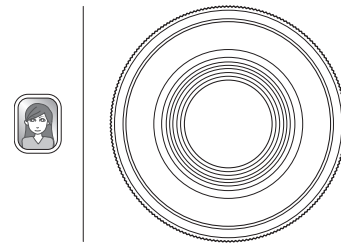

- No mire fijamente al flash cuando tome fotos. Las imágenes residuales del flash pueden causar ceguera temporal.

Tomar fotos usando el bloqueo AF/AE

Al tomar una foto, mantener presionado el botón del obturador a la mitad bloquea el enfoque, lo que se denomina "bloqueo AF". Mantener presionado el botón del obturador para bloquear el brillo se denomina "bloqueo AE". Esto será útil cuando desee tomar una foto en la que el sujeto esté fuera del centro de la pantalla.

1 Presione el botón del obturador hasta la mitad para enfocar el sujeto.

Presione el botón del obturador hasta la mitad para bloquear AF o AE.

2 Mantenga pulsado el botón del obturador hasta la mitad para cambiar la composición.

3 Presione a fondo el botón del obturador para tomar la foto.

Se recomienda utilizar el bloqueo AE/AF al fotografiar los siguientes sujetos, ya que pueden ser difíciles de enfocar.

- Sujetos brillantes, como un espejo o una carrocería de automóvil
- Sujetos que se mueven a alta velocidad
- Sujetos al otro lado de un vaso
- Sujetos oscuros que absorben la luz sin reflejarla, como el pelo o la piel
- Sujetos que no son sólidos, como el humo o las llamas
- Sujetos con poco contraste entre luz y oscuridad (como una persona con ropa del mismo color que el fondo)
- Cuando hay una gran diferencia de contraste en el marco AF y el sujeto está cerca (por ejemplo, un sujeto delante de un fondo con un contraste fuerte)

Impresión desde el historial de impresión

Puede recuperar imágenes impresas previamente y conservar los ajustes (efectos de la imagen, etc.) usados en dicho momento. Puede imprimir las imágenes tomadas siguiendo el procedimiento que se describe a continuación.

1 Presione [MENU/OK] en la pantalla de reproducción. Se muestra el menú de reproducción.

2 Presione ◀ o ▶ para seleccionar [HISTORIAL DE IMPRESIÓN].

3 Presione [MENU/OK].

4 Presione ◀ o ▶ para seleccionar la imagen que desea imprimir.



5 Gire la palanca de impresión. Comienza la impresión.

Presione ↶ (Atrás) para cancelar la impresión en curso.

6 Cuando se detenga el sonido de extracción de la película, sostenga el extremo de la película expulsada y retire la película.

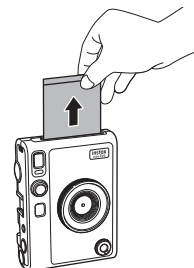

Tenga cuidado de no cubrir la ranura de expulsión de la película con los dedos o la correa.

Uso de la tarjeta de memoria

La cámara puede guardar aproximadamente 45 imágenes en la memoria interna, pero puede guardar más imágenes utilizando una tarjeta de memoria. También necesitará una tarjeta de memoria para actualizar el firmware. Prepare una tarjeta de memoria con antelación.

Precauciones relativas a las tarjetas de memoria

- Esta cámara es compatible con tarjetas micro SD y tarjetas micro SDHC. El uso de otros tipos de tarjetas de memoria puede dañar la cámara.
- Las tarjetas de memoria son pequeñas y pueden ser ingeridas accidentalmente por niños. Manténgalas fuera del alcance de los niños. En el caso improbable de que un niño ingiera una tarjeta de memoria, consulte a un médico inmediatamente.
- **No apague la cámara ni extraiga la tarjeta de memoria mientras se está formateando la tarjeta de memoria o mientras se están grabando o borrando datos. Puede dañar la tarjeta de memoria.**
- No utilice ni almacene una tarjeta de memoria en un entorno propenso a fuerte electricidad estática o al ruido eléctrico.
- Si inserta en la cámara una tarjeta de memoria cargada con electricidad estática, se podría producir un fallo de funcionamiento de la cámara. Si esto sucede, apague la cámara y vuelva a encenderla.
- No ponga una tarjeta de memoria en el bolsillo de su pantalón. Cuando se siente, es posible que se aplique tensión a la tarjeta de memoria y se rompa.
- La tarjeta de memoria estar caliente después de un uso prolongado, pero esto es normal.
- No pegue etiquetas en las tarjetas de memoria. Si la etiqueta se desprende, podría causar que la cámara no funcione correctamente.

Precauciones relacionadas con el uso de una tarjeta de memoria en un PC

- Asegúrese de utilizar la cámara para formatear tarjetas de memoria no utilizadas y tarjetas de memoria utilizadas en el PC y otros dispositivos antes de usarlas.
- Cuando formatee una tarjeta de memoria con la cámara y dispere y grabe, las carpetas se crearán automáticamente. No utilice su PC para cambiar el nombre o borrar las carpetas o los archivos de la tarjeta de memoria. De lo contrario, la tarjeta de memoria en la cámara podría quedar inutilizable.
- No utilice el PC para borrar las imágenes de la tarjeta de memoria. Utilice siempre la cámara.
- Si desea editar un archivo de imagen, copie o mueva el archivo de imagen a un disco duro o dispositivo similar y, a continuación, edite el archivo de imagen copiado o movido.

Inserción de una tarjeta de memoria

1 Abra la tapa de la ranura de la tarjeta.

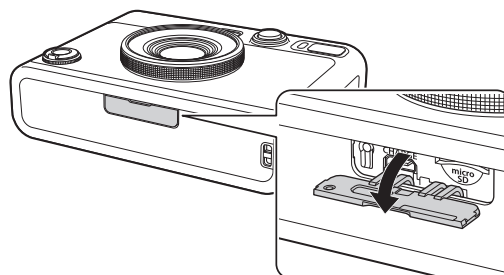

2 Inserte la tarjeta de memoria completamente en la orientación correcta tal y como se muestra hasta que se escuche un clic.

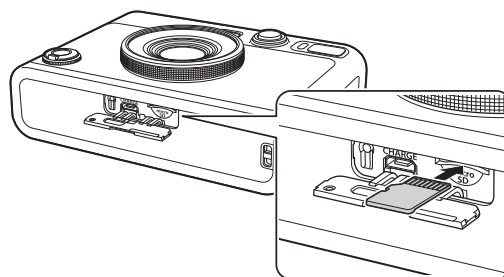

3 Cierre la tapa de la ranura de la tarjeta.

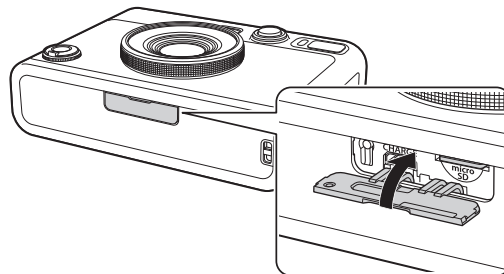

- Cuando extraiga una tarjeta de memoria, presione la tarjeta con el dedo y retire lentamente el dedo. El bloqueo se liberará y podrá extraer la tarjeta de memoria.

Si libera repentinamente el dedo mientras extrae la tarjeta de memoria, la tarjeta podría salir expulsada. Retire el dedo lentamente.

Uso del menú de modos de disparo

Puede utilizar el menú de modos de disparo para cambiar varios ajustes relacionados con el disparo.

1 Presione [MENU/OK] en la pantalla de disparo.

Se muestra el menú de modos de disparo.

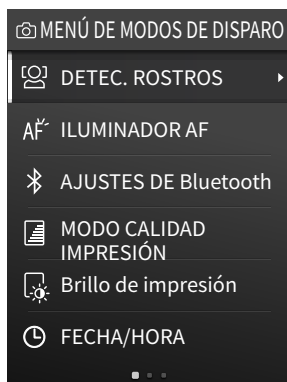

2 Presione o para seleccionar un elemento.

• Para obtener una descripción de cada elemento, consulte “Elementos del menú de modos de disparo”.

3 Cambie los ajustes.

4 Presione [MENU/OK].

Se aplican los ajustes y la visualización vuelve a la pantalla de disparo.

■ Elementos del menú de modos de disparo

[DETEC. ROSTROS]

Al activar [DETEC. ROSTROS], la cámara detecta el rostro del sujeto y adapta el enfoque y el brillo al rostro en lugar de al fondo para destacar al sujeto.

[ILUMINADOR AF]

Al activarse, ILUMINADOR AF se encenderá mientras presiona el botón del obturador hasta la mitad hasta que el sujeto esté enfocado, facilitando el enfoque de sujetos oscuros.

- Dependiendo de la escena, puede ser difícil enfocar al sujeto incluso si ILUMINADOR AF está activado.
- Es posible que ILUMINADOR AF no sea totalmente efectivo al fotografiar al sujeto de cerca.
- No use el ILUMINADOR AF muy cerca del ojo humano.

[AJUSTES DE Bluetooth]

Instale la aplicación para teléfono inteligente en su teléfono inteligente antes de emparejar la cámara.

[REGISTRO DE VINCULACIÓN]:

Al conectar la cámara a su teléfono inteligente mediante Bluetooth por primera vez, necesitará emparejar los dispositivos. Para más detalles sobre el emparejamiento, consulte el procedimiento siguiente.

1. Seleccione [AJUSTES DE Bluetooth] desde el MENÚ DE MODOS DE DISPARO o el MENÚ DE REPRODUCCIÓN.
2. Seleccione [REGISTRO DE VINCULACIÓN] y presione [MENU/OK]
3. Presione [AJUSTES] en la aplicación para teléfonos inteligentes.

4. Presione [Ajustes de Bluetooth] en la aplicación para teléfonos inteligentes.
5. Presione [Conectar] en la aplicación para teléfonos inteligentes.
6. Permita el emparejamiento.

[ELIMINAR REG. VINCULACIÓN]:

Puede eliminar la información de un teléfono inteligente emparejado.

[INFORMACIÓN]:

Muestra la dirección Bluetooth, el nombre del dispositivo y la información sobre el dispositivo emparejado.

[MODO CALIDAD IMPRESIÓN]

Establezca en [Modo instax-Natural] para obtener una calidad normal, o [Modo instax-Rich] para lograr una representación de colores más rica (ajuste predeterminado).

[Brillo de impresión]

Establezca en [×1 (estándar)], [×1,5 (semibrillante)] o [×2,0 (brillante)].

[FECHA/HORA]

Establezca la fecha y la hora.

[INCLUIR FECHA]

Imprime la fecha en la imagen. Si desea borrar la fecha impresa en la imagen, ajuste en [NO].

[言語/LANG.]

Establece el idioma que se mostrará en el monitor LCD.

[CONFIG. SONIDO]

Establece el volumen del sonido de operación, el volumen del obturador y el sonido de inicio.

Seleccione [NO] si desea apagar el sonido.

[AUTODESCONEXIÓN]

Establece durante cuánto tiempo la cámara permanece encendida cuando no está siendo utilizada.

[RESTABLECER]

Restablece los ajustes a sus valores predeterminados. La fecha y la hora establecidas en FECHA/HORA no se restablecerán.

[FORMATEAR]

Inicializa la memoria interna de la cámara o una tarjeta de memoria insertada en la ranura para tarjetas. Se borrarán todas las imágenes guardadas.

[ACTUALIZAC. FIRMWARE]

Actualiza el firmware. El firmware puede actualizarse de dos modos, tal y como se muestra a continuación.

Se requiere una tarjeta de memoria para actualizar el firmware. Prepare una tarjeta de memoria con antelación.

● Usar la aplicación para teléfonos inteligentes “instax mini Evo”

1. Inserte la tarjeta de memoria en la ranura para tarjetas de la cámara.
2. Abra la aplicación para teléfonos inteligentes “instax mini Evo”.
3. Toque [AJUSTES] en “instax mini Evo”.
4. Haga clic en [Comprobar si hay actualizaciones de firmware] en “instax mini Evo”.
5. Siga las instrucciones en pantalla.

● Uso de la cámara

1. Descargue el firmware más reciente (FPUPDATE.DAT) desde sitio web de FUJIFILM utilizando un PC u otro dispositivo, y cópielo en el directorio raíz de la tarjeta de memoria.
2. Introduzca la tarjeta de memoria con el firmware copiado en la ranura para tarjetas de la cámara.
3. Seleccione [ACTUALIZAC. FIRMWARE] desde el MENÚ DE MODOS DE DISPARO o el MENÚ DE REPRODUCCIÓN.
4. Siga las instrucciones en pantalla.

Usar el MENÚ DE REPRODUCCIÓN

Puede utilizar el MENÚ DE REPRODUCCIÓN para cambiar varios ajustes relacionados con la reproducción.

1 Presione [MENU/OK] en la pantalla de reproducción.

Se muestra el menú de reproducción.

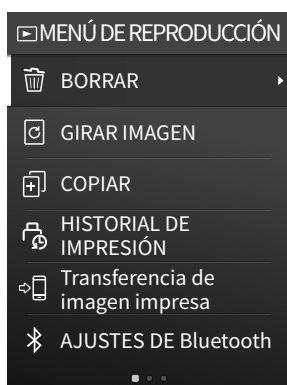

2 Presione o para seleccionar un elemento.

Para obtener una descripción de cada elemento, consulte "Elementos del MENÚ DE REPRODUCCIÓN".

3 Cambie los ajustes.

4 Presione [MENU/OK].

Se aplican los ajustes y la visualización vuelve a la pantalla anterior.

■ Elementos del MENÚ DE REPRODUCCIÓN

[BORRAR]

Borra las imágenes fotograma a fotograma o todos los fotogramas a la vez.





[GIRAR IMAGEN]

Gira la imagen en incrementos de 90 grados y la muestra.

[COPIAR]

Copia imágenes de la memoria interna a la tarjeta de memoria o de la tarjeta de memoria a la memoria interna.

Siga los pasos indicados a continuación.

1. Seleccione [COPIAR] en el MENÚ DE REPRODUCCIÓN
2. Seleccione el destino de la copia y presione [MENU/OK]
3. Seleccione [MARCO] o [TODOS LOS MARCOS] y presione [MENU/OK].
La copia comienza si seleccionó [TODOS LOS MARCOS]. Si seleccionó [MARCO], vaya al paso 4.
4. Presione  o  para seleccionar la imagen que desea copiar.
5. Presione  o  y seleccione [COPIAR].
6. Presione [MENU/OK].

[HISTORIAL DE IMPRESIÓN]

- Muestra hasta 50 imágenes previamente impresas.
- Seleccione una imagen y gire la palanca de impresión para iniciar la impresión.
- Presione [MENU/OK] para borrar el historial de impresión fotograma a fotograma.

[Transferencia de imagen impresa]

Puede enviar imágenes impresas con la cámara a la aplicación para teléfonos inteligentes para guardarlas como imágenes instax en su teléfono inteligente.

Para obtener más información sobre los elementos siguientes, consulte los mismos en "Uso del menú de modos de disparo" (pág. 22)

[AJUSTES DE Bluetooth]/[MODO CALIDAD IMPRESIÓN]/[Brillo de impresión]/[FECHA/HORA]/[INCLUIR FECHA]/[言語/LANG.]/[CONFIG. SONIDO]/[AUTODESCONEXIÓN]/[RESTABLECER]/[FORMATEAR]/[ACTUALIZAC. FIRMWARE]

Funciones vinculadas de la aplicación para teléfonos inteligentes

Las siguientes funciones están disponibles al conectarse con la aplicación para teléfonos inteligentes "instax mini Evo".



Función de impresión directa

Esta función le permite enviar imágenes desde su teléfono inteligente a la cámara para la impresión instax. Puede usar la aplicación para teléfonos inteligentes para mover, girar y ampliar o reducir la imagen antes de enviarla.

Función de disparo remoto

Puede ajustar el flash y el autodesparador con la aplicación para teléfonos inteligentes y tomar fotos remotamente.

Función de guardado de imágenes impresas

Puede enviar imágenes impresas con la cámara a la aplicación para teléfonos inteligentes para guardarlas como imágenes instax en su teléfono inteligente.

Especificaciones

Función de la cámara

Sensor de imagen	CMOS de 1/5 pulgadas con filtro de color primario
Número de píxeles grabados	2560 × 1920
Medio de almacenamiento	Memoria interna, tarjeta de memoria microSD/microSDHC
Capacidad de almacenamiento	Aproximadamente 45 imágenes en la memoria interna, aproximadamente 850 imágenes por cada 1 GB en una tarjeta de memoria microSD/microSDHC
Método de grabación	Cumple con DCF Exif ver. 2.3
Distancia de enfoque	f = 28 mm (equivalente a película de 35 mm)
Apertura	F2,0
Autoenfoco	AF simple (con iluminador AF)
Distancia de disparo	De 10 cm a ∞
Velocidad del obturador	De 1/4 de segundo a 1/8000 de segundo (cambio automático)
Sensibilidad del disparo	De ISO100 a 1600 (cambio automático)
Control de exposición	Programa AE
Compensación de exposición	De -2,0 EV a +2,0 EV (en pasos de 1/3 EV)
Método de medición	Medición dividida TTL 256, medición múltiple
Equilibrio blanco	Automático, buen tiempo, nublado, fluorescente 1, fluorescente 2, fluorescente 3, luz incandescente
Flash	FLASH AUTOMÁTICO/FLASH FORZADO/FLASH SUPRIMIDO Alcance del disparo con flash: Aproximadamente de 50 cm a 1,5 m
Autodesparador	Aproximadamente 2 segundos/ aproximadamente 10 segundos
Efectos de imagen	10 efectos de objetivo, 10 efectos de película Un total de 100 efectos mediante la multiplicación anterior

Función de impresión

Conteo de píxeles de exposición	1600 × 600 puntos (800 × 600 puntos al imprimir desde la aplicación para teléfonos inteligentes)
---------------------------------	--

Resolución de exposición	25 puntos/mm × 12,5 puntos/mm (635 × 318 ppp, distancia entre puntos de 40 × 80 μm) 12,5 puntos/mm al imprimir desde la aplicación para teléfonos inteligentes (318 ppp, distancia entre puntos de 80 μm)
Gradación de exposición	Gradación RGB de 256 colores
Interfaz	Cumple con el estándar de Bluetooth, ver. 4.2 (BLE)
Formato de imagen imprimible	Imágenes JPEG tomadas con esta unidad
Tiempo de salida de la impresión	Aproximadamente 16 segundos * Más 7 segundos cuando se imprime utilizando Modo instax-Rich inmediatamente después del inicio.
Función de impresión	Se pueden imprimir las imágenes de la memoria interna y las imágenes de la tarjeta de memoria
Reimpresión	La reimpresión es posible para las imágenes almacenadas en el historial de impresión (hasta 50)

■ Otros

Funciones vinculadas de la aplicación para teléfonos inteligentes	Función de impresión de imágenes del teléfono inteligente, función de disparo remoto, función de transferencia de imagen impresa, función de actualización de firmware
Monitor LCD	Monitor LCD a color TFT de 3,0 pulgadas Número de píxeles: Aproximadamente 460 000 puntos
Interfaz externa	Micro USB Micro-B (solo para carga)
Fuente de alimentación	Batería de ion de litio (tipo interno: no extraíble)
Función de carga	Integrada
Cantidad posible de imágenes impresas	Aproximadamente 100 (con carga completa) *El número de impresiones depende de las condiciones de uso.
Tiempo de carga	Aproximadamente de 2 a 3 horas *El tiempo de carga depende de la temperatura.
Dimensiones de la unidad principal	87 mm × 122,9 mm × 36 mm (excluyendo las partes salientes)
Peso de la unidad principal	Aproximadamente 285 g
Entorno operativo	Temperatura: De 5 °C a 40 °C Humedad: De 20 % a 80 % (sin condensación)
Película utilizada	Película instantánea FUJIFILM "instax mini" (se vende por separado)

* Las especificaciones anteriores están sujetas a cambios para mejorar el rendimiento.

Solución de problemas

Compruebe los siguientes elementos antes de considerar que un problema es un fallo de funcionamiento. Si el problema persiste incluso después de tomar medidas, póngase en contacto con nuestro centro de servicio para solicitar una reparación o visite el siguiente sitio web.

Sitio web de FUJIFILM: <http://www.fujifilm.com/>

Si ocurre el siguiente problema...

Problema	Posibles causas y soluciones
No puedo encender la cámara.	La batería podría estar agotada. Cargue la cámara.
La batería se agota rápidamente.	Si utiliza la cámara en un ambiente muy frío, la batería se agotará rápidamente. Mantenga la cámara caliente antes de disparar.
La cámara se apaga durante el uso.	El nivel de batería podría ser bajo. Cargue la cámara.
La carga no comienza.	<ul style="list-style-type: none"> Asegúrese de que el enchufe del adaptador de alimentación USB está correctamente conectado a la toma de corriente. Apague la cámara cuando la cargue. Si está encendida, la cámara no se cargará.
Tarda demasiado en cargar.	A bajas temperaturas, la carga puede llevar algún tiempo.
La luz del autodisparador parpadea durante la carga.	Cargue la batería dentro de un intervalo de temperaturas entre + 5 °C y + 40 °C. Si no puede cargar la batería dentro de este intervalo, póngase en contacto con nuestro centro de asistencia.
No puedo disparar cuando presiono el botón del obturador.	<ul style="list-style-type: none"> Asegúrese de que la cámara esté encendida. Si el nivel de batería es bajo, cargue la cámara. Si la memoria interna o la tarjeta de memoria están llenas, inserte una nueva tarjeta de memoria o borre las imágenes innecesarias. Utilice una tarjeta de memoria formateada con esta unidad. Si la superficie de contacto de la tarjeta de memoria (parte dorada) está sucia, límpiela con un paño suave y seco. La tarjeta de memoria puede estar rota. Instale una tarjeta de memoria nueva.
No puedo enfocar la cámara.	Utilice el bloqueo AF/AE para fotografiar sujetos que sean difíciles de enfocar.
El flash no se dispara.	Compruebe que no se haya seleccionado el ajuste de Flash suprimido. Seleccione un ajuste diferente del de flash suprimido.

Problema	Posibles causas y soluciones
Aunque el Flash se disparó, la imagen es oscura.	<ul style="list-style-type: none"> • Compruebe que no está demasiado lejos del sujeto. Dispare dentro del alcance del flash. Aproximadamente entre 50 cm y 1,5 m. • Sostenga la cámara correctamente para no obstruir el flash con sus dedos.
La imagen está borrosa.	<ul style="list-style-type: none"> • Si el objetivo tiene suciedad sobre él como, por ejemplo, huellas dactilares, limpie el objetivo. • Asegúrese de que el marco del AF sea verde antes de tomar una foto.
La cámara no funciona correctamente.	<ul style="list-style-type: none"> • Puede haber un fallo de funcionamiento temporal. Pulse el botón de restablecimiento. Si aún así no funciona correctamente, póngase en contacto con nuestro centro de servicio de reparación para solicitar una reparación. • La batería podría estar agotada. Cargue la cámara.
El cartucho de la película no se carga o no se carga fácilmente.	<ul style="list-style-type: none"> • Utilice la película instantánea FUJIFILM "INSTAX mini" (no se pueden usar otras películas). • Alinee la marca amarilla en el cartucho de la película con la marca de alineación amarilla en el cuerpo de la cámara para cargar la película.
La película no se extrae.	<ul style="list-style-type: none"> • La película puede estar desalineada debido a sacudidas producidas, por ejemplo, por vibraciones o caídas. Cargue un cartucho de película nuevo. • Si la película está atascada, apague la cámara y vuelva a encenderla. Si el problema persiste, retire la película atascada y luego cargue un cartucho de película nuevo.
Algunas o todas las impresiones terminadas están en blanco.	No abra la puerta de la película hasta que se hayan utilizado todas las exposiciones de la película. La película no expuesta se expondrá prematuramente si se abre la puerta. La película expuesta prematuramente quedará en blanco sin imágenes.
La impresión es desigual.	<ul style="list-style-type: none"> • No agite, doble, pliegue ni retenga la impresión inmediatamente después de imprimirla. • No obstruya la ranura de expulsión de la película.

AVISO DE SEGURIDAD IMPORTANTE

Este producto ha sido diseñado para garantizar la seguridad del usuario cuando se maneja correctamente de acuerdo con la Guía del usuario y las instrucciones proporcionadas. Es importante que tanto el producto como la película "instax mini" se manejen correctamente y que se utilicen exclusivamente para imprimir imágenes, como se indica en la Guía del usuario y en las instrucciones de la película "instax mini". Guarde la Guía del usuario en un lugar seguro y accesible para futuras consultas.

ADVERTENCIA

Este símbolo indica una situación de peligro que puede causar lesiones graves o la muerte. Respete estas instrucciones.









ADVERTENCIA

 Si ocurre alguno de los siguientes casos, desconecte inmediatamente el cable micro-USB, apague la cámara y cese el uso.

- La cámara se calienta, emite humo, huele a quemado o muestra cualquier otra anomalía.
- La cámara cae al agua o penetra algún objeto extraño en la cámara.

 Este dispositivo contiene una batería incorporada. No lo exponga al calor, no lo arroje a las llamas, no lo deje caer ni lo someta a impactos. De hacerlo, la cámara podría explotar.

ADVERTENCIA

-  No intente desmontar este producto. Podría sufrir lesiones.
-  Si la cámara no funciona correctamente, para evitar lesiones, no intente repararlo por su cuenta.
-  No toque este producto si el interior ha quedado al descubierto o si ha sufrido daños, por ejemplo, debido a una caída. Póngase en contacto con su distribuidor FUJIFILM.
-  No toque ninguna de las piezas que quedan en el interior de la tapa posterior. Esto puede causar lesiones.
-  No moje este producto ni lo toque con las manos mojadas. De hacerlo, podría sufrir una descarga eléctrica.
-  Desenchufe inmediatamente el cable micro-USB una vez que la batería esté completamente cargada.
-  Manténgalo fuera del alcance de los niños. Este producto puede producir lesiones en manos de los niños.
-  No tape ni envuelva la cámara ni el adaptador de alimentación de CA con un paño o una manta. Esto podría causar un recalentamiento que deformaría la carcasa o podría provocar un incendio.



La marca "CE" certifica que este producto cumple con los requerimientos de la UE (Unión Europea) concernientes a la seguridad pública, salud, medio ambiente y protección al consumidor. ("CE" es la abreviatura de Conformité Européenne).

Por la presente, FUJIFILM declara que el equipo de radio tipo "FI019" cumple con la Directiva 2014/53/UE. Para obtener más información, visite el siguiente sitio web. https://instax.com/mini_evo/es/spec.html

Cuidado sencillo de la cámara

■ Manipulación de la cámara y la batería

- **PRECAUCIÓN** - No exponer a fuentes de calor excesivo, como por ejemplo la luz del sol, el fuego o similares, ya que podría provocar una explosión o la fuga de líquido o gas inflamable durante el uso, almacenamiento, transporte o desecho.
- **PRECAUCIÓN** - No arrojar una batería al fuego o a un horno caliente, ni aplastar o cortar mecánicamente la batería, ya que esto podría provocar una explosión.
- **PRECAUCIÓN** - No someter a una presión de aire extremadamente baja a gran altitud ya que podría causar una explosión o la fuga de líquido o gas inflamable.

■ Cuidados de la cámara

1. **No abra la puerta de la película hasta que se hayan utilizado todas las exposiciones de la película, ya que esto expondrá prematuramente la película restante y la dejará inutilizable.**
2. Su cámara es un objeto frágil. No la esponga al agua, a la arena ni a materiales arenosos.
3. No use una correa hecha para teléfonos móviles u otros productos electrónicos similares. Estas correas suelen ser demasiado débiles para sujetar la cámara de forma segura. Para mayor seguridad, use solo correas diseñadas para su cámara y utilícelas solo según lo previsto e instruido.
4. No utilice solventes tales como diluyente o alcohol para eliminar la suciedad.
5. No deje su cámara bajo la luz solar directa o en lugares calientes como el interior de un automóvil. No la deje en lugares húmedos por un período de tiempo prolongado.
6. Los vapores producidos por productos antipolillas, como por ejemplo, la naftalina, tienen efectos nocivos sobre la cámara y las impresiones. Procure guardar su cámara y las impresiones en un lugar seguro y seco.
7. Tenga en cuenta que la cámara se debe utilizar dentro de una gama de temperaturas comprendidas entre +5 °C y +40 °C.
8. Tenga sumo cuidado de evitar que los materiales impresos no infrinjan las leyes de derechos de autor, la privacidad u otros derechos personales, y que no atenten contra la decencia pública. Las acciones que puedan violar los derechos de terceros, que sean contrarias a la decencia pública o que constituyan una afrenta pueden ser punibles por ley o legalmente procesables.

■ Manejo del monitor LCD

Debido a que el monitor LCD se puede rayar o dañar fácilmente con objetos afilados o sólidos, le recomendamos que coloque una lámina protectora (comercialmente disponible) en el monitor.

■ Carga de la batería

La batería no se ha cargado durante la fabricación. Cargue la batería completamente antes del primer uso.

Cargue la batería utilizando el cable micro-USB suministrado. Los tiempos de carga aumentarán a temperaturas ambiente por debajo de +10 °C o por encima de +35 °C. No intente cargar la batería a temperaturas superiores a los +40 °C o a temperaturas inferiores a +5 °C, ya que la batería no se cargará.

■ Vida de la batería

A temperaturas normales, la batería puede recargarse unas 300 veces. Una disminución notable en la duración de la retención de la carga de la batería indica que ha alcanzado el fin de su vida útil.

■ Precaución: Manipulación de la batería

La batería y el cuerpo de la cámara podrían notarse calientes al tacto después de un uso prolongado. Esto es normal.

■ Las marcas de certificación se encuentran dentro de la compartimento de la película.

■ Precauciones durante la impresión

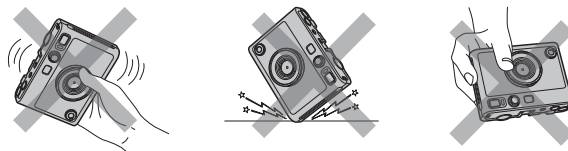

■ Película "instax mini" y cuidado de impresión

Consulte la película instantánea FUJIFILM "instax mini" para las instrucciones de uso. Siga todas las instrucciones sobre seguridad y uso correcto.

1. Mantenga la película en un lugar fresco. No deje la película en un lugar donde la temperatura sea extremadamente alta (p. ej., dentro de un vehículo cerrado) durante muchas horas.
2. No pinche, rasgue ni corte la película "instax mini". No utilice la película si esta dañada.
3. Al cargar un cartucho de película, use la película lo antes posible.
4. Si ha dejado la película en lugares donde la temperatura es excesivamente alta o baja, aclimatela a temperatura ambiente antes de empezar a imprimir imágenes.
5. Asegúrese de usar la película antes de la fecha de caducidad o de la indicada en "Usar antes de".
6. Evite que la película sea expuesta a fuentes de iluminación intensa por rayos X como, por ejemplo, los aparatos de inspección de equipaje en los aeropuertos. Esto puede causar el empañamiento, etc., de las películas no expuestas. Recomendamos llevar la cámara y/o la película como equipaje de mano. (Solicite más información al personal de cada aeropuerto).
7. Evite la luz fuerte y mantenga las impresiones reveladas en un lugar fresco y seco.
8. No perforo ni corte la película, contiene una pequeña cantidad de pasta de sosa cáustica (muy alcalina). Nunca permita que niños o animales se introduzcan la película en la boca. Asegúrese igualmente de que la pasta no entre en contacto con la piel o la ropa.
9. Si la pasta en el interior de la película entra en contacto con la piel o la ropa, lávelas inmediatamente con abundante agua. Si la pasta entra en contacto con los ojos o la boca, lave el área inmediatamente con abundante agua y póngase en contacto con un médico. Tenga en cuenta que el alcalino en el interior de la película permanece activo durante aproximadamente los 10 minutos siguientes a la impresión de la fotografía.

■ Precauciones sobre el manejo de la película y las impresiones

Para obtener más información, consulte las instrucciones y las advertencias de la Película Instantánea "instax mini" de FUJIFILM.



Dispositivos Bluetooth®: Precauciones

IMPORTANTE: Antes de utilizar el transmisor Bluetooth integrado del producto, asegúrese de leer las siguientes precauciones.

■ Utilícelo únicamente como parte de una red Bluetooth.

FUJIFILM no se hace responsable por los daños producidos debidos al uso no autorizado. No lo utilice con aplicaciones que requieran un alto grado de fiabilidad, por ejemplo con dispositivos médicos u otros sistemas que posean un impacto directo o indirecto sobre la vida humana. Al utilizar el dispositivo en un ordenador y en otros sistemas que demanden un nivel de fiabilidad superior al suministrado por las redes Bluetooth, asegúrese de tomar todas las precauciones necesarias para mantener un entorno seguro y evitar funcionamientos erróneos.

■ Utilícelo únicamente en el país en el que adquirió el dispositivo.

Este dispositivo está en conformidad con las regulaciones vigentes respectivas a los dispositivos Bluetooth del país en el que lo adquirió. Cumpla con todas las normativas locales al utilizar el dispositivo. FUJIFILM no se hace responsable por los problemas surgidos del uso en otras jurisdicciones.

■ Los datos inalámbricos (imágenes) podrían ser interceptados por terceras personas.

No se garantiza la seguridad de los datos transmitidos mediante redes inalámbricas.

■ No utilice el dispositivo en ubicaciones sometidas a campos magnéticos, electricidad estática o interferencias de radio.

No utilice el transmisor cerca de hornos microondas o en ubicaciones sometidas a campos magnéticos, electricidad estática o interferencias de radio que puedan bloquear la recepción de las señales inalámbricas. Si el transmisor se utiliza cerca de otros dispositivos inalámbricos que operen en la banda 2,4 GHz, podría producirse una interferencia mutua.

■ El transmisor Bluetooth opera en la banda de 2,4 GHz.

La salida estándar es de aproximadamente 3,16 mW.

■ Este dispositivo emite en la misma frecuencia que los dispositivos médicos, educativos y comerciales y que los transmisores inalámbricos.

Igualmente, emite en la misma frecuencia que la de los transmisores con licencia y algunos transmisores sin licencia de bajo voltaje especiales utilizados en sistemas de seguimiento de identificación de radiofrecuencia en líneas de producción en cadena y similares.

■ Para evitar interferir en dichos dispositivos, tenga en cuenta las siguientes precauciones.

Antes de utilizar este dispositivo, compruebe que el transmisor de identificación de radiofrecuencia no está activado. Si nota que el dispositivo causa interferencias en sistemas de seguimiento de identificación de radiofrecuencia de bajo voltaje, contacte con un representante de FUJIFILM.

■ Lo siguiente puede ser sancionado por la ley:

- Desmontar o modificar este dispositivo.
- Retirar las etiquetas de certificación del dispositivo.

■ Información sobre la marca comercial

La marca y los logotipos de Bluetooth® son marcas comerciales registradas propiedad de Bluetooth SIG, Inc., y cualquier uso de tales marcas por parte de FUJIFILM se realiza bajo licencia.

Información para la trazabilidad en Europa

Fabricante: FUJIFILM Corporation

Dirección, ciudad: 7-3, Akasaka 9-Chome, Minato-ku, Tokio

País: JAPÓN

Representante autorizado en Europa:

FUJIFILM EUROPE GMBH

Dirección, ciudad: Dusseldorf Heesenstrasse 31, 40549

País: Alemania

Representante autorizado en el RU:

FUJIFILM UK Limited

St Martins Business Centre, St Martins Way, Bedford, MK42 0LF

Si tuviera alguna pregunta sobre este producto, consulte la información en la tarjeta de servicio adjunta o visite el siguiente sitio web.

<https://www.fujifilm.com/>

FUJIFILM

FUJIFILM Corporation

7-3, AKASAKA 9-CHOME, MINATO-KU, TOKYO 107-0052, JAPAN