

FUJIFILM

instax mini Evo^{MC}

APPAREIL INSTANTANÉ HYBRIDE

[IMPRESSION INSTANTANÉE + TECHNOLOGIES NUMÉRIQUES]

Guide de l'utilisateur (version complète)



- Ce guide de l'utilisateur (version complète) correspond à la version du micrologiciel 1.01. Selon la version du micrologiciel, les fonctions et les écrans peuvent être différents de ceux qui sont décrits.
- Il existe deux méthodes pour mettre à jour le micrologiciel. Pour plus de détails, reportez-vous à la section [Mise à jour DU FIRMWARE]. (p. 22)

Table des matières

Avant l'utilisation	3	Autres fonctions	17
Remarques sur la mise au rebut de l'appareil photo.....	3	Modification de la luminosité de l'image.....	17
À propos de cet appareil photo	3	Utilisation du retardateur pour prendre des photos	17
Caractéristiques principales	3	Prise de photos avec le flash.....	18
Application INSTAX MINI EVO gratuite, téléchargeable.....	3	Prise de photos macro	18
Nom des pièces	4	Concordance avec la source lumineuse lors de la prise de	
Affichage de l'écran ACL.....	6	vue.....	19
Utilisation des touches de sélection	7	Prise d'une photo de vous-même (Selfie)	19
Fixation de la bandoulière.....	7	Utilisation du verrouillage AF/AE pour prendre des photos ...	20
Charge de la batterie	8	Impression à partir de l'historique d'impression	20
Indication de l'état de charge	8	Utilisation de la carte mémoire	21
Marche/arrêt.....	8	Insertion d'une carte mémoire	21
Comment vérifier le niveau de la batterie	9	Utilisation du menu prise de vues.....	22
Configuration des réglages initiaux	9	Utilisation du menu lecture.....	23
Mise en place/retrait de la cassette de films INSTAX		Fonctions liées à l'appli pour téléphone intelligent	24
MINI ^{MC}	11	Fonction d'impression directe.....	24
Chargement de la cassette de films	11	Fonction de prise de vue à distance.....	24
Retrait d'une cassette de films instantanés INSTAX MINI		Fonction de transfert des images imprimées.....	24
utilisée.....	12	Spécifications	24
Prise de vue de base et lecture	12	Dépannage	25
Prise de vue.....	12	AVIS DE SÉCURITÉ IMPORTANT	26
Lecture des images que vous avez prises	13	Comment prendre soin de votre appareil photo.....	27
Modification de l'affichage sur l'écran de lecture.....	13	Précautions concernant l'appareil Bluetooth®	28
Impression d'une photo.....	14		
A propos de l'affichage des feuilles de film restantes	15		
Ajout d'effets à vos photos	15		
Sélection d'un effet d'objectif	15		
Sélection d'un effet de film.....	16		
Spécification d'une combinaison d'effets.....	16		
Enregistrement d'une combinaison d'effets	16		
Rappel des effets favoris	16		

Avant l'utilisation

Avant d'utiliser l'appareil photo, vérifiez ce qui suit.

Accessoires fournis

- Bandoulière (1)

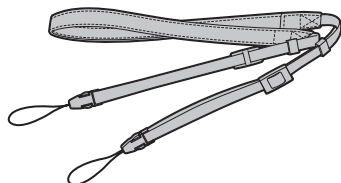

- Câble USB pour la charge (1)

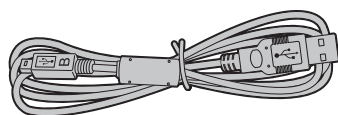

- Guide d'utilisation (1)

- Utilisez la bandoulière sur votre épaule, pas autour de votre cou.
- Assurez-vous que la bandoulière de l'appareil photo ne pend pas par-dessus la fente d'éjection du film.
- La batterie n'a pas été complètement chargée en usine, assurez-vous de la charger avant d'utiliser l'appareil photo.

Remarques sur la mise au rebut de l'appareil photo

Cet appareil photo est équipé d'une batterie au lithium-ion.

Veillez respecter les réglementations locales lorsque vous mettez au rebut l'appareil photo.

Ne tentez pas de retirer la batterie intégrée. Des blessures peuvent en résulter.

Pour qu'un produit en fin de vie soit correctement mis au rebut aux États-Unis, veuillez composer le 1-800-800-3854 Option #1 INSTAX au service Assistance.

Pour une mise au rebut correcte au Canada en fin de vie du produit, veuillez composer le 1 800 461 0416.

À propos de cet appareil photo

Caractéristiques principales

- Fournit la meilleure qualité d'image INSTAX à ce jour.*
- Produit jusqu'à 100 expressions différentes avec 10 effets d'objectif et 10 effets de film.
- Vous pouvez prendre des photos tout en regardant l'écran ACL et les enregistrer soit sur l'unité principale, soit sur une carte micro SD (vendue séparément).
- Sélectionnez les photos archivées à imprimer à l'aide de la fonction d'impression INSTAX.
- Conception luxueuse et classique.
- Fonctionnement de type analogique avec le cadran des films, le cadran de la lentille et le levier d'impression.
- Comprend un miroir pour des selfies faciles.

Application INSTAX MINI EVO gratuite, téléchargeable

Le téléchargement de l'application gratuite INSTAX MINI EVO est requis pour les fonctionnalités ci-dessous.

Pour obtenir des instructions sur le téléchargement de l'application, reportez-vous à la page 9.

- **Fonction d'impression directe**
Transférez une photo de votre téléphone intelligent sur l'appareil photo, et imprimez-la sur un film instantané MINI INSTAX (vendu séparément) à l'aide de la fonction d'impression INSTAX. Avant de transférer la photo, vous pouvez utiliser l'application INSTAX MINI EVO pour la faire pivoter, l'agrandir ou en réduire la taille.
- **Fonction de prise de vue à distance**
Vous pouvez commander l'appareil photo avec votre téléphone intelligent pour prendre des photos à distance.
- **Fonction de transfert des images imprimées**
Vous pouvez choisir les photos que vous avez imprimées avec l'appareil photo pour les envoyer vers l'application INSTAX MINI EVO. Vous pouvez ajouter des images INSTAX à vos photos et les enregistrer sur votre téléphone intelligent. Voyez « Utilisation du menu lecture » (p. 23).

*En date de décembre 2021

Nom des pièces

Avant

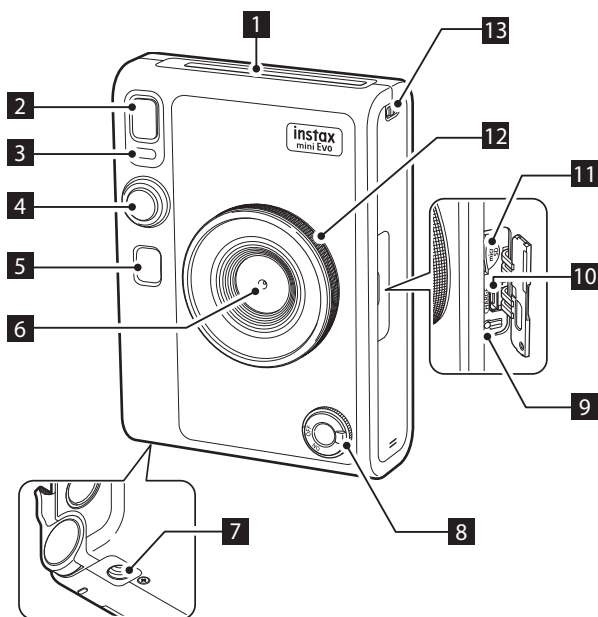

Arrière

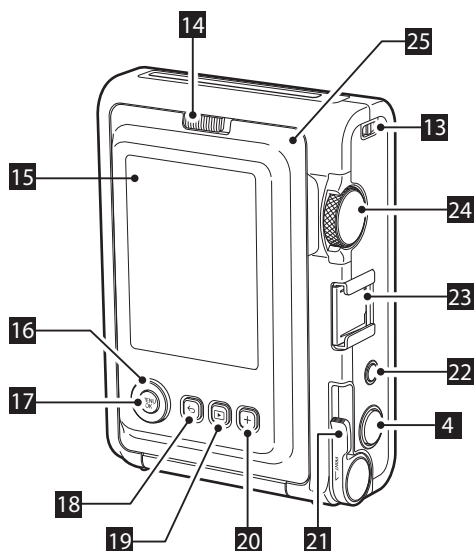

1 Fente d'éjection du film

Le film instantané INSTAX MINI exposé est éjecté de la fente d'éjection du film pendant l'impression.

2 Flash

Le flash fonctionne en fonction du réglage. Vous pouvez également régler le flash pour qu'il ne se déclenche pas.

3 Témoin du retardateur/Témoin de charge

Le témoin du retardateur/le témoin de charge clignote lorsque vous prenez une photo avec le retardateur. De plus, il s'allume pendant la charge et s'éteint lorsque la charge est terminée.

4 Déclencheur

Appuyez sur le déclencheur à mi-course pour faire la mise au point sur le sujet. Tout en maintenant le déclencheur enfoncé à mi-course, appuyez à fond pour actionner l'obturateur de l'appareil photo et prendre une photo. En mode lecture, appuyez sur le déclencheur pour passer en mode de prise de vue.

5 Miroir pour selfies

Vous pouvez vous voir dans ce miroir pour vérifier la composition de vos autoportraits.

6 Objectif

Il s'agit de l'objectif utilisé pour prendre des photos. Assurez-vous que vos doigts n'obstruent pas l'objectif pendant la prise de vue.

7 Trou pour le trépied

Vous pouvez fixer un trépied (vendu séparément) en utilisant ce trou.

8 Interrupteur d'alimentation

Tournez l'interrupteur d'alimentation dans le sens horaire pour mettre l'appareil photo sous tension. Tournez-le dans le sens antihoraire pour mettre l'appareil photo hors tension.

9 Touche de réinitialisation

Si l'appareil photo ne fonctionne pas correctement, appuyez sur cette touche pour forcer l'appareil photo à s'éteindre. Après avoir appuyé sur la touche de réinitialisation, mettez l'interrupteur d'alimentation hors tension, puis sous tension pour démarrer l'appareil photo. N'utilisez pas la touche de réinitialisation lorsque l'appareil photo fonctionne normalement. Cela pourrait provoquer l'effacement des données de la photo.

10 Port USB (micro USB Micro-B)

Il s'agit du port USB pour la charge de l'appareil photo au moyen du cordon inclus. Le port USB ne peut pas être utilisé pour le transfert de données.

11 Fente de la carte Micro SD

Il s'agit de la fente pour une carte micro SD (vendue séparément).

12 Cadran de l'objectif

Tournez le cadran de l'objectif pour choisir parmi dix effets d'objectif différents.

13 Crochet pour bandoulière

Faites passer le cordon de la bandoulière dans le crochet pour bandoulière pour la fixer.

14 Verrou de la porte des films

Faites coulisser le verrou de la porte des films vers la droite pour la déverrouiller et l'ouvrir.

15 Écran ACL

Vous pouvez voir l'image avant la saisie ou l'impression et vérifier les photos que vous avez prises sur l'écran ACL. De plus, les menus sont affichés sur l'écran ACL en fonction de l'action de l'utilisateur.

16 Touches de sélection (⏪⏩⏴⏵)

Utilisez les touches de sélection pour sélectionner les éléments du menu et utiliser les fonctions affichées sur l'écran ACL.

17 Touche MENU/OK

Pendant la prise de vue ou la lecture, appuyez sur la touche MENU/OK pour afficher le menu sur l'écran ACL. Cette touche permet aussi de vérifier les éléments du menu.

18 Touche ↶ (retour)

Appuyez sur la touche ↶ (retour) pour revenir à l'écran précédent à partir du menu actuellement affiché sur l'écran ACL. Cette touche permet aussi d'annuler l'impression de photo.

19 Touche ▶ (lecture)

Appuyez sur la touche ▶ (lecture) pour afficher les photos que vous avez prises sur l'écran ACL. En mode de prise de vue, cette touche sert également à passer en mode de lecture.

20 Touche + (fonction)

Appuyez sur la touche + en mode de prise de vue pour vérifier l'effet en cours sur l'écran ACL. Vous pouvez également enregistrer et rappeler des effets.

21 Levier d'impression

Imprimez l'image affichée sur l'écran ACL.

22 Touche de réinitialisation d'effet

Ramenez les effets d'objectif et de film à la normale.

23 Griffe pour accessoire

Il s'agit du connecteur de montage pour les accessoires de l'appareil photo.

24 Cadran des films

Tournez le cadran des films pour choisir parmi dix effets de film différents.



25 Porte des films

Lors du chargement/déchargement d'un paquet de films instantanés INSTAX MINI (vendu séparément), faites glisser le verrou de la porte des films pour déverrouiller la porte et soulevez-la pour l'ouvrir. N'ouvrez pas la porte des films avant d'avoir utilisé entièrement le paquet de films.

Affichage de l'écran ACL

Lorsque l'appareil photo est allumé, l'écran de prise de vue apparaît sur l'écran ACL.

- Pour passer de l'écran de prise de vue à l'écran de lecture, appuyez sur la touche  (Lecture).
- Pour passer de l'écran de lecture à l'écran de prise de vue, appuyez à fond sur le déclencheur.

Si vous appuyez sur  (Retour) alors que l'écran de prise de vue ou l'écran de lecture est affiché, les informations suivantes s'affichent sur l'écran ACL. Pour revenir à l'écran de prise de vue ou à l'écran de lecture, appuyez de nouveau sur  (Retour).

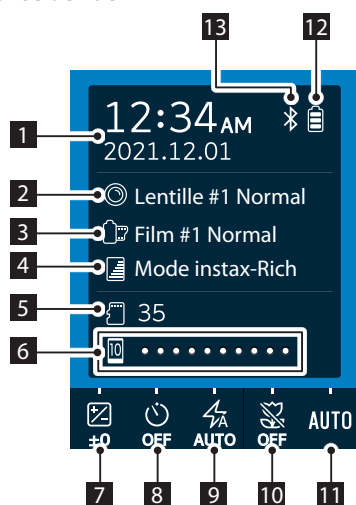

Écran de prise de vue



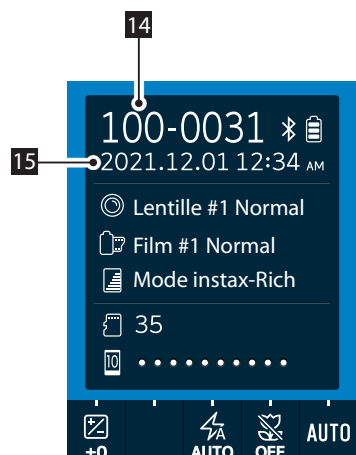

Écran de lecture







- 1 Date et heure actuelles
- 2 Effets d'objectif
- 3 Effets de film
- 4 Qualité d'impression
- 5 Nombre de prises de vue disponibles*¹
- 6 Indicateur de films restants
- 7 CORRECTION D'EXPOSITION
- 8 RETARDATEUR
- 9 FLASH
- 10 MACRO
- 11 BALANCE DES BLANCS
- 12 Indicateur de batterie restante
- 13 Indicateur d'état de la connexion Bluetooth
- 14 Numéro de l'image
- 15 Date et heure de la prise de vue

*1  (Appareil photo) s'affiche lorsque la mémoire interne est utilisée. Lorsque le nombre de prises de vue disponibles est de 10 ou moins, l'icône s'affiche en rouge.  (Carte mémoire) s'affiche lorsqu'une carte mémoire est utilisée.

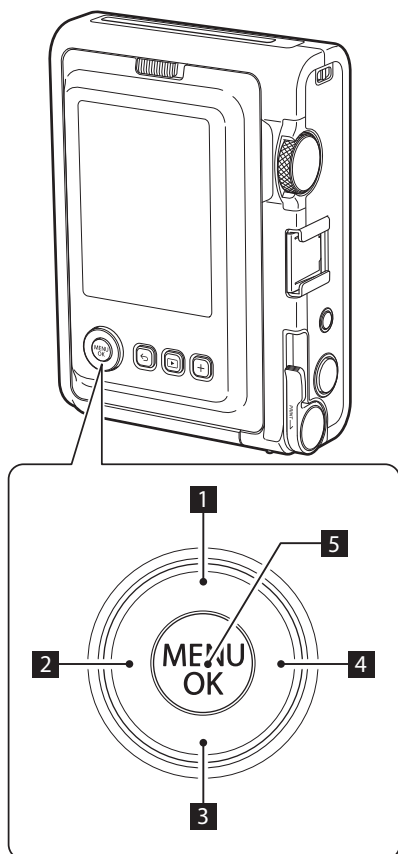
Utilisation des touches de sélection

Les touches  (Haut/Bas/Gauche/Droite) sont utilisées pour sélectionner des éléments de menu et pour appeler les fonctions attribuées aux touches . La touche [MENU/OK] permet d'afficher les menus et d'effectuer des sélections.



- 1  Déplacer (vers le haut).
- 2  Déplacer (vers la gauche).
- 3  Déplacer (vers le bas).
- 4  Déplacer (vers la droite).
- 5 Détermine quel élément de menu est affiché ou sélectionné.

Fixation de la bandoulière

Suivez les étapes ci-dessous pour fixer la bandoulière au boîtier de l'appareil photo.

- 1 Insérez une extrémité de la bandoulière dans le crochet pour bandoulière sur l'appareil photo.

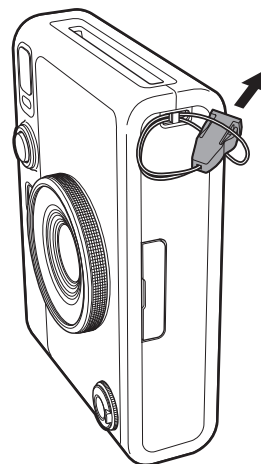

- 2 Insérez l'extrémité de la bandoulière dans l'attache de fixation.

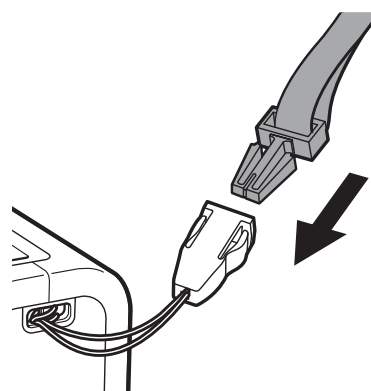

- 3 Fixez l'autre extrémité de la même manière.

- La bandoulière doit être portée sur l'épaule, et pas se suspendre autour du cou.
- Assurez-vous que la bandoulière ne pende pas devant la fente d'éjection du film ou l'objectif de l'appareil.

Charge de la batterie

- ❗ Éteignez l'appareil photo avant de mettre la batterie en charge. La batterie ne chargera pas si l'appareil photo est allumé.
- ❗ Veillez à fixer le câble correctement, comme indiqué.

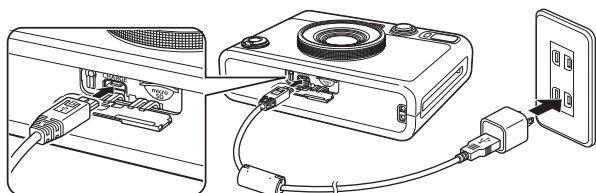

Connectez l'appareil photo et l'adaptateur d'alimentation secteur USB fourni avec votre téléphone intelligent à l'aide du câble USB inclus, puis connectez l'adaptateur d'alimentation secteur USB à une prise murale.

La durée de charge est d'environ 2 à 3 heures.

Indication de l'état de charge

Pendant la charge	Le témoin du retardateur s'allume.
Charge terminée	Le témoin du retardateur s'éteint.
Erreur de charge	Le témoin du retardateur clignote.

Charge à partir d'un ordinateur :

- Connectez l'appareil photo directement à l'ordinateur à l'aide du câble USB inclus, pas via un concentrateur USB ou un clavier.
- Si l'ordinateur passe en mode hibernation (mode veille) pendant la charge, la charge est interrompue. Pour poursuivre la charge, sortez l'ordinateur de l'hibernation (mode veille) et reconnectez le câble USB.
- Selon les caractéristiques, les réglages ou l'état de votre ordinateur, il peut être impossible de charger la batterie.

- Il n'est pas possible de retirer la batterie.
- La batterie n'a pas été complètement chargée en usine, assurez-vous de la charger avant d'utiliser l'appareil photo.
- Veuillez vous reporter à "Comment prendre soin de votre appareil photo" pour connaître les précautions concernant la batterie. (p. 27)

Marche/arrêt

Tournez l'interrupteur d'alimentation vers la droite pour mettre l'appareil photo sous tension.

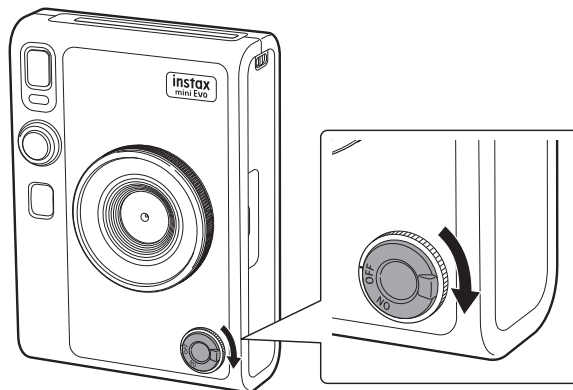

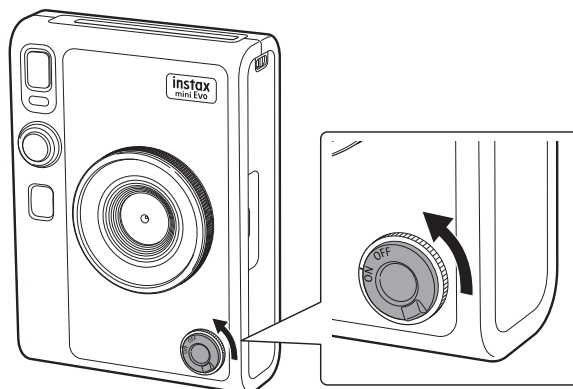

Tournez l'interrupteur d'alimentation vers la gauche pour mettre l'appareil photo hors tension.





- Si vous ne faites pas fonctionner l'appareil photo pendant un certain temps, il s'éteint automatiquement. Si l'appareil photo s'éteint automatiquement, activez puis désactivez le commutateur d'alimentation pour le rallumer.
- Vous pouvez également régler la durée avant que l'appareil photo s'éteigne. (p. 22)

Comment vérifier le niveau de la batterie

Appuyez sur ↶ (Retour) sur l'écran de prise de vue ou de lecture pour afficher la charge restante de la batterie sur l'écran ACL.

Affichage	Charge de batterie restante
	Charge restante de la batterie suffisante.
	Moins de la moitié de la charge restante de la batterie. Il est recommandé de recharger la batterie.
	Charge faible de la batterie. Veuillez recharger la batterie dès que possible.

- Lorsque le niveau de charge de la batterie est faible, une icône  apparaît également dans le coin inférieur droit de l'écran ACL.
- Lorsque la batterie est complètement épuisée, une icône  s'affiche au milieu de l'écran ACL et l'appareil s'éteint.

Pour revenir à l'écran de prise de vue ou à l'écran de lecture, appuyez de nouveau sur ↶ (Retour).

Configuration des réglages initiaux

Lorsque vous allumez l'appareil photo pour la première fois après l'achat, un message vous demande automatiquement de configurer la langue, la date et l'heure, et de coupler l'appareil avec votre téléphone intelligent.

Avant l'enregistrement du couplage, installez l'application INSTAX MINI EVO sur votre téléphone intelligent.

- Si vous utilisez un téléphone Android OS, recherchez INSTAX MINI EVO sur Google Play et installez-le.
*Exigences pour les téléphones Android OS : Android version 7 ou supérieure et disposant de Google Play.
- Si vous utilisez un téléphone iOS, recherchez INSTAX MINI EVO dans l'App Store et installez-le.
*Exigences pour les téléphones iOS : iOS version 12 ou ultérieure

Selon le modèle de votre téléphone, il se peut que vous ne puissiez pas utiliser l'application pour téléphone intelligent même si vous l'avez installée et qu'elle répond aux exigences de fonctionnement ci-dessus.

Ce réglage peut être configuré plus tard. Pour le configurer ou le configurer à nouveau ultérieurement, accédez à [言語/LANG.], [DATE/HEURE] et [RÉGLAGES Bluetooth] dans le menu de configuration.

1 Mise sous tension.

- Lorsque vous mettez l'appareil photo sous tension pour la première fois après l'avoir acheté, l'écran de réglage de la langue apparaît.

2 Sélectionnez la langue que vous souhaitez utiliser, puis appuyez sur [MENU/OK].



- 3** Configurez l'année, le mois et la date dans cet ordre, puis appuyez sur [MENU/OK].

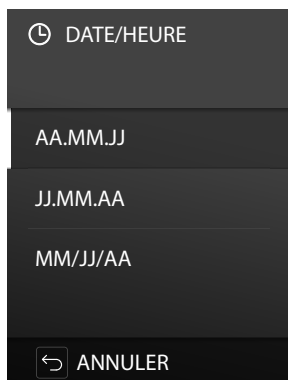

- 4** Configurez l'année, le mois, le jour, l'heure et les minutes, puis appuyez sur [MENU/OK].

Appuyez sur ◀ ▶ pour sélectionner l'élément à configurer (année, mois, jour, heure, minute) puis appuyez sur ▲ ▼ pour sélectionner le nombre à configurer.

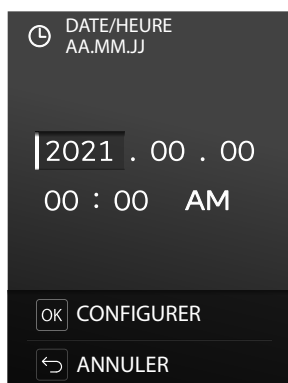

Ensuite, configurez les réglages du couplage.

- 5** Appuyez sur [MENU/OK].

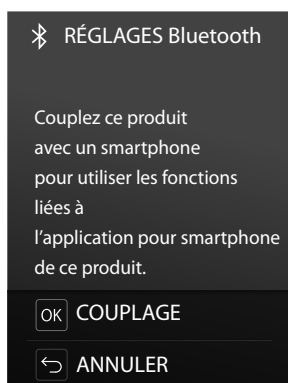

- Si vous ne voulez pas configurer les réglages de couplage, appuyez sur ↵ (Retour) pour quitter les réglages initiaux.

- 6** Lancez l'application pour téléphone intelligent INSTAX MINI EVO et appuyez sur [RÉGLAGES].

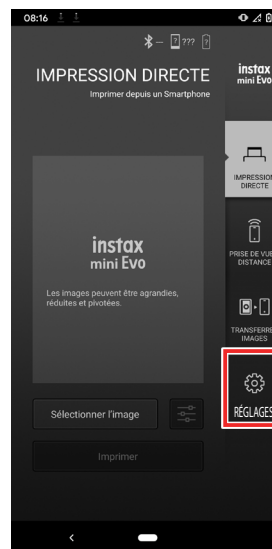

- 7** Appuyez sur [Réglages du Bluetooth] sur l'application du téléphone intelligent.



- 8** Appuyez sur [Connecter] sur l'application du téléphone intelligent lorsque le NOM de l'appareil photo apparaît.



- Pour vérifier le nom de l'appareil photo, affichez le menu prise de vues. (p. 22) Ensuite, sélectionnez [RÉGLAGES Bluetooth], [INFORMATIONS] et [Nom] dans cet ordre.

- 9** Autorisez le couplage.

- 10** Vérifiez que l'enregistrement du couplage est terminé.



Lorsque l'enregistrement du couplage est terminé, l'écran passe à l'écran de prise de vue.

Mise en place/retrait de la cassette de films INSTAX MINI^{MC}

Chargement de la cassette de films

- 1** Faites glisser le verrou de la porte des films et ouvrez la porte.

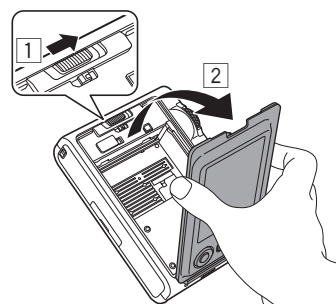

- 2** Insérez une cassette de films instantanés INSTAX MINI en alignant les repères jaunes.

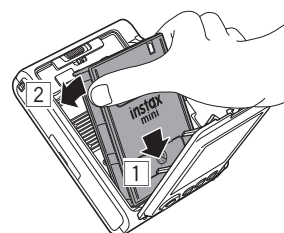

- 3** Fermez la porte des films.

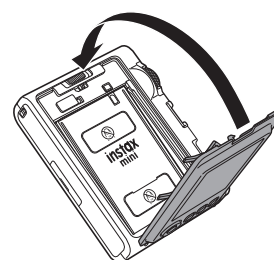

- 4** Retirez la couverture noire qui est automatiquement éjectée de l'appareil.

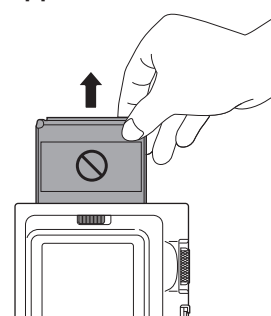

Retrait d'une cassette de films instantanés INSTAX MINI utilisée

- 1 Faites glisser le verrou de la porte des films et ouvrez la porte.

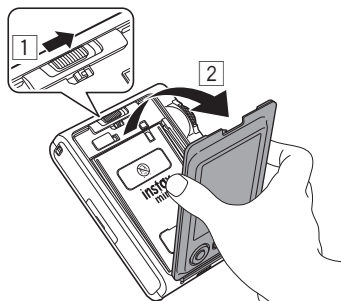

- 2 Saisissez la cassette de films par les trous rectangulaires, puis tirez-la hors de l'appareil photo. Mettez au rebut correctement la cassette utilisée.

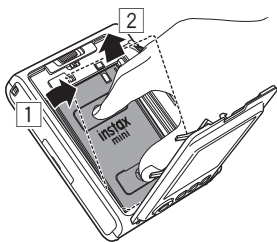

Prise de vue de base et lecture

Prise de vue

Cette section explique les procédures de base pour prendre des photos.

- 1 Mettez l'appareil sous tension.
- 2 Configurez les effets et autres réglages comme vous le souhaitez.
- 3 Composition de la photo.
Appuyez sur ou pour ajuster la composition. Appuyez sur pour prendre l'image rapprochée d'un sujet à distance ou appuyez sur pour prendre une plus grande zone.
- 4 Appuyez sur le déclencheur à mi-course pour mettre au point le sujet.

Lorsque le sujet est net

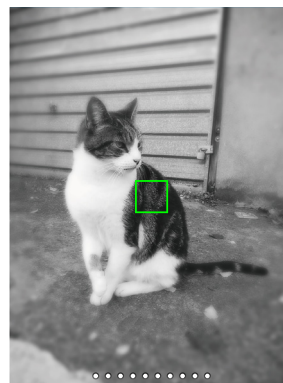

Un bip se fait entendre et un cadre AF vert s'affiche au centre de l'écran ACL.

Lorsque [DETECTION SUJET] est activé, un cadre AF vert apparaît sur le visage de la personne lorsque l'appareil photo reconnaît son visage. (p. 22)

Lorsque le sujet n'est PAS net

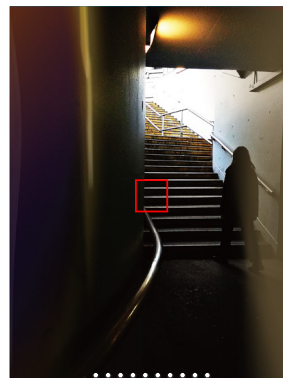

Un cadre AF rouge s'affiche au centre de l'écran ACL. Modifiez la composition ou utilisez le verrouillage AF/AE. (p. 20)

5 Maintenez le déclencheur enfoncé à mi-course puis appuyez (à fond) pour prendre la photo

Après la prise de vue, l'image est enregistrée dans la mémoire interne ou sur la carte mémoire.

- Voyez "Impression d'une photo" pour la procédure d'impression des photos que vous avez prises. (p. 14)



- Lorsque vous prenez une photo, tenez les bras fermement contre votre corps et tenez fermement l'appareil photo avec les deux mains.
- Veillez à ne pas toucher l'objectif de l'appareil photo lorsque vous appuyez sur le déclencheur.
- Lorsque vous appuyez à fond sur le déclencheur, faites-le en douceur pour éviter que l'appareil photo bouge, ce qui rendrait la photo floue.
- Veillez à ce que vos doigts ou la bandoulière ne recouvrent pas le flash ou l'objectif.
- Dans des conditions à faible luminosité ou à contre-jour, le flash peut se déclencher si le déclencheur est enfoncé à fond. Vous pouvez modifier les réglages du flash pour l'empêcher de se déclencher. (p. 18)

Précautions concernant la mémoire interne

- Si la mémoire interne est pleine, l'obturateur ne se déclenche pas et vous ne pourrez pas prendre de photos. Effacez des images ou utilisez une carte mémoire.
- Si l'appareil photo ne fonctionne pas correctement, les images de la mémoire interne risquent d'être endommagées ou perdues.
- Nous vous recommandons de copier les images importantes sur un autre support (disque dur, CD-R, CD-RW, DVD-R, etc.) pour les sauvegarder.
- Si vous envoyez l'appareil photo pour réparation, nous ne pouvons pas garantir la conservation des images sur la mémoire interne.
- Lorsque l'appareil photo est réparé, il se peut que nous devions vérifier les données de la mémoire interne.

Lecture des images que vous avez prises





Vous pouvez afficher les images que vous avez prises sur l'écran ACL.

- 1 Mettez l'appareil sous tension**
- 2 Appuyez sur  (Lecture)**
La dernière photo que vous avez prise s'affiche.
- 3 Appuyez sur  ou  pour sélectionner l'image que vous souhaitez visualiser.**
 - Appuyez à fond sur le déclencheur pour revenir à l'écran de prise de vue.

Modification de l'affichage sur l'écran de lecture

Vous pouvez zoomer sur une image ou modifier le nombre de d'images affichées sur l'écran ACL.





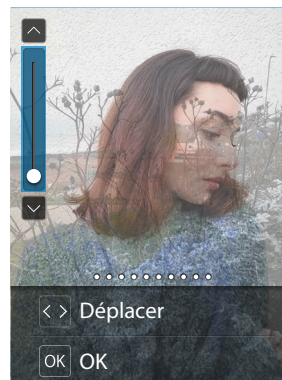

■ Pour zoomer sur une image

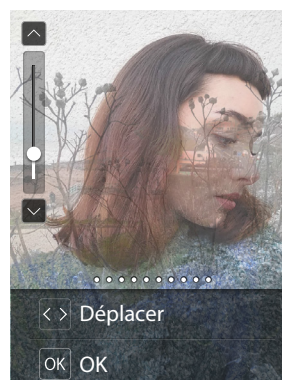
- 1 Appuyez sur  ou  pour sélectionner l'image que vous souhaitez visualiser.**
- 2 Appuyez sur  ou .**
L'écran de zoom avant/arrière s'affiche.



- 3 Appuyez sur  ou  pour effectuer un zoom avant ou arrière sur l'image.**



- Lorsque vous appuyez sur  ou  sur l'écran de zoom avant/arrière, l'écran passe à l'écran de déplacement et vous pouvez appuyer sur , , ,  pour déplacer la position de l'écran. Pour revenir à l'écran de zoom avant/arrière, appuyez sur  (Retour).



- 4 Appuyez sur [MENU/OK]**
 - Vous pouvez également imprimer une image en mode zoom avant/arrière.

■ Modification du nombre d'images affichées

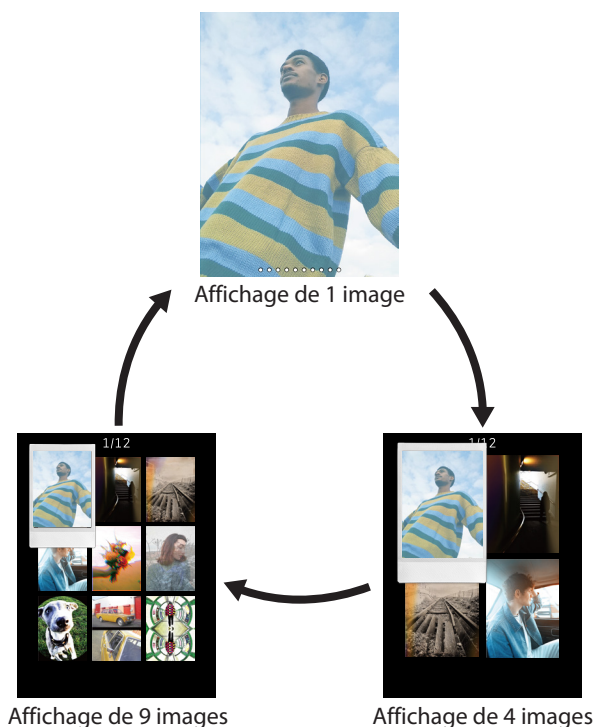
Lorsque l'écran de lecture s'affiche, appuyez sur  (Lecture) pour modifier le nombre d'images affichées.



Impression d'une photo

- 1 Appuyez sur la touche  (lecture).
- 2 Appuyez sur la touche de sélection  ou  pour sélectionner la photo que vous souhaitez imprimer.
- 3 Vous pouvez agrandir la photo ou effectuer d'autres modifications avant d'imprimer.
- 4 Tournez le levier d'impression.

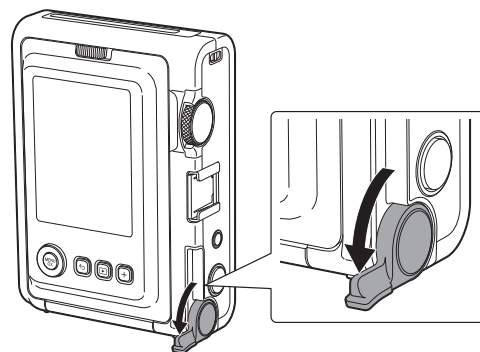

- 5 Utilisez uniquement des films d'impression instantanés INSTAX MINI. Une fois que le son de l'éjection du film s'est arrêté, tenez l'extrémité du film éjecté et retirez-le de l'appareil photo.

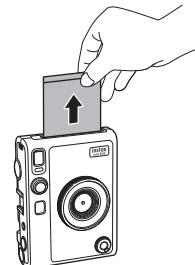

ATTENTION

Veillez à ne pas laisser vos doigts ou la bandoulière de l'appareil photo se coincer dans la fente d'éjection du film.

A propos de l'affichage des feuilles de film restantes

Le nombre de feuilles de film restantes est indiqué par un point blanc en bas de l'écran. Chaque fois que vous terminez une impression, ce point devient gris. Lorsqu'il ne reste plus que deux feuilles de film, le point devient rouge.



Affichage de 10 feuilles restantes



Affichage de 2 feuilles restantes



Affichage de 0 feuille restante



- Pour plus de détails sur la manipulation des films, voyez les instructions fournies avec la cassette de films instantanés INSTAX MINI.
- Le film nécessite environ 90 secondes pour se développer (la durée varie en fonction de la température).

Ajout d'effets à vos photos

Sélection d'un effet d'objectif

Suivez les étapes ci-dessous pour sélectionner le type d'effet d'objectif à appliquer.

- 1 Affichez l'écran de prise de vue.
- 2 Tournez le cadran de la lentille pour sélectionner le type d'effet d'objectif.

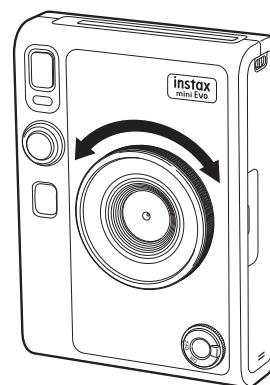

Le guide suivant s'affiche.



- Pour annuler l'effet d'objectif configuré, sélectionnez [Normal] parmi les types d'effet d'objectif.
- Appuyez sur la touche de réinitialisation d'effet pour annuler l'effet d'objectif et l'effet de film configurés.

Vous pouvez également appuyer sur la touche + (Fonction) pour enregistrer vos effets d'objectif ou de film préférés.

Sélection d'un effet de film

Suivez les étapes ci-dessous pour sélectionner le type d'effet de film.

- 1 Affichez l'écran de prise de vue.
- 2 Tournez le cadran des films pour sélectionner le type d'effet de film.

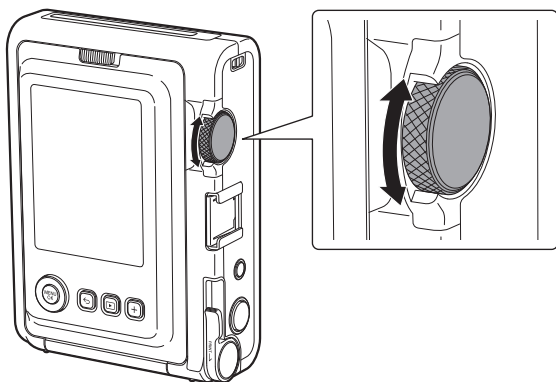

Le guide suivant s'affiche.



- Pour annuler l'effet de film configuré, sélectionnez [Normal] parmi les types d'effet de film.
- Appuyez sur la touche de réinitialisation d'effet pour annuler l'effet d'objectif et l'effet de film configurés.

Vous pouvez également appuyer sur la touche + (Fonction) pour enregistrer vos effets d'objectif ou de film préférés.

Spécification d'une combinaison d'effets

Vous pouvez enregistrer une combinaison de vos effets favoris. Vous pouvez rappeler une combinaison d'effets enregistrée en appuyant sur la touche + (Fonction).

Enregistrement d'une combinaison d'effets

- 1 Affichez l'écran de prise de vue.
- 2 Tournez le cadran de la lentille pour sélectionner le type d'effet d'objectif.
- 3 Tournez le cadran des films pour sélectionner le type d'effet de film.
- 4 Appuyez sur la touche + (Fonction).
- 5 Appuyez sur [MENU/OK].
- 6 Appuyez sur ◀ ou ▶ pour sélectionner [Favoris [1]] à [Favoris [3]].
Jusqu'à trois combinaisons d'effets peuvent être enregistrées.
- 7 Appuyez sur [MENU/OK].
L'effet est enregistré.

Rappel des effets favoris

- 1 Affichez l'écran de prise de vue.
- 2 Appuyez deux fois sur la touche + (Fonction).
- 3 Appuyez sur ◀ ou ▶ pour sélectionner [Favoris [1]] à [Favoris [3]].
- 4 Appuyez sur [MENU/OK].
L'effet est appliqué.

Autres fonctions

Modification de la luminosité de l'image

Réglez la luminosité de l'image. Utilisez cette fonction lorsque le sujet est trop clair ou trop sombre, ou lorsque le contraste (différence entre clair et sombre) entre le sujet et l'arrière-plan est trop important.

- 1 Appuyez sur ◀ ou ▶ jusqu'à ce que [CORRECTION D'EXPOSITION] s'affiche sur l'écran de prise de vue.



- 2 Appuyez sur ▲ ou ▼ pour corriger l'exposition.
 - Appuyez sur ▲ pour corriger l'exposition vers le côté + pour éclaircir toute l'image.
 - Appuyez sur ▼ pour ajuster l'exposition du côté - pour assombrir toute l'image.
- 3 Appuyez à fond sur le déclencheur.

Utilisation du retardateur pour prendre des photos

Utilisez cette fonction pour prendre une photo de groupe incluant le photographe, ou pour éviter que l'appareil photo ne bouge lorsque le déclencheur est enfoncé.

- 1 Appuyez sur ◀ ou ▶ jusqu'à ce que [RETARDATEUR] s'affiche sur l'écran de prise de vue.

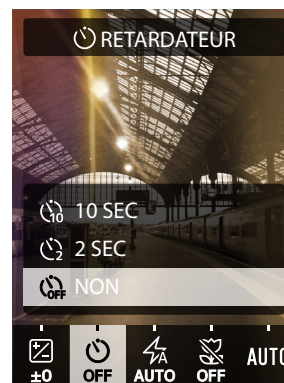

- 2 Appuyez sur ▲ ou ▼ pour sélectionner [2 SEC] ou [10 SEC].

L'icône correspondant au retardateur configuré s'affiche au centre de l'écran.

- Si vous ne voulez pas configurer de retardateur, sélectionnez [NON].

- 3 Appuyez à fond sur le déclencheur.

Le compte à rebours commence.

Lorsque [2 SEC] est sélectionné :

Lorsque vous appuyez sur le déclencheur, le témoin du retardateur clignote pendant 2 secondes avant de prendre la photo.

Lorsque [10 SEC] est sélectionné :

Lorsque vous appuyez sur le déclencheur, le témoin du retardateur s'allume et se met à clignoter trois secondes avant de prendre la photo.

Pour annuler le retardateur à mi-course, appuyez sur ↵ (Retour).

Prise de photos avec le flash

Utilisez le flash lorsque vous prenez des photos de nuit ou dans une pièce sombre. Vous pouvez également configurer l'appareil photo de manière à ce que le flash ne se déclenche pas.

- 1 Appuyez sur ou jusqu'à ce que [FLASH] s'affiche sur l'écran de prise de vue.

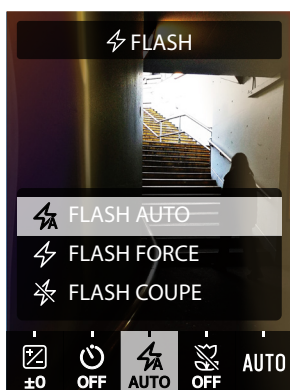

- 2 Appuyez sur ou pour sélectionner le réglage du flash.

- Pour plus d'informations sur les réglages du flash, voyez "Types de flash".

- 3 Appuyez à fond sur le déclencheur.

• Si vous appuyez sur le déclencheur pendant le chargement du flash, le témoin du retardateur clignote et l'obturateur ne se déclenche pas.

■ Types de flash

FLASH AUTO

Le flash se déclenche automatiquement lorsque l'environnement est sombre. Ce réglage s'applique à la plupart des situations.

FLASH FORCÉ

Le flash se déclenche quelle que soit la luminosité de l'environnement. Utilisez ce réglage lorsque le sujet est sombre à cause d'un contre-jour.

FLASH COUPÉ

Le flash ne se déclenche pas même lorsque l'environnement est sombre. Ce réglage convient pour la prise de vue dans des endroits où la photographie au flash est interdite. Lorsque vous photographiez dans des endroits sombres sans utiliser le flash, il est recommandé de stabiliser l'appareil photo sur une table ou une surface similaire.

Prise de photos macro

Utilisez la prise de vue macro lorsque vous souhaitez vous rapprocher du sujet.

- 1 Appuyez sur ou jusqu'à ce que [MACRO] s'affiche sur l'écran de prise de vue.



- 2 Appuyez sur ou et sélectionnez [OUI].

- 3 Appuyez à fond sur le déclencheur.
La prise de vue macro est effectuée.

Concordance avec la source lumineuse lors de la prise de vue

En réglant la balance des blancs pour qu'elle corresponde à la source de lumière, comme la lumière du soleil ou un éclairage artificiel, vous pouvez prendre des photos avec des couleurs plus proches de la réalité.

- 1 Appuyez sur ◀ ou ▶ jusqu'à ce que [BALANCE DES BLANCS] s'affiche sur l'écran de prise de vue.



- 2 Appuyez sur ▲ ou ▼ pour sélectionner un des réglages.

- Pour plus de détails sur le réglage de la balance des blancs, voyez "Types de balance des blancs".

- 3 Appuyez à fond sur le déclencheur.

■ Types de balance des blancs

AUTO AUTO

L'appareil photo configure automatiquement la balance des blancs. AUTO est recommandé pour la prise de vue normale.

SUN FIN

Pour la prise de vue en extérieur par beau temps.

CLOUDY OMBRAGEUX

Pour des prises de vue lors de jours nuageux ou dans l'ombre.

FLUORESC LUM 1

Pour la prise de vue sous un éclairage fluorescent lumière du jour.

FLUORESC LUM 2

Pour la prise de vue sous un éclairage fluorescent blanc lumière du jour.

FLUORESC LUM 3

Pour la prise de vue sous un éclairage fluorescent blanc.

INCANDESCENT

Pour la prise de vue avec des ampoules électriques et des lampes à incandescence.

Prise d'une photo de vous-même (Selfie)

Vous pouvez utiliser le miroir pour selfies pour prendre des photos de vous-même.

- 1 Tenez l'appareil photo fermement de manière à ce que votre visage soit à une distance de 30 à 50 cm de l'extrémité de l'objectif.

- Tenez l'appareil photo fermement.

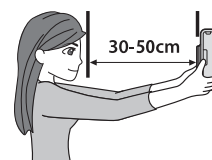

- 2 Vérifiez la composition à l'aide du miroir pour selfies, puis prenez une photo.

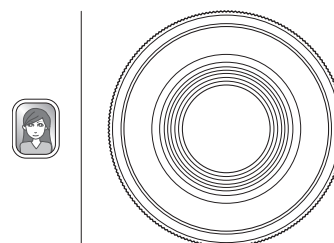

• Ne regardez pas directement le flash lorsque vous prenez des photos. Les photos prises avec le flash peuvent provoquer une cécité temporaire.

Utilisation du verrouillage AF/AE pour prendre des photos

Lors d'une prise de vue, maintenir le déclencheur enfoncé à mi-course pour verrouiller la mise au point s'appelle « verrouillage AF » et maintenir enfoncé le déclencheur pour verrouiller la luminosité s'appelle « verrouillage AE ». Ceci est utile lorsque vous voulez prendre une photo où le sujet ne se trouve pas au centre de l'écran.

- 1 Appuyez sur le déclencheur à mi-course pour effectuer la mise au point du sujet ou pour modifier la composition.
- 2 Appuyez à fond sur le déclencheur pour prendre la photo.

Il est recommandé d'utiliser le verrouillage AE/AF lors de la prise de vue des objets suivants, car la mise au point risque d'être difficile.

- Objets brillants, tels que des miroirs ou des carrosseries de voiture
- Sujets se déplaçant à grande vitesse
- Sujets derrière une vitre
- Objets sombres, comme les cheveux ou la fourrure, qui absorbent la lumière au lieu de la réfléchir
- Objets immatériels tels que la fumée ou les flammes
- Sujets présentant peu de différence entre le clair et le sombre (par exemple, une personne portant des vêtements de la même couleur que l'arrière-plan)
- Lorsqu'il y a une grande différence de contraste dans l'image AF et que le sujet se trouve dans cette zone (par exemple, un sujet devant un arrière-plan très contrasté)

Impression à partir de l'historique d'impression

Vous pouvez rappeler les images que vous avez précédemment imprimées et conserver les réglages (effets d'image, etc.) utilisés à ce moment.

Vous pouvez imprimer les images que vous avez prises en suivant les étapes ci-dessous.

- 1 Sur l'écran de lecture, appuyez sur [MENU/OK].
Le menu lecture s'affiche.
- 2 Appuyez sur ◀ ou ▶ pour sélectionner [HISTORIQUE D'IMPRESSION].
- 3 Appuyez sur [MENU/OK].
- 4 Appuyez sur ◀ ou ▶ pour sélectionner l'image que vous souhaitez imprimer.



- 5 Tournez le levier d'impression.
L'impression démarre.

Pour annuler l'impression à mi-chemin, appuyez sur ↶ (Retour).

- 6 Lorsque le son du film en cours d'éjection s'arrête, saisissez le bord du film éjecté et retirez-le de l'appareil.

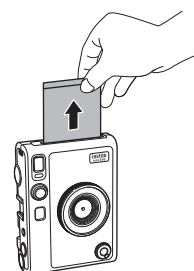

ATTENTION

Veillez à ce que vos doigts ou la bandoulière ne recouvrent pas le flash ou la fente d'éjection du film.

Utilisation de la carte mémoire

La mémoire interne de l'appareil peut stocker environ 45 photos, mais vous pouvez enregistrer plus d'images à l'aide d'une carte mémoire (vendue séparément). Vous aurez également besoin d'une carte mémoire pour mettre à jour le micrologiciel.

Précautions concernant les cartes mémoire

- Cet appareil photo est compatible avec les cartes micro SD et micro SDHC. L'utilisation d'autres types de cartes mémoire peut endommager l'appareil photo.
- Les cartes mémoire sont petites et peuvent être avalées accidentellement par les enfants. Tenez-les hors de portée des enfants. Dans l'éventualité peu probable qu'un enfant avale une carte mémoire, consultez immédiatement un médecin.
- **N'éteignez pas l'appareil photo et ne retirez pas la carte mémoire pendant le formatage ou pendant l'enregistrement/la suppression de données. La carte mémoire pourrait être endommagée.**
- N'utilisez pas et ne rangez pas les cartes mémoire dans un environnement sujet à une forte électricité statique ou à des parasites électriques.
- L'insertion d'une carte mémoire chargée d'électricité statique dans l'appareil risque de provoquer un dysfonctionnement de l'appareil photo. Si cela se produit, éteignez l'appareil photo, puis rallumez-le.
- Ne transportez pas une carte mémoire dans la poche de votre pantalon. Une force trop forte peut être appliquée lorsque vous êtes assis, ce qui peut entraîner la rupture de la carte mémoire.
- La carte mémoire peut devenir chaude au toucher après une utilisation prolongée, mais cela n'est pas une anomalie.
- Ne collez pas d'étiquettes sur les cartes mémoire. Si l'étiquette se décolle, cela peut entraîner un dysfonctionnement de l'appareil photo.

Précautions concernant l'utilisation d'une carte mémoire sur un ordinateur

- Le formatage est toujours nécessaire pour une carte mémoire non utilisée ou une carte mémoire qui a été utilisée sur un ordinateur ou un autre périphérique avant de l'utiliser dans l'appareil photo.
- Lorsqu'une carte mémoire est formatée dans l'appareil photo et utilisée pour la prise de vue et l'enregistrement, les dossiers sont créés automatiquement. N'utilisez pas votre ordinateur pour renommer ou supprimer des dossiers ou des fichiers de la carte mémoire. Cela pourrait rendre inutilisable la carte mémoire dans l'appareil photo.
- N'utilisez pas votre ordinateur pour supprimer des images de la carte mémoire. Utilisez toujours l'appareil photo.
- Si vous voulez modifier un fichier image, copiez ou déplacez le fichier image sur un disque dur ou un périphérique similaire, puis modifiez le fichier image copié ou déplacé.

Insertion d'une carte mémoire

1 Ouvrez le couvercle du logement de la carte.

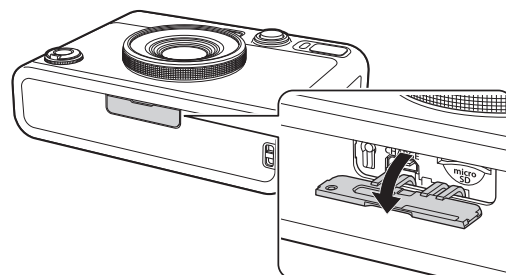

2 Insérez la carte mémoire à fond dans le bon sens comme indiqué jusqu'à ce que vous entendiez un « clic ».

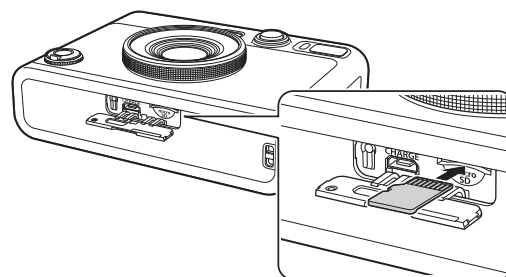

3 Fermez le couvercle du logement de la carte.

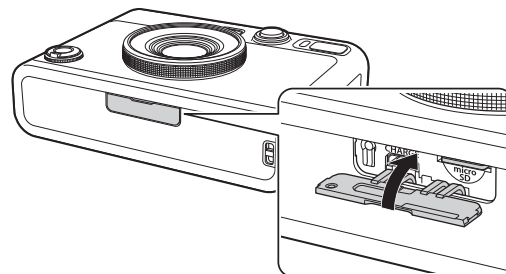

- Pour retirer la carte mémoire, appuyez dessus avec le doigt, puis relâchez doucement votre doigt. La carte est déverrouillée et prête à être retirée.

Si vous relâchez soudainement le doigt lors du retrait de la carte mémoire, la carte pourrait s'éjecter. Relâchez doucement votre doigt.

Utilisation du menu prise de vues

Vous pouvez utiliser le menu prise de vues pour modifier les différents réglages liés à la prise de vue.

1 Sur l'écran de prise de vue, appuyez sur [MENU/OK].

Le menu prise de vues s'affiche.

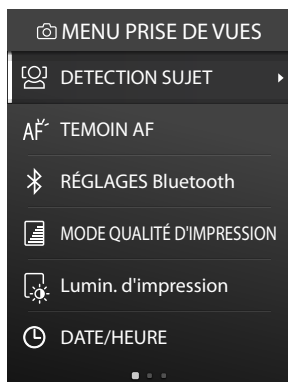

2 Appuyez sur ou pour sélectionner un élément.

- Pour plus de détails sur chaque élément, voyez "Éléments du menu prise de vues".

3 Appuyez sur [MENU/OK].

Le réglage est appliqué et l'affichage revient à l'écran de prise de vue.

■ Éléments du menu prise de vues

[DÉTECTION SUJET]

Lorsque [DÉTECTION SUJET] est activé, l'appareil photo détecte le visage de la personne et ajuste la mise au point et la luminosité sur le visage plutôt que sur l'arrière-plan pour faire ressortir nettement la personne.

[TÉMOIN AF]

Lorsqu'il est activé, le TÉMOIN AF s'allume à partir du moment où le déclencheur est enfoncé à mi-course jusqu'à ce que le sujet soit net, ce qui facilite la mise au point sur un sujet sombre.

- Selon la scène, il peut être difficile d'obtenir la mise au point sur le sujet, même lorsque TÉMOIN AF est activé.
- Le TÉMOIN AF risque de ne pas être totalement efficace lors d'une prise de vue proche du sujet.
- Ne déclenchez pas le TÉMOIN AF à proximité des yeux d'une personne.

[RÉGLAGES Bluetooth]

Installez l'application pour téléphone intelligent INSTAX MINI EVO sur votre dispositif avant de le coupler avec l'appareil photo. Veuillez consulter la page 9 pour les instructions.

[ENREGISTREMENT COUPLAGE] :

Lorsque vous connectez l'appareil photo à votre téléphone intelligent via Bluetooth pour la première fois, vous devez coupler les appareils ensemble. Veuillez vous reporter à la procédure suivante pour le couplage.

1. Sélectionnez [RÉGLAGES Bluetooth] dans MENU PRISE DE VUES ou MENU LECTURE
2. Sélectionnez [ENREGISTREMENT COUPLAGE] et appuyez sur [MENU/OK]
3. Appuyez sur [RÉGLAGES] dans l'application pour téléphone intelligent INSTAX MINI EVO
4. Appuyez sur [Réglage du Bluetooth]
5. Appuyez sur [Connecter]
6. Autorisez le couplage

[SUPP ENREG COUPLAGE] :

Vous pouvez supprimer les informations d'un dispositif couplé.

[INFORMATIONS]:

Affiche l'adresse Bluetooth et le nom du dispositif ainsi que les informations sur l'appareil couplé.

[MODE QUALITÉ D'IMPRESSION]

Réglez le mode INSTAX-Naturel pour une qualité régulière ou INSTAX-Riche pour une représentation plus riche des couleurs (réglage d'usine par défaut).

[Lumin. d'impression]

Configurez à [x1 (standard)], [x1.5 (semi-lumineux)] ou [x2.0 (lumineux)].

[DATE/HEURE]

Configure la date et l'heure.

[CACHET DATE]

Estampille la date sur l'image. Si vous voulez effacer le cachet de la date sur l'image, configurez à [OFF].

[言語/LANG.]

Configure la langue affichée sur l'écran ACL.

[CONFIGURATION SON]

Configure le volume du son de fonctionnement, le volume de l'obturateur et le son de mise en marche.

Si vous ne voulez pas de son, configurez ce paramètre à [NON].

[MISE EN VEILLE]

Configure le laps de temps avant la mise hors tension automatique lorsque l'appareil photo n'est pas utilisé.

[REINITIALISER]

Réinitialise les réglages aux valeurs d'usine par défaut.

La date et l'heure configurés dans DATE/HEURE ne sont pas réinitialisés.

[FORMATAGE]

Initialise la mémoire interne de l'appareil photo ou une carte mémoire insérée dans le logement de la carte. Toutes les images enregistrées sont supprimées.

[Mise à jour DU FIRMWARE]

Met à jour le micrologiciel. Il existe deux méthodes pour mettre à jour le micrologiciel, comme indiqué ci-dessous.

Une carte mémoire est nécessaire pour mettre à jour le micrologiciel. Veuillez préparer une carte mémoire à l'avance.

● Utilisation de l'application pour téléphone intelligent INSTAX MINI EVO

1. Insérez la carte mémoire dans le logement de la carte de l'appareil photo
2. Lancez l'application INSTAX MINI EVO
3. Appuyez sur [RÉGLAGES] sur l'écran principal
4. Cliquez sur [Rechercher des mises à jour du firmware] dans INSTAX MINI EVO
5. Suivez les instructions à l'écran

● Utilisation de l'appareil photo

1. Téléchargez le dernier micrologiciel (FPUPDATE.DAT) sur le site Web de FUJIFILM ci-dessous à l'aide d'un PC ou d'un autre périphérique, et copiez-le dans le répertoire racine de la carte mémoire https://instax.com/mini_evo/fr/support/firmware/
2. Insérez la carte mémoire avec le micrologiciel copié dans le logement de la carte de l'appareil photo
3. Sélectionnez [Mise à jour DU FIRMWARE] dans MENU PRISE DE VUES ou Menu Lecture
4. Suivez les instructions à l'écran

Utilisation du menu lecture

Vous pouvez utiliser le menu lecture pour modifier divers réglages liés à la lecture.

1 Sur l'écran de lecture, appuyez sur [MENU/OK].

Le menu lecture s'affiche.

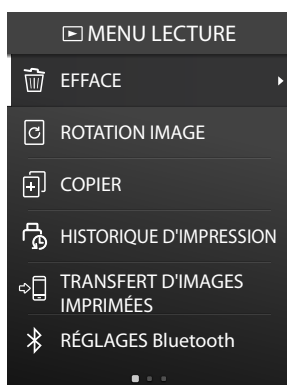

2 Appuyez sur ◀ ou ▶ pour sélectionner un élément.

Pour plus de détails sur chaque élément, voyez "Éléments du menu lecture".

3 Appuyez sur [MENU/OK].

Les réglages sont appliqués et l'affichage revient à l'écran précédent.

■ Éléments du menu lecture

[EFFACE]

Efface les images une par une ou toutes les images en une fois.

[ROTATION IMAGE]

Fait pivoter l'image par incréments de 90 degrés.

[COPIER]

Copie des images de la mémoire interne jusqu'à la carte mémoire ou de la carte mémoire jusqu'à la mémoire interne.

Suivez les étapes ci-dessous.

1. Sélectionnez [COPIER] dans Menu Lecture
2. Sélectionnez la destination de la copie et appuyez sur [MENU/OK]
3. Sélectionnez [IMAGE] ou [TOUTES LES IMAGES] et appuyez sur [MENU/OK]
Si vous avez sélectionné [TOUTES LES IMAGES], la copie commence. Si vous avez sélectionné [IMAGE], allez à l'étape 4.
4. Appuyez sur ◀ ou ▶ pour sélectionner l'image que vous souhaitez copier.
5. Appuyez sur ◀ ou ▶ et sélectionnez [COPIER]
6. Appuyez sur [MENU/OK]

[HISTORIQUE D'IMPRESSION]

- Affiche jusqu'à 50 images qui ont été imprimées précédemment.
- Sélectionnez une image et tournez le levier d'impression pour commencer l'impression.
- Appuyez sur [MENU/OK] pour effacer l'historique d'impression image par image.

[TRANSFERT D'IMAGES IMPRIMÉES]

Vous pouvez envoyer des images imprimées avec l'appareil photo vers l'application pour téléphone intelligent INSTAX MINI EVO pour les enregistrer comme images INSTAX sur votre téléphone.

Pour plus d'informations sur les éléments suivants, veuillez vous reporter à ces mêmes éléments dans "Utilisation du menu prise de vues" (p. 22)

- RÉGLAGES Bluetooth
- MODE QUALITÉ D'IMPRESSION
- Lumin. d'impression
- DATE/HEURE
- CACHET DATE
- 言語/LANG.
- CONFIGURATION SON
- MISE EN VEILLE
- REINITIALISER
- FORMATAGE
- Mise à jour DU FIRMWARE

Fonctions liées à l'appli pour téléphone intelligent

Les fonctions suivantes sont disponibles lorsque l'appareil est connecté à l'application pour téléphone intelligent INSTAX MINI EVO.

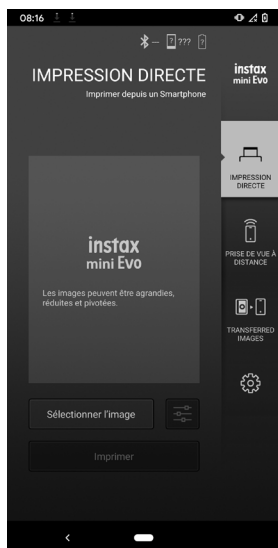

Fonction d'impression directe

Cette fonction vous permet d'envoyer des images depuis votre téléphone intelligent jusqu'à l'appareil photo pour l'impression INSTAX sur films instantanés INSTAX MINI. Vous pouvez utiliser l'application INSTAX MINI EVO pour déplacer, faire pivoter et zoomer l'image avant de l'envoyer.

Fonction de prise de vue à distance

Vous pouvez configurer le flash et le retardateur avec l'application INSTAX MINI EVO et prendre des photos à distance.

Fonction de transfert des images imprimées

Vous pouvez envoyer des images imprimées avec l'appareil photo vers l'application INSTAX MINI EVO pour les enregistrer comme images INSTAX sur votre téléphone intelligent. Les images transférées depuis l'appareil apparaissent dans le dossier « Images transférées ». Voyez « Utilisation du menu lecture » (p. 23).

Spécifications

■ Fonction de l'appareil photo

Capteur d'image	CMOS de 1/5 pouce avec filtre de couleurs primaires
Nombre de pixels enregistrés	2 560 × 1 920
Supports de stockage	Mémoire interne, carte mémoire microSD/microSDHC (vendue séparément)
Capacité de stockage	Environ 45 images dans la mémoire interne, environ 850 images par 1 Go dans la carte mémoire microSD/microSDHC
Méthode d'enregistrement	Exif Ver 2.3 compatible DCF
Distance de mise au point	f = 28 mm (équivalent film 35 mm)
Ouverture	F2.0
Mise au point automatique	AF simple (avec témoin AF)
Distance de prise de vue	3,9 po (10 cm) et plus
Vitesse d'obturation	1/4 seconde à 1/8 000 seconde (commutation automatique)
Sensibilité de prise de vue	ISO100 à 1600 (commutation automatique)
Commande de la correction d'exposition	Exposition automatique (AE) programmée
Compensation de la correction d'exposition	-2,0 EV à +2,0 EV (incréments de 1/3 EV)
Méthode de mesure	Mesure fractionnée TTL 256, mesure multiple
Balance des blancs	Auto, Fin, Ombrageux, Fluorescent 1, Fluorescent 2, Fluorescent 3, Incandescent
Flash	Flash auto/Flash forcé/Flash coupé Plage de prise de vue avec flash : environ 19,7 po (50 cm) à 59 po (1,5 m)
Retardateur	2 réglages : environ 2 sec / 10 sec
Effets d'image	10 effets d'objectif, 10 effets de film Total de 100 effets d'objectif/de film combinés

■ Fonction impression

Nombre de pixels d'exposition	1 600 × 600 points (800 × 600 points lors de l'impression à partir de l'application du téléphone intelligent)
-------------------------------	---

Résolution d'exposition	25 points/mm × 12,5 points/mm (635 × 318 ppp, 40 × 80 µm entre les points) 12,5 points/mm lors de l'impression à partir de l'application du téléphone intelligent (318 ppp, 80 µm entre les points)
Gradation d'exposition	Nuancier RVB de 256 couleurs
Interface	Bluetooth Ver. 4.2 (BLE)
Format d'image imprimable	Images JPEG prises avec cet appareil
Temps de transmission d'impression	Environ 16 secondes pour la transmission et le démarrage de l'impression * Plus 7 secondes lors d'une impression en Mode instax-Riche immédiatement après le démarrage.
Fonction impression	Les images contenues dans la mémoire interne ou sur une carte mémoire (vendue séparément) peuvent être imprimées
Réimpression	La réimpression est possible pour les images stockées dans l'historique d'impression (jusqu'à 50)

■ Autre

Fonctions liées à l'application pour téléphone intelligent	Fonction d'impression d'images sur téléphone intelligent, fonction de prise de vue à distance, fonction de transfert des images imprimées, fonction de mise à jour du micrologiciel
Écran ACL	Écran ACL couleur de 3 po à matrice de points Nombre de pixels : Environ 460 000 points
Interface externe	Micro USB Micro-B (pour la charge uniquement)
Alimentation	Batterie au lithium-ion (type interne : inamovible)
Fonction de charge	Intégrée
Nombre possible d'images imprimées	Environ 100 (en charge complète ; le nombre d'impressions dépend des conditions d'utilisation)
Temps de charge	2-3 heures (selon la température de l'environnement au moment de la charge)
Dimensions du boîtier principal	3,4 po x 4,8 po x 1,4 po / 87 mm x 122,9 mm x 36 mm (sauf parties saillantes)
Poids du boîtier principal	Environ 0,63 lb (285 g)
Environnement de fonctionnement	Température : de 41 °F à 104 °F (5 °C à 40 °C) Humidité : 20 % à 80 % (sans condensation)
Films utilisés	Films instantanés FUJIFILM INSTAX MINI (vendus séparément)

* Les spécifications ci-dessus sont susceptibles de changer pour une meilleure performance.

Dépannage

Veillez vérifier les éléments suivants avant de considérer un problème comme étant un dysfonctionnement. Si le problème persiste même après une intervention, veuillez contacter le centre de service pour réparation FUJIFILM de votre pays ou consultez le site Web ci-dessous.

Site web FUJIFILM : <https://www.fujifilm.com/>

Si le problème suivant se produit...

Problème	Causes possibles et solutions
Je ne parviens pas à allumer l'appareil photo.	La batterie n'est peut-être pas chargée. Veuillez charger l'appareil photo.
La batterie se décharge rapidement.	Si vous utilisez l'appareil photo dans un environnement très froid, la batterie s'épuise rapidement. Veuillez garder l'appareil photo au chaud avant de prendre des photos.
L'appareil s'est éteint pendant son utilisation.	Le niveau de la batterie peut être faible. Veuillez charger l'appareil photo.
La charge ne commence pas.	<ul style="list-style-type: none"> Assurez-vous que la fiche de l'adaptateur secteur USB est correctement connectée à la prise secteur. Éteignez l'appareil photo lors de la charge. L'appareil photo ne charge pas s'il est sous tension.
Cela nécessite trop de temps pour charger.	À basse température, la charge peut prendre un certain temps.
Le témoin du retardateur clignote pendant la charge.	Chargez la batterie dans une plage de température comprise entre 5 °C et 40 °C (41 °F à 104 °F).
Je ne peux pas prendre de photo lorsque j'appuie sur le déclencheur.	<ul style="list-style-type: none"> Assurez-vous que l'appareil est sous tension. Si le niveau de la batterie est faible, chargez l'appareil photo. Si la mémoire interne ou la carte mémoire est pleine, insérez une nouvelle carte mémoire ou supprimez les images inutiles. Utilisez une carte mémoire formatée avec cet appareil photo. Si la surface de contact de la carte mémoire (partie dorée) est sale, nettoyez-la avec un chiffon doux et sec. La carte mémoire est peut-être cassée. Insérez une nouvelle carte mémoire.
Je ne parviens pas à faire la mise au point.	Utilisez le verrouillage AF/AE pour photographier des sujets sur lesquels la mise au point est difficile.
Le flash ne se déclenche pas.	Le flash coupé est-il sélectionné dans les Réglages du flash ? Sélectionnez un réglage autre que celui du Flash coupé.

Problème	Causes possibles et solutions
Même si le flash est déclenché, l'image est sombre.	<ul style="list-style-type: none"> • Êtes-vous trop loin du sujet ? Veuillez photographier dans le rayon où la photographie au flash est possible. • Tenez l'appareil photo correctement afin de ne pas obstruer le flash avec vos doigts.
L'image est floue.	<ul style="list-style-type: none"> • Nettoyez l'objectif s'il y a des empreintes de doigts dessus. • Assurez-vous que le cadre AF est vert avant de prendre une photo. • Assurez-vous de tenir l'appareil photo de manière stable, en particulier dans les environnements sombres.
L'appareil photo ne fonctionne pas correctement.	<ul style="list-style-type: none"> • Il peut y avoir un dysfonctionnement temporaire. Veuillez appuyer sur la touche de réinitialisation. S'il ne fonctionne toujours pas correctement, veuillez contacter notre centre de réparation pour réparation. • La batterie n'est peut-être pas chargée. Veuillez charger l'appareil photo.
La cassette de films ne s'insère pas ou ne se retire pas correctement.	<ul style="list-style-type: none"> • Veuillez utiliser les films instantanés FUJIFILM INSTAX® Mini (les films INSTAX SQUARE et INSTAX WIDE ne peuvent pas être utilisés). • Alignez le repère jaune sur la cassette de films avec le repère d'alignement de l'appareil photo (jaune) et insérez-la.
Impossible de retirer le film.	<ul style="list-style-type: none"> • Le film peut être mal aligné en raison d'un choc tel qu'une vibration ou une chute. Insérez une nouvelle cassette de films. • Si le film est coincé, mettez l'appareil photo hors tension et rallumez-le. Si le problème persiste, retirez le film coincé, puis insérez une nouvelle cassette de films.
Certaines ou toutes les impressions finies sont blanches.	N'ouvrez pas la porte tant que les films ne sont pas épuisés. Si la porte est ouverte alors qu'il reste des films, ceux-ci seront exposés et la zone touchée sera blanche.
L'impression est inégale.	<ul style="list-style-type: none"> • Ne secouez pas, ne tordez pas, ne pliez pas et ne tenez pas l'image imprimée immédiatement après son impression. • N'obstruez pas la fente d'éjection du film.

AVIS DE SÉCURITÉ IMPORTANT

Ce produit a été conçu en faisant de la sécurité une priorité, afin de fournir un fonctionnement sûr lorsqu'il est manipulé correctement et conformément aux instructions de ce guide d'utilisation. Il est important que le produit et la cassette de films instantanés INSTAX MINI soient manipulés correctement et utilisés seulement pour imprimer des photos comme indiqué dans le guide d'utilisation et dans les instructions de la cassette de films instantanés INSTAX MINI. Pour des raisons de facilité et de sécurité, veuillez suivre strictement les instructions de ce guide d'utilisation. Conservez ce guide d'utilisation dans un endroit sûr et pratique pour pouvoir vous y reporter facilement en cas de besoin.

AVERTISSEMENT

Ce symbole indique un danger, pouvant entraîner des dommages au produit, des blessures ou la mort. Suivez les instructions indiquées pour éviter d'endommager l'appareil photo ou de vous blesser.

AVERTISSEMENT

 Si l'un des cas suivants se produit, débranchez immédiatement le câble micro USB, éteignez l'appareil photo et abstenez-vous de l'utiliser :

- L'appareil photo devient chaud, émet de la fumée ou une odeur de brûlé, ou quelque chose d'autre semble anormal.
- L'appareil photo est tombé dans l'eau ou des corps étrangers tels que de l'eau, du sable, des saletés ou des métaux ont pénétré à l'intérieur de l'appareil photo.

 L'appareil photo est doté d'une batterie au lithium intégrée. Ne la soumettez pas à la chaleur, ne l'exposez pas à une flamme nue, ne la laissez pas tomber et ne la soumettez à aucune force ni aucun impact. Vous risqueriez de faire exploser l'appareil photo et de vous blesser.

AVERTISSEMENT

 N'essayez jamais de démonter ce produit. Vous pourriez vous blesser.

 Toutes les réparations doivent être effectuées uniquement par Fujifilm. Des blessures peuvent résulter de tentatives d'auto-évaluation ou de réparation de l'appareil photo.

 Si ce produit est tombé ou a été endommagé et que le boîtier externe est fissuré ou ouvert, ne le touchez pas. Contactez Fujifilm.

 Ne touchez aucune partie se trouvant à l'intérieur de la porte des films. Vous pourriez vous blesser.

 Ne mouillez et ne manipulez jamais ce produit avec les mains mouillées. Cela pourrait provoquer une électrocution et des blessures.

 Débranchez immédiatement le câble micro USB une fois que la batterie est complètement chargée.

 Tenez hors de portée des enfants en bas âge. Ce produit peut provoquer des blessures s'il est laissé entre les mains d'un enfant.

⚠ Ne couvrez pas et n'enveloppez pas l'appareil photo ou l'adaptateur secteur dans un tissu ou une couverture, et ne placez pas l'appareil photo au soleil ou dans un environnement où la chaleur pourrait s'accumuler. Cela pourrait déformer le boîtier ou provoquer un incendie.

CE	La marque « CE » certifie que ce produit satisfait aux conditions de l'UE (Union Européenne) quant à la sécurité d'utilisation, la santé publique et la protection de l'environnement et du consommateur. (« CE » est l'abréviation de Conformité Européenne.)
-----------	--

Comment prendre soin de votre appareil photo

■ Manipulation de l'appareil photo et de la batterie

- ⚠ ATTENTION - N'exposez pas l'appareil à une chaleur excessive telle qu'à la lumière du soleil, le feu ou autre pendant l'utilisation, le rangement ou le transport. Une explosion ou une fuite de liquide ou de gaz inflammable pourrait en résulter. Assurez-vous également que la mise au rebut est conforme aux instructions ci-dessous.
- ⚠ ATTENTION - Ne tentez pas de retirer la batterie au lithium. N'exposez pas la batterie à des flammes ou une autre source de chaleur. N'endommagez pas, n'écrasez pas et ne coupez pas mécaniquement la batterie, ce qui pourrait provoquer une explosion.
- ⚠ ATTENTION - Ne soumettez pas l'appareil à une pression d'air extrêmement basse à haute altitude. Une explosion ou une fuite de liquide ou de gaz inflammable pourrait en résulter.

■ Entretien de l'appareil photo

1. **N'ouvrez pas la porte des films avant d'avoir utilisé entièrement les films. Cela pourrait exposer le reste des films, ce qui rendrait la cassette de films restants inutilisable.**
2. Votre appareil photo est un instrument de précision. Évitez de le mouiller ou de le faire tomber. De plus, ne l'exposez pas au sable, à la poussière ou à la saleté.
3. N'utilisez pas une dragonne faite pour les téléphones portables ou d'autres produits électroniques similaires. Ces dragonnes sont habituellement trop faibles pour soutenir votre appareil photo en toute sécurité. Pour votre sécurité, utilisez uniquement des dragonnes ou bandoulières conçues pour votre appareil photo, et utilisez-les conformément aux instructions.
4. N'utilisez pas de produits de nettoyage ou des solvants tels que ceux contenant de l'eau de javel ou de l'alcool pour enlever la saleté. Nettoyez l'appareil avec un chiffon humide au besoin.
5. Par temps chaud, ne laissez pas l'appareil photo exposé à la chaleur, comme dans une voiture ou sur la plage. Ne le laissez pas dans des endroits humides ou exposés aux intempéries.
6. Les gaz des produits antimite tel que le naphthalène peuvent affecter votre appareil photo et les films. Rangez votre appareil photo et vos photos imprimées à l'écart des produits de nettoyage ou autres éléments domestiques nocifs.
7. Notez que la plage de température de fonctionnement de l'appareil photo est comprise entre 41 °F et 104 °F (5 °C et 40 °C).
8. Veillez à ce que vos impressions ne violent pas le droit d'auteur, les droits d'image, la vie privée ou d'autres droits personnels et ne portent pas atteinte à la décence publique. Les actions qui violent les droits d'autrui, qui sont contraires à la décence publique ou qui constituent une nuisance, peuvent être punies par la loi.

■ Manipulation de l'écran ACL

Comme l'écran ACL peut facilement être endommagé, veillez à ne pas rayer la surface avec des matériaux abrasifs. Afin d'éviter que l'écran ACL soit endommagé, nous vous recommandons d'installer une feuille de plastique protectrice transparente (vendue séparément et disponible dans le commerce) sur l'écran ACL.

■ Charge de la batterie

La batterie n'est pas chargée au moment de l'expédition. Chargez la batterie complètement avant l'utilisation.

Chargez la batterie à l'aide du câble micro USB fourni et de l'adaptateur USB de votre téléphone intelligent. Les temps de charge augmentent lorsque la température ambiante est inférieure à 50 °F (10 °C) ou supérieure à 95 °F (35 °C). N'essayez pas de recharger la batterie à une température supérieure à 104 °F (40 °C) ; si la température est inférieure à 41 °F (5 °C), la batterie ne se rechargera pas.

■ Autonomie de la batterie

À des températures normales, la batterie peut être rechargée environ 300 fois. Une diminution importante de l'autonomie de la batterie indique qu'elle a atteint la fin de sa durée de vie.

■ Attention : Manipulation de la batterie

Le boîtier de la batterie et de l'appareil photo peut devenir légèrement chaud au toucher après une utilisation prolongée. Cela est normal.

■ Les marques de certification sont indiquées dans la chambre des films.

■ Précautions lors de l'impression



Ne secouez pas l'appareil photo en cours d'impression.

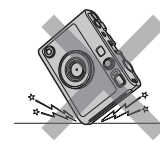

Ne laissez pas tomber l'appareil photo en cours d'impression.



N'obstruez pas la fente d'éjection du film en cours d'impression.

■ Films instantanés INSTAX MINI et précaution d'impression

Cet appareil photo utilise des films instantanés INSTAX MINI, vendus séparément. Voyez les instructions d'utilisation de la cassette de films instantanés FUJIFILM INSTAX MINI. Suivez toutes les instructions de sécurité et d'utilisation.

1. Gardez les films dans un endroit frais. Ne laissez pas les films dans un endroit où la température est extrêmement chaude pendant une longue durée (par exemple dans une voiture fermée).
2. Ne percez, ne déchirez et ne coupez pas les films instantanés INSTAX MINI. Si un film est endommagé, ne l'utilisez pas.
3. Lorsque vous chargez une cassette de films, utilisez les films aussitôt que possible.
4. Si un film a été conservé dans un endroit où la température est très élevée ou très basse, amenez-le à température ambiante avant de commencer à imprimer des photos.
5. Assurez-vous d'utiliser les films avant la date d'expiration ou « Utiliser avant ».
6. Évitez de soumettre les films aux rayons des inspections de bagages à l'aéroport, ou à toute autre source puissante de rayons X. Une telle exposition peut provoquer de la buée et ainsi affecter tout film inutilisé. En avion, il est recommandé de transporter votre appareil photo et vos films dans votre bagage à main. (Vérifiez auprès de chaque aéroport pour avoir plus d'informations.)

7. Évitez les lumières intenses et gardez les impressions développées dans un endroit frais et et sec.
8. ⚠ Ne percez pas ou ne coupez pas les films car ils contiennent une petite quantité de colle caustique (très alcaline). Ne laissez jamais les enfants ou les animaux domestiques mettre un film dans la bouche. Faites également attention à ce que la colle n'entre pas en contact avec la peau ou les vêtements.
9. ⚠ Si la colle à l'intérieur d'un film entre en contact avec la peau ou les vêtements, lavez immédiatement et abondamment à grande eau. Si la colle entre en contact avec les yeux ou la bouche, lavez immédiatement la zone touchée à grande eau et consultez un médecin. Notez que l'agent alcalin à l'intérieur des films reste actif pendant environ 10 minutes une fois que la photo a été imprimée.

- ⚠ **Précautions sur la manipulation des films et des impressions**
Voyez ci-dessous pour les activités à éviter.



Précautions concernant l'appareil Bluetooth®

IMPORTANT : Lisez les notifications suivantes avant d'utiliser le transmetteur Bluetooth intégré de cet appareil photo.

- **Utilisez-le uniquement comme élément d'un réseau Bluetooth.**

Ne l'utilisez pas dans des applications exigeant une extrême fiabilité, par exemple dans des appareils médicaux ou dans tout autre système pouvant mettre en péril directement ou indirectement la vie d'autrui. Lorsque vous utilisez le dispositif dans des ordinateurs ou d'autres systèmes qui demandent un plus haut degré de fiabilité que des réseaux Bluetooth, veillez à prendre toutes les mesures nécessaires pour assurer la sécurité et empêcher tout dysfonctionnement. FUJIFILM Corporation et ses sociétés affiliées ne peuvent être tenues responsables de dommages provenant d'une utilisation non autorisée ou d'une mauvaise utilisation.

- **Utilisez-le uniquement dans son pays d'achat.**

Cet appareil est conforme à la réglementation des appareils Bluetooth en vigueur dans le pays d'achat. Respectez toutes les réglementations locales en vigueur lorsque vous utilisez ce dispositif. FUJIFILM Corporation et ses sociétés affiliées ne peuvent pas être tenues responsables des problèmes provoqués par une utilisation à d'autres endroits.

- **Les données (images) d'un réseau sans fil peuvent être interceptées par des tiers.**

FUJIFILM Corporation et ses sociétés affiliées ne sont pas responsables des transmissions interceptées ou des utilisations d'images non intentionnelles.

- **N'utilisez pas ce dispositif dans des endroits exposés à des champs magnétiques, de l'électricité statique ou des interférences radio.**

N'utilisez pas le transmetteur à proximité de fours à micro-ondes ou dans tout autre lieu exposé à des champs magnétiques, de l'électricité statique ou des interférences radio pouvant empêcher la réception des signaux sans fil. Une interférence mutuelle peut se produire lorsque le transmetteur est utilisé à proximité d'autres appareils sans fil fonctionnant dans la bande 2,4 GHz.

- **Le transmetteur Bluetooth fonctionne dans la bande 2,4 GHz.**

La puissance standard de sortie est d'environ 3,16 mW.

- **Cet appareil fonctionne sur la même fréquence que les appareils commerciaux, éducatifs et médicaux et les transmetteurs sans fil.**

Il fonctionne également sur la même fréquence que les transmetteurs brevetés et les transmetteurs basse-tension non brevetés spéciaux intégrés aux systèmes de traçabilité d'identification par radiofréquence des lignes d'assemblage et des applications similaires.

- **Pour éviter les interférences avec d'autres appareils fonctionnant sur la même fréquence, observez les précautions suivantes.**

Vérifiez que le transmetteur d'identification par radiofréquence ne fonctionne pas avant d'utiliser cet appareil. Si vous remarquez que ce dispositif provoque des interférences avec des systèmes de traçabilité d'identification par radiofréquence basse tension, contactez un représentant FUJIFILM.

- **Ce qui suit est passible d'une sanction :**

- Démontage ou modification de cet appareil.
- Suppression des étiquettes de certification de l'appareil.

Pour les clients aux États-Unis :

Déclaration de la FCC

Cet appareil est conforme à la section 15 de la réglementation de la FCC. Le fonctionnement est soumis aux deux conditions suivantes : (1) Cet appareil ne doit pas causer d'interférences nuisibles et (2) cet appareil doit accepter toutes les interférences reçues, y compris celles pouvant entraîner un fonctionnement indésirable.

Pour plus d'informations, accédez au site Web ci-dessous.

https://instax.com/mini_evo/fr/spec.html

ATTENTION

Cet équipement a été testé et déclaré conforme aux limites imposées aux appareils numériques de classe B, conformément à la section 15 du règlement de la FCC. Ces limites sont conçues pour fournir une protection raisonnable contre les interférences nuisibles dans une installation résidentielle. Cet équipement génère, utilise et peut émettre de l'énergie de fréquence radio. S'il n'est pas installé et utilisé conformément aux instructions, il peut causer des interférences nuisibles aux communications radio. Cependant, rien ne garantit que des interférences ne se produiront pas dans une installation particulière. Si cet équipement provoque des interférences nuisibles avec la radio ou la télévision, ce qui peut être déterminé en éteignant et en rallumant l'équipement, l'utilisateur est invité à tenter de corriger l'interférence en appliquant l'une ou plusieurs des mesures suivantes :

- Réorienter ou déplacer l'antenne de réception.
- Augmenter la distance entre l'équipement et le récepteur.
- Connecter l'équipement à une prise d'un circuit différent de celui auquel le récepteur est connecté.
- Consulter le revendeur ou un technicien expérimenté en radio/télévision pour obtenir de l'aide.

Les changements ou modifications non expressément approuvés par Fujifilm, responsable de la conformité, pourraient annuler le droit de l'utilisateur à utiliser l'équipement.

Cet émetteur ne doit pas être co-localisé ou utilisé en conjonction avec une autre antenne ou un autre émetteur.

Les preuves scientifiques disponibles ne montrent pas que l'utilisation de périphériques sans fil à faible puissance soit associée à des problèmes de santé. Cependant, rien ne prouve que ces périphériques sans fil à faible puissance soient absolument sûrs. Les périphériques sans fil à faible puissance émettent de faibles niveaux d'énergie de fréquence radio (RF) dans la plage des micro-ondes lorsqu'ils sont utilisés. Alors que des niveaux élevés de RF peuvent avoir des effets sur la santé (en chauffant les tissus), l'exposition à de faibles niveaux de RF qui ne produisent pas d'effet de chaleur ne provoque aucun effet néfaste connu sur la santé. De nombreuses études sur les expositions aux RF de faible intensité n'ont révélé aucun effet biologique. Certaines études ont suggéré que certains effets biologiques pourraient se produire, mais ces résultats n'ont pas été confirmés par des recherches supplémentaires. Cet appareil a été testé et déclaré conforme aux limites d'exposition aux radiations de la FCC établies pour un environnement non contrôlé et aux directives d'exposition de la FCC en matière de radiofréquences (RF).

Remarques concernant l'attribution

Pour se conformer à la section 15 des réglementations FCC, ce produit doit être utilisé avec un câble micro USB spécifié par Fujifilm.

Pour les clients au Canada :

CAN ICES-003(B) / NMB-003 (B)

Cet appareil contient un ou des émetteurs/récepteurs exempts de licence qui sont conformes au(x) CNR d'Innovation, Science et Développement économique (ISDE) Canada. Le fonctionnement est soumis aux deux conditions suivantes :

1. L'appareil ne doit pas causer d'interférences.
2. L'appareil doit accepter toute interférence radioélectrique, y compris une interférence susceptible d'en compromettre le fonctionnement.

Les preuves scientifiques disponibles ne montrent pas que l'utilisation de périphériques sans fil à faible puissance soit associée à des problèmes de santé. Cependant, rien ne prouve que ces périphériques sans fil à faible consommation soient absolument sûrs. Les périphériques sans fil à faible puissance émettent de faibles niveaux d'énergie de fréquence radio (RF) dans la plage des micro-ondes lorsqu'ils sont utilisés. Alors que des niveaux élevés de RF peuvent avoir des effets sur la santé (en chauffant les tissus), l'exposition à de faibles niveaux de RF qui ne produisent pas d'effet de chaleur ne provoque aucun effet néfaste connu sur la santé. De nombreuses études sur les expositions aux RF de faible intensité n'ont révélé aucun effet biologique. Certaines études ont suggéré que certains effets biologiques pourraient se produire, mais ces résultats n'ont pas été confirmés par des recherches supplémentaires. Cet appareil a été testé et jugé conforme aux limites d'exposition aux radiations de l'ISDE définies pour un environnement non contrôlé et répond à la norme RSS-102 des règles d'exposition aux radiofréquences (RF) de l'ISDE.

Mise au rebut appropriée - États-Unis et Canada

	<p>Mise au rebut des appareils électriques et électroniques chez les particuliers Mise au rebut des appareils électriques et électroniques usagés (applicable dans les pays de l'Union Européenne et les autres pays européens disposant de systèmes de collecte sélective)</p>
---	---

Ce symbole sur le produit, ou dans le manuel et dans la garantie limitée du produit, et/ou sur son emballage indique que ce produit ne doit pas être traité comme un déchet ménager.

Il doit être acheminé vers une déchetterie qui recycle les appareils électriques et électroniques.

En vous assurant que ce produit est éliminé correctement, vous favorisez la prévention des conséquences négatives pour l'environnement et la santé humaine qui seraient sinon entraînées par une mauvaise mise au rebut de ce produit.

Le recyclage des matériaux peut aider à préserver les ressources naturelles. Pour plus d'informations sur le recyclage de ce produit, veuillez contacter votre bureau de recyclage municipal, votre service de traitement des déchets ménagers ou le revendeur agréé FUJIFILM auprès duquel vous avez acheté le produit ou contactez Fujifilm à l'adresse ci-dessous.

Pour qu'un produit en fin de vie soit correctement mis au rebut aux États-Unis, veuillez composer le 1-800-800-3854 Option #1 INSTAX au service Assistance.

Pour une mise au rebut correcte au Canada en fin de vie du produit, veuillez composer le 1 800 461 0416.

Informations sur Fujifilm aux États-Unis

FUJIFILM North America Corp.
200 Summit Lake Drive
Valhalla, New York 10595, USA

Informations sur Fujifilm au Canada

FUJIFILM Canada Inc.
600 Suffolk Court,
Mississauga, Ontario L5R 4G4, Canada

Si vous avez des questions sur ce produit, veuillez vous adresser à un distributeur FUJIFILM autorisé, ou consultez le site web ci-dessous.
<https://www.fujifilm.com/>

■ Informations de marque déposée

Le mot-symbole et le logo Bluetooth® sont des marques déposées appartenant à Bluetooth SIG, Inc. et toute utilisation de ces marques par FUJIFILM s'effectue sous licence.

FUJIFILM, INSTAX, INSTAX MINI, INSTAX SQUARE, INSTAX WIDE et INSTAX MINI EVO sont des marques de commerce de FUJIFILM Corporation et de ses affiliés.

© 2021 FUJIFILM Corporation. Tous droits réservés.

FUJIFILM

FUJIFILM Corporation

7-3, AKASAKA 9-CHOME, MINATO-KU, TOKYO 107-0052, JAPON