

FUJIFILM

instax mini 99

Instant Camera

ZHT



使用說明書/安全注意事項

FI036-ZHT-WW-01



處理 INSTAX mini 底片盒的注意 事項

Z411 在您用完底片之前切勿打開後蓋；否則，剩餘的底片會被曝光且變為白色。底片無法再被使用。

⚠ 注意

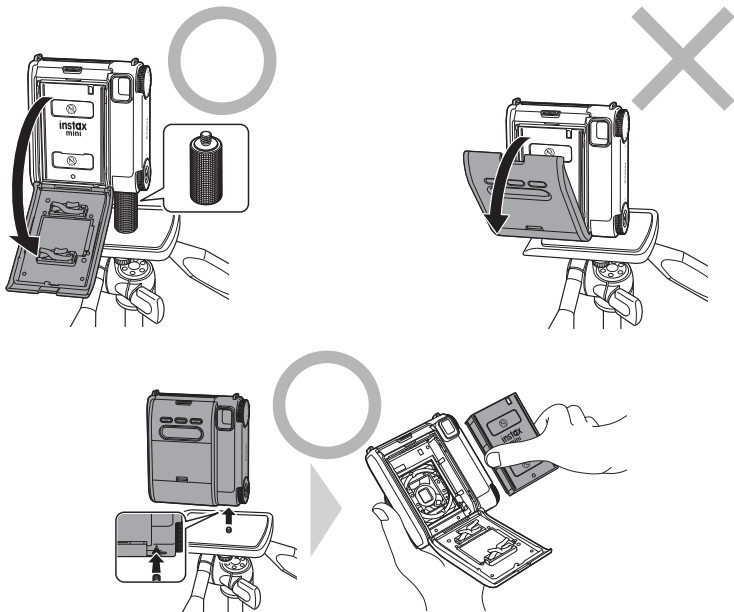

ZHT 使用三腳架時，請務必將隨附的帶三腳架安裝孔的底座手柄安裝到相機上，或從三腳架上取下相機以便更換底片。



1

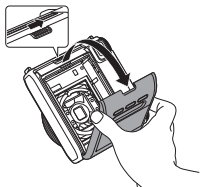

3

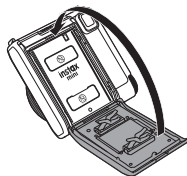

2

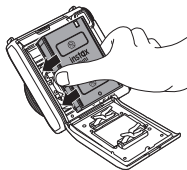

4



1

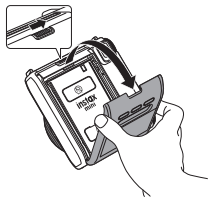

2

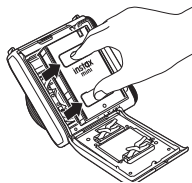

中國語

使用之前

使用相機之前，請檢查以下內容：

附件

- 肩帶 (1)



- USB Type-C 電纜 (1)

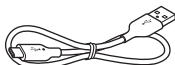

(BO38A34001)

- 電池充電器 BC-70C



- 可充電電池 NP-70S

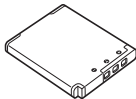

- 帶三腳架安裝孔的底座手柄

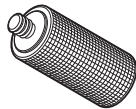

- 使用說明書 (本手冊)

- 將肩帶掛在肩上使用，不要掛在脖子上。
- 確保肩帶不會擋住底片排出槽。
- 電池在出廠時沒有充滿電。請務必在使用相機之前為電池充電。
- 使用三腳架裝入和取出底片時，請使用附帶的帶三腳架安裝孔的底座手柄。

本說明書提供了使用“INSTAX mini 99”的快速指南。

各零件名稱

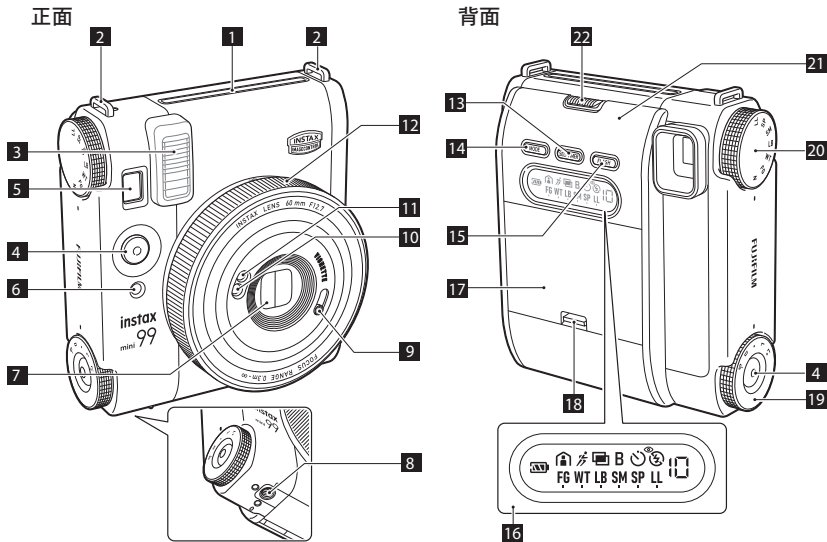

1 底片排出槽
打印時曝光的底片從底片排出槽中排出。

2 肩帶掛鉤
將肩帶掛在相機的肩帶掛鉤上。

3 閃光燈
閃光燈將按照設定進行閃光。

4 快門按鈕
按下快門按鈕，即可進行拍照。

5 取景器

取景窗口，可在拍攝前確認構圖。請從正後方窺視取景器，使取景器中的○標記位於被攝體的中心，以獲得最佳效果。

6 自拍燈

使用自拍功能拍照時，自拍燈將會閃爍。

7 鏡頭/鏡頭蓋

相機的鏡頭。拍照時，請確保手指不要碰到鏡頭。

8 三腳架安裝孔

您可以使用此螺紋孔來安裝三腳架。

9 手動漸量開關

使用漸量模式的開關。可切換為開啟/關閉。關於詳情，請參閱第 13 頁。

10 閃光燈受光部

感測閃光燈亮度的感應器。

11 AE 受光部

感測周圍亮度的感應器。

12 鏡頭撥盤

轉動鏡頭撥盤，即可開啟電源。您可以根據焦距設為風景模式或微距模式。

13 自拍按鈕

按下自拍按鈕一次，模式顯示上將會出現自拍圖標。在此狀態下按下快門按鈕，自拍燈將會亮燈約 7 秒，再閃爍約 3 秒，然後相機拍攝照片。

14 MODE 按鈕

您可以切換拍攝模式。在“常規（無顯示）”狀態下，每按下一次 MODE 按鈕，將會按如下切換模式：“室內”→“運動”→“多重曝光”→“快門”。

15 閃光燈按鈕

您可以選擇閃光燈功能。在“無顯示（自動）”狀態下，每按下一次閃光燈按鈕，將會按照“強制閃光”→“紅眼消除”→“閃光燈閃光停止”的順序切換模式。

16 模式顯示

根據操作來顯示圖標。

17 電池蓋

用來裝入和取出底片盒的蓋子。裝入底片盒前，電池必須充滿電。

18 電池蓋鎖

向上拉旋鈕打開蓋子。

19 亮度控制撥盤

您可以轉動撥盤，在 5 個級別中調節亮度。

20 顏色效果撥盤

您可以轉動撥盤，從 6 個不同的顏色效果中進行選擇。

21 底片艙門

用來裝入和取出底片盒的艙門。

22 底片艙門鎖

防止底片艙門打開的緊固裝置。滑動底片艙門鎖將鎖解開，這樣就可以提起底片艙門將其打開。

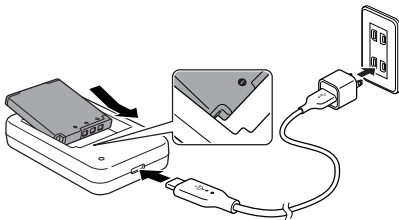

- 1 將電池安裝到充電器上。
檢查電池的方向，根據充電器的形狀進行安裝。
- 2 如圖所示，連接充電器、USB Type-C 電纜和轉換器。
連接後，將會開始充電。
* 轉換器為另售。

- 充電時間約 1 到 2 小時。
- 充電開始時，充電器上的圓形指示燈將會點亮。
在較低或較高溫度下，充電時間可能會延長。
- 充電器提供的電源必須介於無線電設備所需的最小 0.4 瓦赫最大 2.5 瓦之間，以實現最大充電速度。

■ 充電狀態指示

充電時	LED 將會點亮橙色。
充電完成	LED 將會點亮綠色。
充電錯誤	LED 將會閃爍橙色。

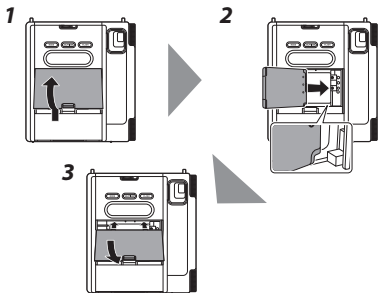

向上推電池蓋鎖，將電池蓋打開。電池要匹配相機的形狀和端子的位置，從左到右滑動裝入，然後閉合蓋子。

確認電池電力

您可以透過模式顯示上的電池圖標來確認電池剩餘電力。

電池圖標	電池電力
	電池充滿電。
	電池容量變低。
	電池容量低。
	無電池容量。

1

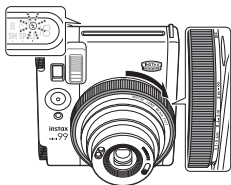

轉動鏡頭撥盤，即可開啟電源。電池、底片計數器和顏色效果（若設定）將在顯示窗上點亮。
*閃光燈圖標（以上所示）將會閃爍。閃爍時，閃光燈正在充電，無法進行拍攝。

2



縱位拍攝時，請使用相機正面的快門按鈕。



橫位拍攝時，請使用相機側面的快門按鈕。

確認構圖，然後按下快門按鈕。

3

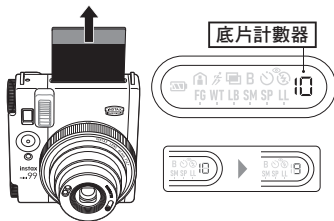

模式顯示中底片計數器上的數字從“10”開始減少，並顯示可拍攝張數，當底片盒中的底片用完時，將會顯示“0”。

4



• 顯影時間約為 90 秒。（時間因環境溫度而異。）

底片排出的聲音停止後，請抓住排出底片的頂端將底片取出。

- 請小心勿讓肩帶和/或手指遮住閃光燈受光部、AE 受光部、閃光燈閃光部、鏡頭或底片排出槽。
- 請從正後方窺視取景器，使取景器中的○標記位於被攝體的中心。
- 微距模式下取景器陰影不會影響拍攝。

根據被攝體進行拍攝

在標準、風景和微距模式下拍攝

您可以轉動鏡頭撥盤來切換拍攝模式。切換順序：風景 → 標準 → 微距。

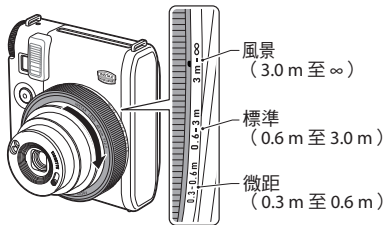

使用自拍功能

使用自拍功能拍照。



- 1 按下自拍按鈕一次。
自拍燈點亮。
*如果未裝入底片盒，將不會顯示自拍圖標。



- 2 如果您按下快門按鈕，自拍燈將會亮燈約 7 秒。之後，指示燈閃爍約 3 秒，然後拍照。

使用閃光燈拍照

您可以根據用途來選擇閃光燈功能。按下閃光燈按鈕來選擇想要使用的功能。

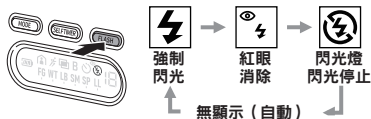

關於閃光燈功能

無顯示 (自動)

根據拍攝環境自動調節閃光燈的使用和亮度。



強制閃光

無論周圍的亮度如何都要使用閃光燈時，請選擇此項。可在逆光時將被攝體拍攝得很明亮。



紅眼消除

想要減少紅眼現象時，請選擇此項。拍攝前閃光燈閃爍 3 次 (預閃光)。



閃光燈 閃光停止

在禁止使用閃光燈的地方拍攝或想要不使用閃光燈行拍攝時，請選擇此項。

- 當 閃爍時，請小心勿讓照片出現模糊。
- 根據光線的不同，照片可能會呈現藍綠色或紅色，也可能沒有適當的亮度。

使用各種設定

如何選擇拍攝模式

按下 MODE 按鈕。
所選拍攝模式的圖標點亮。



每按下一次 MODE 按鈕，拍攝模式會如下切換。

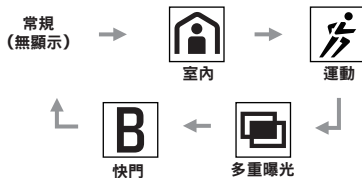

- 按下快門按鈕後，設定會保持不變。
- 關閉相機，將會回到常規（無顯示）狀態。

■ 自動拍攝功能

無顯示 常規

用於常規拍攝。
根據周圍的亮度，閃光燈會自動閃爍，快門速度會自動變化。



室內

在光線較暗的環境中，使用慢速快門使背景變亮。



運動

想減少快速移動的被攝體所產生的模糊，請選擇此項。



多重曝光

兩張照片合為一張照片。拍攝第一張影像時，此圖標將會閃爍。之後，拍攝第二張影像。



快門

按下快門按鈕時，快門會保持打開（最長 10 秒）。當拍攝夜景時使用。需要使用桌子或三腳架來穩定相機。

調節亮度

您可以更改照片的亮度。轉動撥盤，然後選擇亮度。您可以從 L+ 到 D- 進行選擇，包括常規設定。

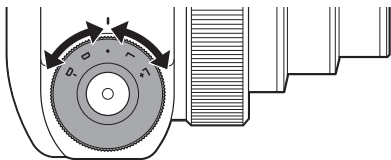

■ 選擇亮度



更亮

將會拍攝最亮的照片。想讓影像比在 L 模式下拍攝得還要亮（更亮），請選擇此項。



調亮

照片將比“常規”亮度更亮。如果照片顯得太暗，請選擇“L”使照片變亮。



常規

想要可獲得光線穩定的日常影像，請選擇此設定。



調暗

照片將比“常規”亮度更暗。如果照片顯得太亮，請選擇“D”使照片變暗。



更暗

將會拍攝最暗的照片。在曝光過度的情況下使用此設定。

為照片應用各種特效

應用顏色效果後，可創建各種外觀的照片。轉動撥盤，可從使用內建 LED 照明系統的 6 種不同模式中進行選擇。所選效果將會顯示在 LCD 上。

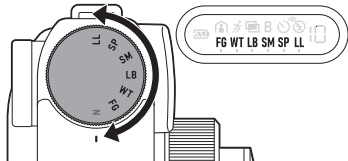

■ 關於模式

FG

湖濱綠

湖濱綠為您的照片帶來經典的電影風格。

WT

暖色調

使用此模式可增加溫暖感和情感。

LB

淺藍色

淺藍色營造出溫和、輕盈、清新的氛圍。

SM

柔和品紅色

創建偏紅色調、外觀柔和的影像。

SP

深褐色

創建黃色色調的影像，呈現永恆的外觀。

LL

光溢彩

為照片添加引人注目的光溢彩效果。

根據拍攝條件的不同，內建 LED 的燈光效果可能無法延伸到照片的四角。

在漸量模式下拍攝

相機配備了漸量模式，可縮小鏡頭光圈，讓您在拍攝照片時減少周邊光線。您可以拍攝聚焦於影像中心的藝術照片。

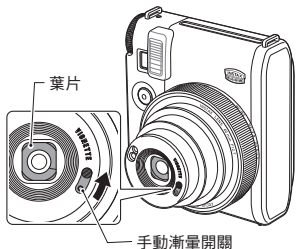

滑動“手動漸量開關”時，鏡頭內部的葉片將會突起。按原樣拍攝將應用漸量功能。

* 漸量模式可能不會在所有拍攝條件下都產生理想的效果。



請勿觸摸鏡頭內部的葉片。

量影關閉



量影開啟

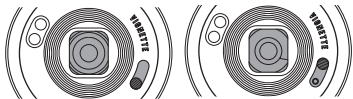

各拍攝模式下的可用功能

下表顯示了各拍攝模式下的可用功能。

■ 標準 (0.6m 至 3.0m) , 風景 (3.0m 至 ∞)

✓ : 可選擇, ■ : 不可選擇

	D-	D	•	L	L+	⚡	⊕ ⚡ *2	⊗	⌚	顏色效果
默認*1	✓	✓	✓	✓	✓	✓	✓	✓	✓	✓
	✓	✓	✓	✓	✓	✓	✓	■	✓	✓
	✓	✓	✓	✓	✓	✓	✓	■	✓	✓
	✓	✓	✓	✓	✓	✓	✓	✓	✓	✓*4
B*5	✓*7	✓*7	✓*6	✓*7	✓*7	✓	✓	✓*8	■	✓

■ 微距 (0.3m 至 0.6m)

	D-	D	•	L	L+	⚡	⊕ ⚡ *2	⊗	⌚	顏色效果
默認*1	✓	✓	✓	✓	*3	✓	✓	✓	✓	✓
	■	■	■	■	■	■	■	■	■	■
	■	■	■	■	■	■	■	■	■	■
	✓	✓	✓	✓	*3	✓	✓	✓	✓	✓*4
B*5	✓*7	✓*7	✓*6	✓*7	*3	✓	✓	✓*8	■	✓

*1 “默認” 表示常規模式 (無顯示)。

*2 無論周圍的亮度如何, 閃光燈都會閃爍。

*3 若已選擇微距模式, 則變為 L 模式。

*4 在多重曝光中, 無論是在第一次還是第二次曝光期間, 顏色效果 LED 都只會點亮一次。

*5 快門模式下無法選擇自動閃光。

*6 閃光燈閃光停止、強制閃光和紅眼消除可用。

*7 強制閃光和紅眼消除可用。

*8 僅當亮度為常規時 (•) 可設定 “閃光燈閃光停止”。

拍照注意事項

握持相機的注意事項



正確的握持方法

手指勿遮住閃光燈受光部和 AE 受光部

手指勿遮住閃光燈閃光部

- 請小心勿讓肩帶和/或手指遮住閃光燈受光部、AE 受光部、閃光燈閃光部、鏡頭或底片排出槽。
- 相機橫向拍照時，所持相機的閃光燈閃光部應朝上。
- 在禁止進行閃光拍攝的地方，請勿拍攝照片。
- 握持相機時請勿握住鏡筒。照片可能無法正確成像。
- 請從正後方窺視取景器，使取景器中的○標記位於被攝體的中心。
- 當您按下快門按鈕時，請小心勿觸碰鏡頭。
- 在暗處拍照時，因為快門速度較慢，因此請拿穩相機，防止成像模糊。

拍攝距離

- 在普通模式下，應距離被攝體至少 0.6 m 拍照。有效閃光範圍最大約為 2.7 m。

自拍燈狀態、錯誤及解決方法

自拍燈狀態	說明
自拍燈點亮 (7 秒) → 自拍燈閃爍 (3 秒)	已設定自拍功能，將在拍照時通知您。
自拍燈閃爍 LCD 上的底片計數器閃爍 E。	發生了錯誤。 • 底片被卡住。 • 鏡頭撥盤位置不正確。 • 其他錯誤
自拍燈閃爍 電池電力閃爍。	電池溫度異常。 • LCD 上的底片計數器閃爍 L：低溫異常 • LCD 上的底片計數器閃爍 H：高溫異常

問題與解決方法

主要錯誤	原因及解決方法
LCD 上的電池圖標閃爍。	電池電壓不足。 為電池充電。
底片被卡住	請勿強行拉出底片；取出電池，為電池充電，然後重新裝入電池。這樣可使底片排出。

電池和充電器的常見問題	原因及解決方法
電池耗電太快。	<ul style="list-style-type: none"> 電池端子是否髒污？請使用乾淨、乾燥的布擦拭電池端子。 是否長時間使用同一電池？電池可能已達最終使用壽命。請更換新電池。
充電不開始。	充電器、電纜和電池是否連接正確？ 充電前請進行檢查。
充電耗時較長。	是否在很熱或很冷的地方充電？ 在較低或較高溫度下，充電時間可能會延長。
充電過程中充電指示燈閃爍，無法進行充電。	電池溫度是否過高或過低？ 請等到電池溫度穩定後再進行充電。

安全使用須知

- 請勿將本產品及其附件用於拍照以外的其他用途。
- 儘管本產品設計時已考慮到安全性，但還請仔細閱讀以下安全使用須知，以便正確使用產品。
- 閱讀本使用說明書後，請務必將其放在便於取閱的地方，以備將來參考。

警告

表示如果忽視本表示而做出錯誤操作，可能預測會造成人身死亡或重傷可能性之內容。

注意

表示如果忽視本表示或做出錯誤操作，可能會造成受傷或財產損失之內容。

警告

- ⚠ 切勿嘗試分解本產品。否則可能發生觸電。
- ⚠ 如果本產品因跌落等而導致內部零件外露，切勿觸摸。本產品內設高壓電路，可能會導致受傷或觸電。
- ⚠ 如果發現任何異常，如相機（電池）變熱、冒煙或發出焦味，請立即取出電池。否則可能會造成火災或燙傷（取出電池時請小心，不要燙傷自己）。
- ⚠ 切勿給騎自行車、駕車、駕駛列車的人用閃光燈拍照。否則可能會發生交通事故。
- ⚠ 如果相機落入水中，或水、金屬等異物進入相機內部，請立即取出電池。否則可能發熱或起火。
- ⚠ 請勿在有易燃氣體的地方，或在汽油、輕質汽油、顏料稀釋劑或其他可釋放危險蒸汽的不穩定物質附近使用本相機。否則可能會導致爆炸或火災。
- ⚠ 請妥善保管產品，避免嬰兒和幼童接觸。否則可能導致受傷。
- ⚠ 請勿拆解電池、加熱電池，將電池丟入火中，或使電池短路。否則電池可能會破裂。
- ⚠ 只可使用指定的電池。如果使用其他電池，可能會發熱或起火。
- ⚠ 請妥善保管電池，避免嬰兒接觸。嬰兒可能會誤吞電池。如果誤吞電池，請立即就醫。

注意

- ⚠ 如果相機運行異常，為避免受傷，請勿嘗試自行維修。
- ⚠ 請勿觸碰後蓋內部的任何零件。否則可能會受傷或導致故障。
- ⚠ 請勿用濕手使用本產品。否則可能發生觸電。
- ⚠ 請妥善保管產品，避免嬰兒和幼童接觸。否則可能導致受傷。

- ⚠ 請勿用衣物或毯子蓋住或裹住相機。否則可能會導致熱量積聚，使外殼變形或導致火災。
- ⚠ 使用閃光燈時離眼睛過近可能會在短期內對視力造成影響。給嬰幼兒拍照時要小心。
- ⚠ 請確保電池的 ⊕ 和 ⊖ 極正確。損壞的電池或電解質滲漏可能會導致火災、人員受傷以及造成環境污染。
- ⚠ 請勿觸摸相機內部的活動零件。否則您可能會受傷。



- 本產品所符合的法律法規，其相關說明位於相機後蓋的內側。

使用

■ 相機的使用

1. 相機是精密機械，因此不可弄濕、掉落到地上或受到衝擊。同時，也不要放置於沙子或砂礫中。
2. 去污時忌不可使用塗料稀釋劑或酒精溶劑等進行擦拭。
3. 底片室內有污漬或灰塵時，可能會影響成像品質。請勿讓底片室沾上污漬或灰塵。
4. 請勿將相機長時間放在封閉的汽車內部、其他高溫場所、潮濕的環境中或海岸邊等。
5. 防蛀劑的氣體對相機和底片有害。請避免在放有樟腦丸的櫥櫃內存放相機或底片。
6. 本相機的使用溫度範圍是 +5°C 至 +40°C。
7. 拍照時，請確保不會侵犯他人的版權、肖像權、隱私或其他個人權利，不會違反公共秩序。任何侵害他人權利的行為、與公共秩序或道德背道而馳的行為或構成滋擾的行為，可能會受到法律的懲罰並被索賠。

8. 本相機屬於一般家用款。不適用於需要大量打印的商業攝影等用途。
9. 使用市售相機帶時，必須先確認一下相機帶的強度才可以。手機和智能手機用的相機帶只能供輕量機器使用，所以應特別注意。
10. 如果長時間不使用相機，請取出電池並將其放在不會受熱、積塵和受潮的地方。
11. 用吹風機吹去取景器等部位的污垢和灰塵，並用軟布輕輕擦拭乾淨。

■ 打印過程中的注意事項



■ INSTAX mini 底片和照片的使用

關於使用底片和照片的詳情，請參閱富士馬上看底片“INSTAX mini”包裝上的說明。

1. 底片必須存放在陰涼處。尤其不要將底片長時間放在過熱的地方，如封閉的汽車內部。
2. 請勿刺破、撕裂或切割底片。請勿使用破損的底片。
3. 底片裝入相機後要盡快用完。
4. 保存在極低溫或極高溫環境下的底片，請先讓底片恢復常溫，然後再拍照。
5. 底片應在包裝上標註的有效期間內使用。
6. 避免在機場接受托運行李檢查和其他強 X 光照射。未用過的底片容易出現灰化等現象。建議您將底片放在隨身攜帶的行李中帶入飛機內。（詳情請諮詢相關機場。）
7. 照片應避免強光照射，並存放於陰涼乾燥處。

8. 請勿切割或拆解 INSTAX mini 底片，因為它含有黑色的苛性鹼糊狀物。請特別小心，不要讓嬰兒或寵物將底片放入口中。還要小心不要讓糊狀物與皮膚或衣服接觸。
9. 如果不小心碰到未使用底片的糊狀物，請立即用大量的水沖洗乾淨。如果糊狀物與眼睛或嘴巴接觸，請清洗接觸的區域，然後就醫。照片從相機排出後，經過 10 分鐘左右底片的鹼性會減弱。
10. 請勿將照片存放在密封袋中，否則可能會導致照片變色。
11. 顯影過程中請勿觸碰照片。

- 底片和成像後照片使用的注意事項
關於詳情，請參閱富士馬上看底片“INSTAX mini”包裝上的說明。



電池使用注意事項

⚠ 警告

表示如果忽視本表示而做出錯誤操作，可能預測會造成人身死亡或重傷可能性之內容。

- ⚠ 只可使用指定的電池。按照顯示裝入電池。
- ⚠ 請勿加熱、改造或分解電池。請勿摔落或使電池受到撞擊。請勿短路電池。電池不可與金屬製品一起存放。請勿使用非指定的充電器為電池充電。上述任何操作都可能導致電池爆裂或洩漏，造成火災或人員受傷。
- ⚠ 請勿使用所示電源電壓以外的電壓。使用其他電源可能會導致火災。
- ⚠ 如果電池洩漏，液體接觸到眼睛、皮膚或衣服，請用清水沖洗受影響的區域，並立即就醫或撥打急救電話。
- ⚠ 若更換了錯誤類型的電池，則會有爆炸的風險。請根據指示處理用完的電池。
- ⚠ 請根據指示處理用完的電池。廢棄處理時，請用絕緣膠帶裹住電池端子。與其他金屬物體或電池接觸可能會導致電池起火或爆裂。
- ⚠ 清潔相機或準備長期不使用相機時，請取出電池。否則可能會導致火災或觸電。
- ⚠ 若出現問題，請關閉相機，然後取出電池。在相機冒煙、散發任何異味或出現其他異常狀況時，如果繼續使用，可能導致火災或觸電。請與您的 FUJIFILM 經銷商聯繫。
- ⚠ 請勿拆解電池、加熱電池，將電池丟入火中，或使電池短路。否則電池可能會破裂。
- ⚠ 只可使用指定的電池。如果使用其他電池，可能會發熱或起火。
- ⚠ 請妥善保管電池，避免嬰兒接觸。嬰兒可能會誤吞電池。如果誤吞電池，請立即就醫。
- ⚠ 請確保電池的 ⊕ 和 ⊖ 極正確。損壞的電池或電解質滲漏可能會導致火災、人員受傷以及造成環境污染。

電池

下文說明電池的正確用法以及延長使用壽命的方法。電池的不正確使用會縮短電池壽命或者造成電池漏液、過熱、引發火災或爆炸。
電池在出廠時沒有充電。請在使用前為電池充電。

■ 電池使用須知

若閒置不用，電池會逐漸喪失電力。請在使用前一兩天內為電池充電。

閒置時將相機關閉可延長電池壽命。

低溫環境下電池容量會下降；電力快耗盡的電池在寒冷條件下無法正常工作。請在溫暖的地方存放一枚充滿電的備用電池並在必要時更換，或者將電池放在溫暖的地方並等到拍攝時才將其裝入相機。請勿將電池與暖手用品或其他加熱裝置直接接觸。

■ 為電池充電

使用隨附的 USB 電纜為電池充電。周圍溫度低於 +10°C 或高於 +35°C 時，充電時間將會延長。請不要在溫度高於 +40°C 的環境下為電池充電；溫度低於 +5°C 時，電池將不會充電。

請勿為充滿電的電池進行充電。電池無需完全放電後才充電。

剛充好電或剛使用後，電池可能摸上去有點熱。這是正常現象。

■ 電池壽命

在常溫下，電池大約可以充電 300 次。當電池的使用時長明顯減少時，表明電池已達最終使用壽命，需要進行更換。

■ 存放

電池在充滿電時若長期閒置不用，其效能可能會被削弱。存放電池前請先將其電力放盡。
若準備長期不使用相機，請取出電池，並將其存放在比較乾燥的地方，且周圍環境溫度需在 +15 °C 至 +25 °C 之間。請勿將其存放在溫度極高或極低的地方。



注意：電池使用注意事項

- 請勿將貼紙或其他物體粘貼到電池上。
- 請勿撕裂或剝去外部標籤。
- 請保持端子清潔。
- 電池和相機機身在經過長時間使用後可能會發熱。這是正常現象。

相機廢棄處理的注意事項

相機中使用的電池可回收利用。

請勿與普通垃圾一起丟棄。

僅適用於台灣



廢電池請回收

規格

使用的底片	富士馬上看底片 INSTAX mini
照片尺寸	62 mm × 46 mm
鏡頭	伸縮式鏡頭，2 組 2 片構成，f=60 mm，1:12.7
取景器	實像式取景器，0.37 倍，帶瞄準標記 微距模式配備視差校正功能
拍攝距離	手動 3 點切換型（0.3m 至 0.6m/ 0.6m 至 3.0m/3.0m 至 ∞） 拍攝範圍：0.3m 至 ∞

快門	經編程電子快門 1.8 至 1/400 秒。 快門模式（保持快門打開的時間最長為 10 秒） 快門按鈕（縱位拍攝/橫位拍攝）
曝光控制	自動：Lv 5.0 至 14.8 (ISO 800) 曝光補償（陰影控制）：-5/3EV， -2/3EV，+2/3EV，+1EV
底片排出	電動式
底片顯影時間	約為 90 秒（因環境溫度而異）
閃光燈	自動閃光（自動調光） 室內模式（慢速同步閃光）， 強制閃光，閃光燈閃光停止，紅眼消除， 充電時間：6.5 秒以內（使用充滿電的電池時）， 有效閃光範圍：0.3 m 至 2.7 m
供電	電池 NP-70S（1 枚），容量：約 10 個 INSTAX mini 底片盒（取決於使用條件）
電源自動切斷時間	5 分鐘後
自拍功能	電子運行時間：約 10 秒
LCD	LCD 顯示上的拍攝模式（室內、運動、 多重曝光、快門） 閃光控制模式 自拍模式 電池電力 顏色效果 底片計數器（可拍攝張數）

其他	三腳架安裝孔，手動漸暈開關
尺寸	103.5 mm × 117.5 mm × 60.0 mm （不包括突出部件）
重量	340 g（不包括電池、肩帶和底片）

可充電電池 NP-70S

額定電壓	DC 3.6V
額定容量	680mAh
操作溫度	+5 °C 至 +40 °C
外部尺寸	34.5 mm × 41.0 mm × 5.5 mm （寬 × 高 × 厚）
重量	14.5g

電池充電器 BC-70C

額定輸入	最大 DC 5.1V 530mA
額定輸出	最大 DC 4.2V 550mA
可使用的電池	FUJIFILM 可充電電池 NP-70S （鋰電池）
充電時間	1 到 2 小時
操作溫度	+5 °C 至 +40 °C
外部尺寸	48 mm × 76 mm × 15 mm （寬 × 高 × 厚）
重量	約 50g（僅機體）

規格和性能可能有變化，恕不另行通知。

[**en**] If you have any inquiries about this product, please contact a FUJIFILM authorized distributor, or visit the website below.

[**de**] Falls Sie Fragen zu diesem Produkt haben, beziehen Sie sich bitte auf die Details auf der beiliegenden Kundendienstkarte oder besuchen Sie die unten angegebene Website.

[**fr**] Si vous avez des questions sur ce produit, veuillez vous adresser à un distributeur Fujifilm agréé, ou consultez le site web ci-dessous.

[**es**] Si tuviera alguna pregunta sobre este producto, consulte la información en la tarjeta de servicio adjunta o visite el siguiente sitio web.

[**zht**] 如果您對本產品有任何疑問，請參閱隨附的服務卡上的詳情，或訪問以下網站。

[**ko**] 이 제품에 대해 문의가 있을 때에는, 동봉된 서비스 카드를 참조하시거나 아래의 웹 사이트를 방문하여 주십시오.

[**pt**] Caso tenha alguma questão acerca deste produto, por favor, contacte um distribuidor autorizado FUJIFILM, ou acesse ao website abaixo.

[**ru**] Если у Вас есть любые вопросы относительно этого изделия, обратитесь к авторизованному дистрибьютору FUJIFILM или посетите следующий веб-сайт.

[**it**] In caso di domande relative al prodotto, contattare un distributore autorizzato FUJIFILM o accedere al sito web riportato di seguito.

[**nl**] Als u vragen hebt over dit product, gelieve contact op te nemen met een geautoriseerde FUJIFILM-distributeur of ga naar de onderstaande website.

[**pl**] Jeśli masz jakieś pytania dotyczące tego produktu, skontaktuj się z autoryzowanym dystrybutorem FUJIFILM lub odwiedź witrynę internetową podaną poniżej.

[**cs**] Máte-li jakékoli dotazy týkající se tohoto výrobku, obraťte se prosím na autorizovaného distributora společnosti FUJIFILM nebo navštivte níže uvedené webové stránky.

[**sk**] Ak máte akékoľvek otázky týkajúce sa tohto výrobku, kontaktujte autorizovaného distribútora spoločnosti FUJIFILM, alebo si pozrite nižšie uvedené webovú stránku.

[**hu**] A termékkel kapcsolatos bármely kérdésével kérjük, keresse fel a FUJIFILM egyik hivatalos forgalmazóját, vagy látogasson el az alábbi weboldalra.

[**uk**] Якщо маєте якісь запитання щодо цього виробу, будь ласка, зверніться до вповноваженого представника FUJIFILM або завітайте на сайт, указаний далі.

<https://global.fujifilm.com/>

FUJIFILM

FUJIFILM Corporation

7-3, AKASAKA 9-CHOME, MINATO-KU, TOKYO 107-0052, JAPAN