

FUJIFILM

instax mini 99

Instant Camera

NO



Brukerhåndbok/Sikkerhetsanvisninger

FI036-NO-WW-01



Vær forsiktig når du håndterer INSTAX mini instant filmpakken

- NO** Ikke åpne bakdekselet til kameraet før du har brukt alle bildene i den innlastede INSTAX minifilmpakken. Åpning av kameradekselet vil eksponere resten av den ubrukte filmpakken, slik at den blir hvit og ikke lenger kan brukes.

⚠ FORSIKTIG

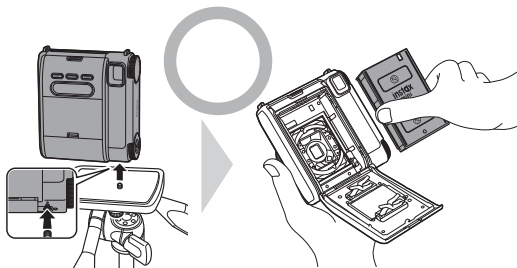
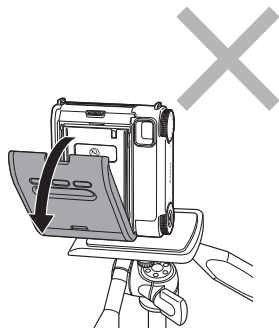
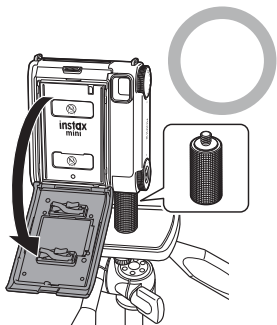

NO Når du bruker stativ, må du alltid feste det medfølgende Basehandtak med stativfeste til kameraet, eller ta kameraet av stativ for å skifte film.



1



2

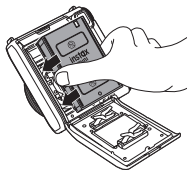

3

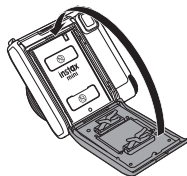

4



1

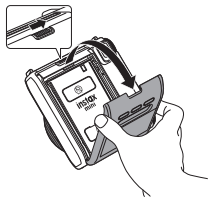

2

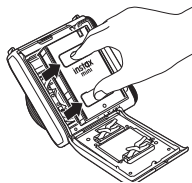

Øyeblikkskamera

Før bruk

Før du bruker kameraet, kontroller at du har følgende:

Medfølgende tilbehør

- Skulderstropp (1)



- USB Type-C-kabel (1)

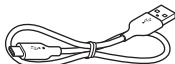

(BO38A34001)

- Batterilader BC-70C



- Oppladbart batteri NP-70S

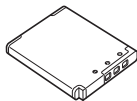

- Basehåndtak med stativfeste

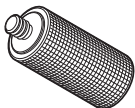

- Brukerhåndbok (dette heftet)

- Bruk stroppen over skulderen, ikke rundt halsen.
- Pass på at skulderstroppen ikke henger over sporet for filmutløsning.
- Batteriet har ikke blitt fulladet ved fabrikk. Sørg for å lade opp batteriet før du bruker kameraet.
- Når du laster inn og tar ut film med kameraet montert på et stativ, må du bruke det medfølgende basehåndtaket med stativfeste.

Denne boken er en hurtigveiledning for bruk av "INSTAX mini 99".

Forside

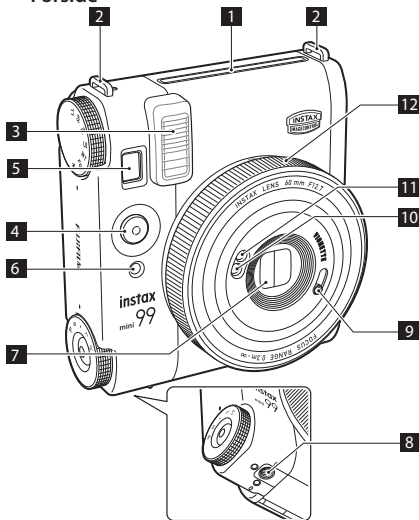

Bakside

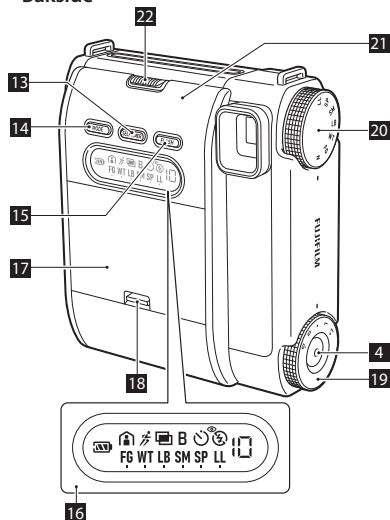
**1** Filmutmatingsåpning

Den eksponerte filmen kommer ut av filmutløserporet under utskrift.

2 Feste til kamerastropp

Før snoren på stroppen gjennom festet til kamerastroppen for å feste den til kameraet.

3 Blits

Blitsen fungerer avhengig av innstillingen.

4 Utløser

Trykk utløserknappen helt ned for å ta et bilde.

- 5 Søker**
Bruk søkerens vindu til å kontrollere komposisjonen før du tar bilder. Når du ser gjennom søkeren, plasser -merket sett i søkeren over midten av motivet for best resultat.
- 6 Selvtløserlampe**
Selvtløserlampen blinker når du tar et bilde med selvtløseren.
- 7 Objektiv/objektivdeksel**
Kameraets objektiv. Når du tar bilder, må du passe på at fingrene ikke berører objektivlinsen.
- 8 Stativfeste**
Du kan feste et stativ ved hjelp av dette stativhullet.
- 9 Manuell vignettbryter**
Denne bryteren brukes til å ta bilder i vignettmodus. Den kan slås PÅ/AV. Se side 13 for mer informasjon.
- 10 Blitslyssensor**
Sensor som registrerer blitsens lysstyrke.
- 11 AE-lyssensor**
Sensor som registrerer lysstyrken i omgivelsene.
- 12 Objektivhjul**
Drei på objektivhjulet for å slå på kameraet. Du kan sette hjulet til landskapsmodus eller makromodus, avhengig av brennvidden.
- 13 Selvtløserknapp**
Trykk på selvtløserknappen én gang, så vises selvtløserikonet på modusindikatoren. Når du trykker på utløseren i denne tilstanden, lyser selvtløserlampen i omtrent 7 sekunder og blinker deretter i omtrent 3 sekunder før bildet tas.
- 14 MODE-knapp**
Brukes til å endre opptaksmodus. Hver gang du trykker på MODE-knappen fra "Normal" (ingen visning), endres modusen som følger: "Innendørs" → "Sport" → "Dobbelteksponering" → "Tid".
- 15 Blitsknapp**
Brukes til å velge blitsfunksjoner. Hver gang du trykker på blitsknappen fra "Ingen visning (Auto)", endres modusen som følger: "Utfyllingsblits" → "Fjerning av røde øyne" → "Blits av".
- 16 Modusindikator**
Viser ikoner avhengig av valgte funksjoner.
- 17 Batterideksel**
Dette dekelet brukes for å sette i og ta ut batteriet. Batteriet må være fulladet før du legger inn filmpakken.
- 18 Lås for batterideksel**
Åpne dekelet ved å trekke opp spaken.
- 19 Justeringshjul for lysstyrke**
Ved å dreie på hjulet kan du justere lysstyrken til 5 nivåer.
- 20 Fargeeffekthjul**
Ved å dreie på hjulet kan du velge mellom 6 forskjellige fargeeffekter.
- 21 Filmdeksel**
Åpne dette dekelet når du legger i og tar ut filmpakker.
- 22 Lås for filmdeksel**
Forhindrer utilsiktet åpning av filmdekelet. Skyp på låsen til filmdekelet for å låse opp dekelet slik at den kan løftes opp.

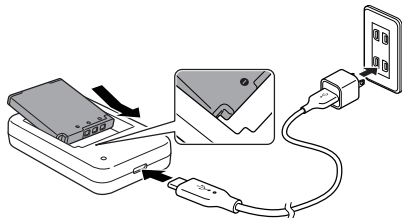

- 1 Sett batteriet i laderen. Kontroller retningen på batteriet og plasser det i henhold til formen på laderen.
- 2 Koble til laderen ved hjelp av USB Type-C-kabelen og nettadapteren som vist. Ladingen begynner når laderen er koblet til.
* Nettadapteren selges separat.

- Ladetiden er omtrent 1 til 2 timer.
- Når ladingen begynner, lyser den runde lampen på laderen. Ladetiden kan øke ved lave eller høye temperaturer.
- Effekten som leveres av laderen må være minst 0,4 watt som kreves av radioutstyret, og maks 2,5 watt for å oppnå maksimal ladehastighet.

■ Ladestatusindikasjon

Under lading	LED-lampen lyser oransje.
Lading fullført	LED-lampen lyser grønt.
Ladefeil	LED-lampen blinker oransje.

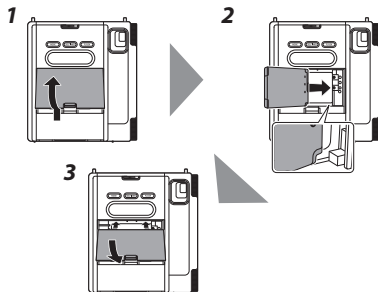

Dytt opp batterideksellåsen og ta av batteridekselet. Rett inn batteriet etter formen på kameraet og terminalenes plasseringer, sett inn batteriet ved å skyve det fra venstre mot høyre, og lukk lokket.

Kontrollere batterinivået

Du kan sjekke gjenværende batteristrøm med batteriikonet på modusindikatoren.

Batteriikon	Batteristatus
	Batteriet er fulladet.
	Batterikapasiteten begynner å bli lav.
	Batterikapasiteten er lav.
(Blinker)	Ingen batterikapasitet er igjen.

1

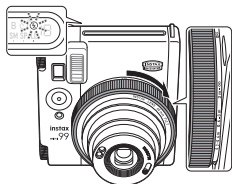

Drei på objektivhjulet for å slå på kameraet. Batteri, filmteller og (hvis valgt) fargeeffekter vil tennes på skjermen.

*Blitsikonen (vist ovenfor) vil blinke. Når den blinker, lades blitsen og du kan ikke ta bilder.

2



For vertikalt bruk, anvend utløseren foran på kameraet.



For horisontalt bruk, anvend utløseren på siden av kameraet.

Bekreft komposisjonen og trykk på utløseren.

3

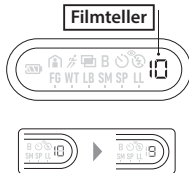

Tallet på filmtelleren i modusindikatoren reduseres fra "10" og antall gjenværende bilder vises, og når filmpakken er oppbrukt, vises "0".

4



• Fremkallingstiden er omtrent 90 sekunder. (Tiden varierer avhengig av omgivelsestemperaturen.)

Etter at lyden fra filmutmateren stopper, tar du tak i kanten på den utløste filmen og tar den ut.

- Pass på at kamerastropen og/eller fingrene ikke dekker til blitslyssensoren, AE-lyssensor, blitslampen, objektivet eller filmutmattingsåpningen.
- Når du ser gjennom søkeren, ser du forfra slik at -merket i søkeren er synlig i midten av motivet.
- Søkerens skyggelegging i makromodus påvirker ikke opptaket.

Opptak i henhold til motivet

Opptak i Standard-, Landskaps- og Makromodus

Du kan endre opptaksmodus ved å dreie på objektivhjul.
Overgang: Liggende → Standard → Makro.

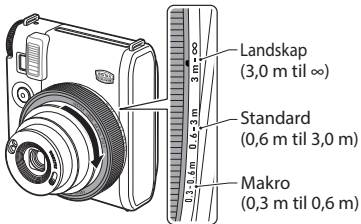

Bruke selvutløseren

Du kan bruke selvutløseren til å ta bilder.

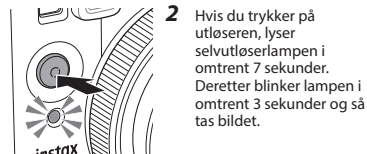
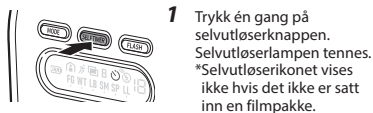

Ta bilder med blitsen

Du kan velge blitsfunksjon i henhold til motivet. Trykk på blitsknappen for å velge funksjonen som skal brukes.

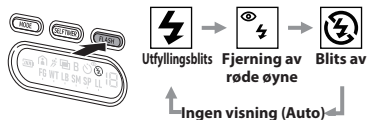

Om blitsfunksjoner

Ingen Display (Auto)

Justerer automatisk blitsbruk og lysstyrke avhengig av opptaksmiljøet.



Utfillingsblits

Velg når du vil bruke blits uavhengig av lysstyrken. Motivert fotografieres skarpt med bakgrunnsbelysning.



Fjerning av røde øyne

Velg når du vil minimere røde øyne-effekten. Blitsen avfyres 3 ganger (forhåndsblinker) før bildet tas.



Blits av

Bruk dette moduset når du tar bilder på steder der bruk av blits er forbudt eller når du ønsker å ta bilder uten å bruke blits.

- Når  blinker, må du være forsiktig så du ikke gjør bildene uskarpe.
- Avhengig av belysningen kan bildet bli blå-grønt eller rødlig, eller det kan hende at lysstyrken er utilstrekkelig.

Hvordan velge opptaksmodus

Trykk på MODUS-knappen.
Ikonet for valgt opptaksmodus lyser.



Hver gang du trykker på MODUS-knappen, endres opptaksmodusen som følger.

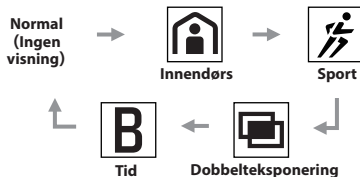

- Innstillingen beholdes etter at du har trykket på utløseren.
- Hvis du slår av kameraet, går innstillingen tilbake til normal (ingen visning).

Om opptaksfunksjoner

Ingen Display Normal

Brukes til vanlig fotografering. Blitsen avfyres eller lukkertiden varierer automatisk i henhold til lysstyrken.



Innendørs

Bruker en kort lukkertid for å gjøre bakgrunnen lysere i omgivelser med lite lys.



Sport

Bruk når du vil redusere uskarphet i motiver i rask bevegelse.



Dobbelteksposering

To bilder kombineres til ett bilde. Når du tar det første bildet, blinker ikonet. Deretter tar du det andre bildet.



Tid

Lukkeren holdes åpen så lenge utløseren trykkes ned (maksimalt 10 sekunder). Brukes ved fotografering av nattscener. Bruk av et bord eller stativ er nødvendig for å stabilisere kameraet.

Justere lysstyrken

Du kan endre lysstyrken på bildet. Drei på hjulet og velg lysstyrke. Du kan velge fra L+ til D- inkludert den normale innstillingen.

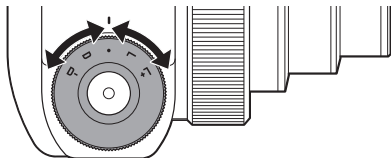

■ Stille inn lysstyrken



Lysere

Det lyseste bildet vil bli tatt. Velg denne innstilling når du vil gjøre bildet lysere enn når du tar bilder i L-modus.



Gjør lysere

Bildet vil være lysere enn det 'normale' lysstyrkenivået. Velg "L" for å gjøre bildet lysere hvis det blir mørkt.



Normal

Bruk denne innstillingen for konsekvent godt belyste hverdagsbilder.



Gjør mørkere

Bildet vil være mørkere enn det 'normale' lysstyrkenivået. Velg "D" for å gjøre bildet mørkere hvis det blir for lyst.



Mørkere

Det mørkeste bildet vil bli tatt. Bruk denne innstillingen i tilfeller der overeksponering oppstår.

Bruke forskjellige bildeeffekter

Ved å bruke fargeeffekter kan du skape bilder med forskjellige stiler. Vri på hjulet for å velge mellom 6 forskjellige moduser som bruker det innebygde LED-belysningsssystemet. Den valgte effekten vil bli vist på LCD-skjermen.

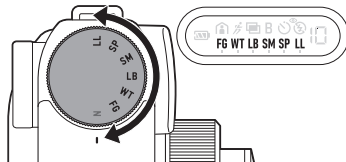

■ Om bildemoduser



Falmet grønn

Falmet grønn gir en klassisk, filmisk stil til bildene dine.



Varm tone

Bruk denne modusen til å legge til en følelse av varme og emosjon.



Lyseblå

Lyseblå skaper en skånsom, lys og oppfriskende atmosfære.



Myk magenta

Skap bilder som ser myke ut og med en rødlig fargetone.



Sepia

Skaper bilder med en gul fargetone for en tidløs stil.



Lyslekkasje

Legg til en dramatisk lysutfallende effekt på bildene dine.

Avhengig av opptaksforholdene, kan det hende at den innebygde LED-lyseffekten ikke strekker seg til de fire hjørnene av bildet.

Ta bilder i vignettmodus

Kameraet er utstyrt med en vignettmodus som gjør objektivet blenderåpning mindre og lar deg ta bilder med redusert perifer belysning. Du kan ta kunstneriske bilder som fokuserer på midten av bildet.

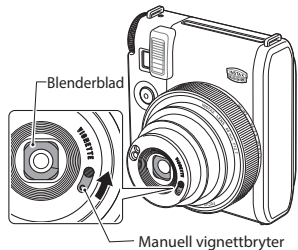

Vignettering AV

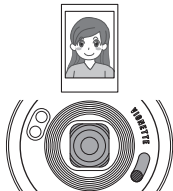

Vignettering PÅ

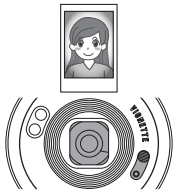

Når du skyver på den manuelle vignettbryteren, vil blenderbladene i objektivet forlenges. Vignettfunksjonen brukes da til å ta bilder på denne måten.

* Vignettmodus vil kanskje ikke gi ønsket effekt under alle opptaksforhold.



Ikke berør blenderbladene i objektivet.

Tilgjengelige funksjoner i henhold til hver opptaksmodus

Tabellen nedenfor viser funksjoner som er tilgjengelige i kombinasjon med hver opptaksmodus.

■ Standard (0,6 m til 3,0 m), Landskap (3,0 m til ∞)

✓: Valgbar, : Ikke valgbar

										Fargeeffekt
Standard*1	✓	✓	✓	✓	✓	✓	✓	✓	✓	✓
	✓	✓	✓	✓	✓	✓	✓		✓	✓
	✓	✓	✓	✓	✓	✓	✓		✓	✓
	✓	✓	✓	✓	✓	✓	✓	✓	✓	✓*4
B *5	✓*7	✓*7	✓*6	✓*7	✓*7	✓	✓	✓*8		✓

■ Makro (0,3 m til 0,6 m)

										Fargeeffekt
Standard*1	✓	✓	✓	✓	*3	✓	✓	✓	✓	✓
	✓	✓	✓	✓	*3	✓	✓	✓	✓	✓*4
B *5	✓*7	✓*7	✓*6	✓*7	*3	✓	✓	✓*8		✓

*1 "Standard" betyr normal modus (ingen visning).

*2 Blitsen avfyres uavhengig av lysstyrken.

*3 Skifter til L-modus når makromodus velges.

*4 Ved dobbelteksponering vil LED-ene for fargeeffekt tennes bare én gang, enten under første eller andre eksponering.

*5 Automatisk blits kan ikke velges i Tid-modus.

*6 Blits av, utfyllingsblits og fjerning av røde øyne er tilgjengelig.

*7 Utfyllingsblits og fjerning av røde øyne er tilgjengelig.

*8 "Blits av" kan kun stilles inn når lysstyrken er normal (•).

Forholdsregler for fotografering

Forholdsregler for å holde kameraet



Riktig måte å holde



Ikke dekk til blitsensoren og AE-lyssensoren med en finger



Ikke dekk til blitslampen med en finger

- Pass på at kamerastroppen og/eller fingrene ikke dekker til blitslyssensoren, AE-lyssensor, blitslampen, objektivet eller filmutmatingsåpningen.
- Hold kameraet slik at blitslampen er øverst når du tar et horisontalt bilde.
- Ikke ta bilder på steder hvor det ikke er tillatt med blitsfotografering.
- Ikke hold i objektivøret når du holder kameraet. De ferdige fotografiene kan bli påvirket negativt.
- Når du ser gjennom søkeren, ser du forfra slik at -merket i søkeren er synlig i midten av motivet.
- Pass på at du ikke berører objektivet når du trykker på utløseren.
- Hold kameraet stødig når du fotograferer i mørket for å unngå uskarphet, da lukkerhastigheten kan være lav.

Opptaksavstander

- I normal modus, ta et bilde med en avstand på minst 0,6 m fra motivet. Blitsens effektive rekkevidde er opp til cirka 2,7 m.

Status for selvutløserlampe og feilløsninger

Status for selvutløserlampe	Beskrivelse
Selvutløserlampen lyser (7 sek) → Selvutløserlampen blinker (3 sek)	Selvutløseren er stilt inn og vil varsle deg når kameraet vil ta et bilde.
Selvutløserlampen blinker Filmtellervisningen på LCD-en blinker E.	Det har oppstått en feil. • Filmen sitter fast. • Objektivhulets posisjon er feil. • Andre feil
Selvutløserlampen blinker Batterinivåindikatoren blinker.	Batteritemperaturen er unormal. • Filmtellervisningen vist på LCD-en blinker L: Unormalt lav temperatur • Filmtellervisningen vist på LCD-en blinker H: Unormalt høy temperatur

Feilsøking

Hovedfeil	Årsaker og løsninger
Batterikonet på LCD-en blinker.	Batterikapasiteten er utilstrekkelig. Lad batteriet.
Filmfastkiling	Ikke trekk ut filmen med makt; fjern batteriet, lad batteriet og sett i batteriet på nytt. Du vil kanskje kunne mate ut filmen.

Batteri og lader FAQ	Årsaker og løsninger
Batteriet lades ut for raskt.	<ul style="list-style-type: none"> • Er batteripolene skitne? Tørk av batteripolene med en ren, tørr klut. • Har du brukt samme batteri i lang tid? Batteriet kan være på slutten av levetiden. Bytt ut batteriet med et nytt.
Ladingen starter ikke.	Er laderen, kabelen og batteriet riktig tilkoblet? Kontroller før lading.
Ladingen tar lang tid.	Lader du på et svært kaldt eller varmt sted? Ladetiden kan øke ved lave eller høye temperaturer.
Ladelampen blinker under lading, og lading er ikke mulig.	Er batteritemperaturen for høy eller lav? Vent til batteritemperaturen stabiliseres før du lader på nytt.

VIKTIG SIKKERHETSINFORMASJON

- Ikke bruk dette produktet og tilbehøret til andre formål enn å ta bilder.
- Dette produktet er utformet med sikkerhet i tankene, men vennligst les følgende sikkerhetsanvisninger nøye og bruk produktet på riktig måte.
- Etter at du har lest denne brukerhåndboken, må du oppbevare den på et lett tilgjengelig sted hvor du kan henvise til den når det er nødvendig.





ADVARSEL

Dette symbolet indikerer fare, som kan føre til personskaade eller død. Følg disse instruksjonene.

FORSIKTIG

Dette indikerer at det kan føre til personskaade eller fysisk skade hvis anvisningene ignoreres eller produktet håndteres feil. Følg disse instruksjonene.

ADVARSEL

-  Forsøk aldri å demontere dette produktet. Elektrisk støt kan oppstå.
-  Ikke berør dette produktet hvis innsiden av det blir eksponert på grunn av fall osv. Dette produktet har høyspenningskretser som kan forårsake skade eller elektrisk støt.
-  Hvis du merker noe unormalt, som at kameraet (batteriet) blir varmt, avgir røyk eller lukter brent, må du fjerne batteriet umiddelbart. Brann eller brannskader kan oppstå (vær forsiktig så du ikke brenner deg når du tar ut batteriet).
-  Ta aldri blitsbilder av mennesker som sykler, kjørende biler, kjørende tog eller lignende. Trafikkulykker kan oppstå.

- ⚠ Hvis du mister kameraet i vann, eller hvis vann, et stykke metall eller et annet fremmedlegeme kommer inn i det, må du fjerne batteriet umiddelbart. Varmeutvikling eller brann kan forekomme.
- ⚠ Ikke bruk dette kameraet på steder der det er brannfarlig gass eller i nærheten av bensin, malingstynner eller andre ustabile stoffer som kan avgir farlig damp. Unnlattelse av å gjøre dette kan føre til eksplosjon eller brann.
- ⚠ Hold produktet utilgjengelig for små barn. Personskade kan oppstå.
- ⚠ Ikke demonter, varm opp batteriet, kast det i ild eller sett det i en elektrisk kortslutning. Batteriet kan sprekke.
- ⚠ Ikke bruk batteriet på annen måte enn angitt. Varmeutvikling eller brann kan forekomme hvis et annet batteri brukes.
- ⚠ Oppbevar batteriet utilgjengelig for spedbarn. Et spedbarn kan ved et uhell svelge et batteri. Hvis et batteri svelges, må lege oppsøkes umiddelbart.

⚠ FORSIKTIG

- ⚠ For å unngå skade må du ikke selv forsøke å reparere kameraet ved feilfunksjon.
- ⚠ Ikke berør noen deler på innsiden av bakdekselet. Dette kan føre til personskade eller funksjonsfeil.
- ⚠ Ikke håndter dette produktet med våte hender. Elektrisk støt kan oppstå.
- ⚠ Hold produktet utilgjengelig for små barn. Personskade kan oppstå.
- ⚠ Ikke dekk til eller pakk inn kameraet i en klut eller et teppe. Dette kan forårsake varmedannelse og forvrengning av kamerahuset eller forårsake brann.
- ⚠ Bruk av blits for nært øynene til en person kan på kort sikt påvirke synet til vedkommende. Vær forsiktig når du tar bilder av spedbarn og små barn.
- ⚠ Kontroller at batteriets ⊕ og ⊖ sine polariteter er riktige. Et skadet batteri eller elektrolyttlekkasje kan forårsake brann, personskade og forurensning av miljøet.

- ⚠ Ikke ta på bevegelige deler inne i kameraet. Du kan bli skadet.



“CE”-merket sertifiserer at dette produktet tilfredsstiller kravene i EU (Den europeiske unionen) angående sikkerhet, folkehelse, miljø og forbrukerbeskyttelse. (“CE” er forkortelsen for Conformité Européenne.)

- Overholdelse av lovpålagte forskrifter vises på innsiden av kameraets bakdekselet.

■ Håndtering av kameraet

1. Kameraet er et presisjonsinstrument, så det må ikke utsettes for fuktighet, fall eller støt. Plasser heller ikke kameraet på et sted der det kan bli utsatt for sand eller grus.
2. Ikke bruk løsemidler som malingstynner eller alkohol for å tørke bort smuss.
3. Eventuelt smuss eller støv i filmkammeret påvirker kvaliteten på utskriften. Ikke la filmkammeret bli skittent eller støvete.
4. Ikke la kameraet være i et lukket motorkjøretøy, på et annet varmt sted, et fuktig sted, på stranden osv. over en lengre periode.
5. Gass som inneholder møllmiddel kan ha en negativ effekt på kameraet og filmen. Ikke oppbevar kameraet og filmen i skuffer osv. med møllkuler.
6. Brukstemperaturområdet for dette kameraet er +5 °C til +40 °C.
7. Vær forsiktig når du tar bilder så du ikke krenker andres rettigheter, slik som opphavsrett, bilderettigheter og privatliv, eller krenker offentlig orden. Enhver handling som krenker andres rettigheter, er i strid med offentlig orden eller moral, eller utgjør en sjenanse, er underlagt strafferettslige sanksjoner og erstatningskrav.
8. Dette kameraet er for vanlig husholdningsbruk. Det er ikke egnet for kommersiell fotografering eller andre anvendelser der det brukes et stort antall utskrifter.
9. Før du bruker en kommersielt tilgjengelig stropp, må du kontrollere styrken på stroppen. Vær spesielt forsiktig når du bruker en stropp for mobiltelefoner og smarttelefoner, da slike stropper er laget for lette enheter.
10. Hvis du ikke bruker kameraet over en lengre periode, tar du ut batteriet og oppbevarer det der det ikke vil utsettes for fuktighet, varme og støv.

11. Fjern smuss og støv fra søkervinduet osv. med en blåsebeleg og ved å tørke forsiktig av med en myk klut.

■ Forholdsregler under utskrift



■ Håndtering av INSTAX-minifilm og -fotografier

For mer informasjon om håndtering av film og bilder, se instruksjonene på emballasjen til FUJIFILM Instant Film "INSTAX mini".

1. Oppbevar filmen på et kjølig sted. Ikke legg filmen på svært varme steder, for eksempel i et lukket motorkjøretøy, over lengre tid.
2. Ikke lag et hull i en film eller skjær i filmen. Ikke bruk skadet film.
3. Bruk filmen så snart som mulig etter at den er satt inn i kameraet.
4. Hvis filmen har blitt oppbevart på et sted der temperaturen er ekstremt lav eller høy, må du la den tilpasse seg normal temperatur før du tar bilder.
5. Bruk filmen før utløpsdatoen angitt på emballasjen.
6. Unngå flyplasskontrollert bagasje kontroll og annen sterk røntgeneksponering. Ubrukt film er utsatt for duggeffekt osv. Vi anbefaler at du tar med deg filmer på flyet i håndbagasjen (sjekk med den aktuelle flyplassen for mer informasjon).
7. Unngå å utsette bilder for sterkt lys, og oppbevar dem på et kjølig og tørt sted.
8. Ikke klipp eller demonter INSTAX mini-filmene, da den inneholder svart kaustisk alkalistoff. Vær spesielt forsiktig med at ikke spedbarn eller kjæledyr får filmen inn i munnen. Pass på at stoffet ikke kommer i kontakt med hud eller klær.

9. Hvis du skulle komme i kontakt med stoffet til en ubrukt film, må du straks vaske det av med rikelige mengder vann. Hvis stoffet kommer i kontakt med øyne eller munn, må du vaske området og oppsøke lege. Alkaliteten til denne filmen vil svekkes etter omtrent 10 minutter etter at bildet mates ut av kameraet.
10. Ikke oppbevar bilder i en lukket pose, da dette kan føre til misfarging.
11. Ikke berør bildet under fremkallingstiden.

■ Forholdsregler for håndtering av film og ferdige bilder
 For mer informasjon, se instruksjonene på emballasjen til FUJIFILM Instant Film "INSTAX mini".



Håndtering av batteriet

⚠ ADVARSEL

Dette symbolet indikerer fare, som kan føre til personskaade eller død. Følg disse instruksjonene.

- ⚠ Ikke bruk batteriet på annen måte enn angitt. Sett inn batteriet som vist av indikatoren.
- ⚠ Ikke varm opp, modifier eller ta fra hverandre batteriet. Ikke mist eller utsett batteriet for støt. Ikke kortslutt batteriet. Ikke oppbevar batteriet sammen med metallprodukter. Ikke lad batteriet med en annen lader enn den som er spesifisert. Alle disse handlingene kan føre til at batteriet sprekker eller lekker og forårsaker brann eller personskaade.
- ⚠ Ikke bruk andre spenninger enn den angitte strømforsyningsspenningen. Bruk av andre strømkilder kan forårsake brann.
- ⚠ Hvis batteriet lekker og væske kommer i kontakt med øyne, hud eller klær, skylldet berørte området med rent vann og oppsøk lege eller ring nødnummeret med en gang.
- ⚠ Fare for eksplosjon hvis batteriet byttes ut med feil type. Kast det brukte batteriet i henhold til instruksjonene.
- ⚠ Kast det brukte batteriet i henhold til instruksjonene. Når du kasserer batteriet, dekk til batteripolene med isolasjonstape. Kontakt med andre metallgjenstander eller batterier kan føre til at batteriet antennes eller sprekker.
- ⚠ Når du rengjør kameraet eller du ikke har planer om å bruke kameraet i en lengre periode, tar du ut batteriet. Hvis du ikke gjør det, kan det føre til brann eller elektrisk støt.
- ⚠ Hvis det oppstår et problem, slå av kameraet og ta ut batteriet. Fortsett bruk av kameraet når det avgir røyk, slipper ut uvanlig lukt eller befinner seg i en annen unormal tilstand, kan forårsake brann eller elektrisk støt. Kontakt din FUJIFILM-forhandler.

- ⚠ Ikke demonter, varm opp batteriet, kast det i ild eller sett det i en elektrisk kortslutning. Batteriet kan sprekke.
- ⚠ Ikke bruk batteriet på annen måte enn angitt. Varmeutvikling eller brann kan forekomme hvis et annet batteri brukes.
- ⚠ Oppbevar batteriet utilgjengelig for spedbarn. Et spedbarn kan ved et uhell svelge et batteri. Hvis et batteri svelges, må lege oppsøkes umiddelbart.
- ⚠ Kontroller at batteriets \oplus og \ominus sine polariteter er riktige. Et skadet batteri eller elektrolyttlekkasje kan forårsake brann, personskade og forurensning av miljøet.

Batteriet

Det følgende beskriver riktig bruk av batteriet og hvordan du forlenger levetiden. Feil bruk kan forkorte batteriets levetid eller forårsake lekkasje, overoppheting, brann eller eksplosjon.

Batteriet er ikke ladet ved transporten fra fabrikk. Lad batteriet helt opp før bruk.

■ Batterimerknader

Batteriet mister gradvis ladningen når det ikke brukes. Lad batteriet en eller to dager før bruk.

Batteriets levetid kan forlenges ved å slå av kameraet når det ikke er i bruk.

Batterikapasiteten reduseres ved lave temperaturer; et utladet batteri fungerer kanskje ikke når det er kaldt. Oppbevar et fulladet reservebatteri på et varmt sted og bytt ved behov, eller oppbevar batteriet på et varmt sted og sett det bare inn i kameraet når du tar bilder. Ikke plasser batteriet i direkte kontakt med håndvarmere eller andre varmeenheter.

■ Lade batteriet

Lad opp batteriet med den medfølgende USB-kabelen.

Ladetiden vil øke ved omgivelsestemperaturer under +10 °C eller over +35 °C. Ikke forsøk å lade batteriet ved temperaturer over +40 °C eller ved temperaturer under +5 °C, da batteriet ikke vil bli ladet.

Ikke forsøk å lade opp et fulladet batteri. Batteriet trenger imidlertid ikke å være helt utladet før lading.

Batteriet kan være varmt å ta på umiddelbart etter lading eller bruk. Dette er normalt.

■ Batterilevetid

Ved normale temperaturer kan batteriet lades opp igjen omtrent 300 ganger. En merkbar reduksjon i hvor lenge batteriet holder på ladingen, indikerer at det har nådd slutten av sin levetid og må skiftes ut.

■ Oppbevaring

Ytelsen kan svekkes hvis batteriet oppbevares ubrukt i lengre perioder når det er fulladet. Lad ut batteriet helt før du oppbevarer det.

Dersom kameraet ikke skal brukes i en lengre periode, ta ut batteriet og oppbevar det på et tørt sted med en lufttemperatur mellom +15 °C og +25 °C. Må ikke oppbevares på steder som er utsatt for ekstreme temperaturer.

■ Forholdsregler: Håndtering av batteriet

- Ikke fest klistermerker eller andre gjenstander på batteriet.
- Ikke riv eller skrell en del av de eksterne etiketten.
- Hold terminalene rene.
- Batteriet og kamerahuset kan bli varme å ta på etter lang tids bruk. Dette er normalt.

Merknader om avfallshåndtering av kameraet

Batteriet som brukes i dette kameraet kan resirkuleres.

Ikke kast det sammen med vanlig avfall.



Avhending av elektrisk og elektronisk utstyr i private husholdninger
Avhending av brukt elektrisk og elektronisk utstyr
(Gjelder i EU og andre europeiske land med egne innsamlingsystemer)

Dette symbolet på produktet, eller i bruksanvisningen og i garantien, og/eller på emballasjen, indikerer at dette produktet ikke må behandles som husholdningsavfall. I stedet må det tas med til et egnet innsamlingssted for resirkulering av elektrisk og elektronisk utstyr.

Ved å sørge for at dette produktet avhendes på riktig måte, bidrar du til å forhindre potensielle negative konsekvenser for miljøet og menneskers helse, som ellers kan forårsakes av u hensiktsmessig avfallshåndtering av dette produktet. Resirkulering av materialer bidrar til å bevare naturressursene. Hvis du ønsker mer informasjon om resirkulering av dette produktet, kan du kontakte kommunen, renovasjonsselskapet eller butikken der du kjøpte produktet.

I land utenfor EU: Hvis du ønsker å kaste dette produktet, må du ta kontakt med de lokale myndighetene og spørre dem om riktige avhendingsmetoder.



Dette symbolet på batteriet eller akkumulatorene angir at dette batteriet ikke skal behandles som vanlig husholdningsavfall.

For kunder i Tyrkia:

EEE er i samsvar med direktivet.

Spesifikasjoner

NO

Film brukt	FUJIFILM Instant Film INSTAX mini
Bildestørrelse	62 mm × 46 mm
Objektiv	Uttrekkbart objektiv, 2 komponenter, 2 elementer, f = 60 mm, 1:12,7
Søker	Direkte bildesøker, 0,37 ×, med målpunkt Utstyrt med funksjon for parallaksekorreksjon for makromodus
Fotograferingsavstand	Manuell 3-punkts byttetype (0,3 m til 0,6 m/0,6 m til 3,0 m/3,0 m til ∞) Fotograferingsavstand: 0,3 m til ∞
Lukker	Programmert elektronisk lukker 1,8 til 1/400 sekunder. Tid-modus (åpningstid maks. 10 sekunder) Utløser (vertikalt opptak/ horisontalt opptak)
Eksponeringskontroll	Automatisk: LV 5,0 til 14,8 (ISO 800) Eksponeringskompensasjon (skyggekontroll): -5/3 EV, -2/3 EV, +2/3 EV, +1 EV
Filmutmating	Automatisk
Filmfremkallingstid	Ca. 90 sekunder (varierer avhengig av omgivelsestemperaturen)

Blits	Automatisk blits (automatisk lysjustering) Innendørsmodus (langsom synk. blits), Utfyllingsblits, blits av, fjerning av røde øyne, Ladetid: innen 6,5 sekunder (ved bruk av et fulladet batteri), Effektivt blitsområde: 0,3 m til 2,7 m
Strømforsyning	Batteri NP-70S (1 ×), kapasitet: ca. 10 INSTAX mini filmpakker (avhenger av bruksforholdene)
Automatisk avslåingstid	Etter 5 minutter
Selvtløser	Elektronisk driftstid: omtrent 10 sekunder
LCD	LCD-skjermvisning av opptaksmodus (Innendørs, Sport, Dobbelteksposering, Tid Blitsstyringsmodus Selvtløsermodus Batterinivå Fargeeffekt Filmteller (gjenværende antall bilder)
Annen	Stativfeste, manuell vignettbryter
Dimensjoner	103,5 mm × 117,5 mm × 60,0 mm (uten utstikkende deler)
Vekt	340 g (uten batteri, kamerastropp og film)

Oppladbart batteri NP-70S

Nominell spenning	3,6 V likestrøm
-------------------	-----------------

Nominell kapasitet	680 mAh
Driftstemperatur	+5 °C til +40 °C
Utvendige dimensjoner	34,5 mm × 41,0 mm × 5,5 mm (bredde × høyde × tykkelse)
Vekt	14,5 g

Batterilader BC-70C

Nominell inngang	5,1 V likestrøm, 530 mA maks.
Nominell effekt	4,2 V likestrøm, 550 mA maks.
Kompatibelt batteri	FUJIFILM oppladbart batteri NP-70S (litiumiontype)
Ladetid	1 til 2 timer
Driftstemperatur	+5 °C til +40 °C
Utvendige dimensjoner	48 mm × 76 mm × 15 mm (bredde × høyde × tykkelse)
Vekt	Ca. 50 g (kun kamerahus)

Spesifikasjoner og ytelse kan endres uten varsel.

<p><u>Informasjon om sporbarhet i Europa</u> Produsent: FUJIFILM Corporation 7-3, Akasaka 9-Chome, Minato-ku, Tokyo Japan Autorisert representant i Europa: FUJIFILM Europe GmbH Balcke-Duerr-Allee 6, 40882 Ratingen Tyskland Importør i EU: FUJIFILM Europe B.V. Oudenstaart 1, 5047 TK Tilburg Nederland Importør i UK: FUJIFILM UK Limited Fujifilm House, Whitbread Way, Bedford, Bedfordshire, MK42 0ZE STORBRIITANNIA</p>

[**en**] If you have any inquiries about this product, please contact a FUJIFILM authorized distributor, or visit the website below.

[**de**] Falls Sie Fragen zu diesem Produkt haben, beziehen Sie sich bitte auf die Details auf der beiliegenden Kundendienstkarte oder besuchen Sie die unten angegebene Website.

[**fr**] Si vous avez des questions sur ce produit, veuillez vous adresser à un distributeur Fujifilm agréé, ou consultez le site web ci-dessous.

[**es**] Si tuviera alguna pregunta sobre este producto, consulte la información en la tarjeta de servicio adjunta o visite el siguiente sitio web.

[**zht**] 如果您對本產品有任何疑問，請參閱隨附的服務卡上的詳情，或訪問以下網站。

[**ko**] 이 제품에 대해 문의가 있을 때에는, 동봉된 서비스 카드를 참조하시거나 아래의 웹 사이트를 방문하여 주십시오.

[**pt**] Caso tenha alguma questão acerca deste produto, por favor, contacte um distribuidor autorizado FUJIFILM, ou acesse ao website abaixo.

[**ru**] Если у Вас есть любые вопросы относительно этого изделия, обратитесь к авторизованному дистрибьютору FUJIFILM или посетите следующий веб-сайт.

[**it**] In caso di domande relative al prodotto, contattare un distributore autorizzato FUJIFILM o accedere al sito web riportato di seguito.

[**nl**] Als u vragen hebt over dit product, gelieve contact op te nemen met een geautoriseerde FUJIFILM-distributeur of ga naar de onderstaande website.

[**pl**] Jeśli masz jakieś pytania dotyczące tego produktu, skontaktuj się z autoryzowanym dystrybutorem FUJIFILM lub odwiedź witrynę internetową podaną poniżej.

[**cs**] Máte-li jakékoli dotazy týkající se tohoto výrobku, obraťte se prosím na autorizovaného distributora společnosti FUJIFILM nebo navštivte níže uvedené webové stránky.

[**sk**] Ak máte akékoľvek otázky týkajúce sa tohto výrobku, kontaktujte autorizovaného distribútora spoločnosti FUJIFILM, alebo si pozrite nižšie uvedené webovú stránku.

[**hu**] A termékkel kapcsolatos bármely kérdésével kérjük, keresse fel a FUJIFILM egyik hivatalos forgalmazóját, vagy látogasson el az alábbi weboldalra.

[**uk**] Якщо маєте якісь запитання щодо цього виробу, будь ласка, зверніться до вповноваженого представника FUJIFILM або завітайте на сайт, указаний далі.

<https://global.fujifilm.com/>

FUJIFILM

FUJIFILM Corporation

7-3, AKASAKA 9-CHOME, MINATO-KU, TOKYO 107-0052, JAPAN